



# Guida per l'utente

Sintoamplificatore AV

AVENTAGE

**RX-A4A**

musicCast 

# INDICE

## PRIMA DI UTILIZZARE L'UNITÀ 9

<b>Nota preliminare</b> .....	<b>9</b>
Come utilizzare questa guida .....	9
Glossario .....	10
<b>Controllo degli accessori</b> .....	<b>11</b>
Controllo degli accessori .....	11
<b>Utilizzo del telecomando</b> .....	<b>13</b>
Inserire le batterie nel telecomando .....	13
Distanza operativa del telecomando .....	14

## CARATTERISTICHE 15

<b>Applicazioni dell'unità</b> .....	<b>15</b>
<b>Applicazioni utili</b> .....	<b>22</b>
AV SETUP GUIDE .....	22
MusicCast CONTROLLER .....	23

## NOMI E FUNZIONI DELLE PARTI 24

<b>Corpo dell'unità</b> .....	<b>24</b>
Nomi dei componenti e funzioni del pannello anteriore .....	24
Display anteriore .....	26
Nomi dei componenti e funzioni del pannello posteriore .....	31
<b>Telecomando</b> .....	<b>33</b>
Nomi dei componenti e funzioni del telecomando .....	33

## PREPARATIVI 36

<b>Prima di iniziare</b> .....	<b>36</b>
Nomi e funzioni dei diffusori .....	36
Sequenza delle preparazioni .....	38
<b>Come posizionare i diffusori (sistemi di diffusori)</b> .....	<b>40</b>
Sistemi di diffusori consigliati per l'unità (configurazione di base) .....	40
Altri sistemi di diffusori .....	42
Sistemi di diffusori che utilizzano l'amplificatore interno dell'unità (configurazione avanzata) .....	57
<b>Collegamento dei diffusori</b> .....	<b>64</b>
Requisiti del diffusore .....	64
Requisiti del cavo .....	65
Come collegare i diffusori .....	66

<b>Collegamento di una TV</b> .....	<b>69</b>
Collegamento HDMI con una TV .....	69
Collegamento HDMI con un'altra TV o un proiettore .....	71
<b>Collegamento dei dispositivi di riproduzione</b> .....	<b>72</b>
Collegamento HDMI con un dispositivo video come un lettore BD/DVD .....	72
Collegamento diverso da HDMI con un dispositivo di riproduzione .....	73
<b>Collegamento delle antenne radio</b> .....	<b>74</b>
Collegamento dell'antenna FM .....	74
Collegamento dell'antenna AM .....	75
Collegamento dell'antenna DAB/FM .....	77
<b>Preparazione al collegamento a una rete</b> .....	<b>78</b>
Connessione dell'unità a una rete .....	78
Collegamento di un cavo di rete (connessione cablata) .....	79
Preparazione delle antenne wireless (connessione wireless) .....	80
<b>Collegamento di altri dispositivi</b> .....	<b>81</b>
Collegamento di un amplificatore di potenza esterno .....	81
Collegamento di un dispositivo compatibile con la funzione di innesco .....	82
Controllo dell'unità da un'altra stanza (connessione remota) .....	83
<b>Accensione dell'unità</b> .....	<b>85</b>
Collegamento del cavo di alimentazione .....	85
Accensione/impostazione in modalità standby (Zona principale) .....	86
<b>Selezione della lingua dei menu</b> .....	<b>87</b>
Selezione della lingua dei menu .....	87
<b>Impostazione di MusicCast</b> .....	<b>88</b>
Cos'è MusicCast .....	88
Utilizzo di MusicCast CONTROLLER .....	89
Aggiunta dell'unità a una rete MusicCast .....	90
<b>Utilizzo della funzione surround di MusicCast</b> .....	<b>91</b>
Configurazione dei diffusori wireless .....	91
<b>Configurazione delle impostazioni dei diffusori</b> .....	<b>93</b>
Sequenza delle configurazioni dei diffusori .....	93
Assegnazione della configurazione di diffusori .....	96
Misurazione YPAO opzionale .....	97
Configurazione automatica delle impostazioni dei diffusori in base ai risultati della misurazione YPAO .....	99
Messaggi di errore da YPAO .....	107
Messaggi di avviso da YPAO .....	108

**ASCOLTO DEL SUONO****109**

<b>Ascolto degli effetti di campo sonoro</b> .....	<b>109</b>
Selezione della modalità sonora preferita .....	109
Riproduzione con effetti surround ottimizzati per la scena (SURROUND:AI) .....	110
Ascolto di campi sonori tridimensionali .....	111
Ascolto degli effetti di campo sonoro ottimizzati per il tipo di contenuti .....	112
Utilizzo degli effetti di campo sonoro senza i diffusori surround (Virtual CINEMA DSP) .....	115
Ascolto del suono surround con 5 diffusori sistemati di fronte (Virtual CINEMA FRONT) .....	116
Ascolto dell'audio surround con le cuffie (SILENT CINEMA) .....	117
<b>Ascolto della riproduzione non processata</b> .....	<b>118</b>
Ascolto del suono originale (decodifica diretta) .....	118
Ascolto dell'audio multicanale senza effetti di campo sonoro (decodificatore surround) .....	119
Ascolto di una riproduzione di qualità superiore (Pure Direct) .....	120
<b>Ascolto di suoni tridimensionali</b> .....	<b>121</b>
Ascolto di Dolby Atmos® e DTS:X™ .....	121
<b>Ascolto dei suoni preferiti</b> .....	<b>122</b>
Ascolto di un suono più potente della sorgente audio (Compressed Music Enhancer) .....	122
Miglioramento della gamma delle basse frequenze dal subwoofer .....	123
Ascolto di un suono potente a volume basso .....	124
Facilitazione dell'ascolto del suono dei dialoghi .....	125
Ascolto di suoni bassi con diffusori di piccole dimensioni (Extra Bass) .....	126
Ascolto di un suono migliore .....	127

**RIPRODUZIONE****128**

<b>Procedura di base per la riproduzione</b> .....	<b>128</b>
Procedura di base per la riproduzione video e musicale .....	128
Selezione di una presa di uscita HDMI .....	129
Nomi voci e funzioni della schermata di riproduzione .....	130
Nomi voci e funzioni della schermata di navigazione .....	131
<b>Riproduzione dell'audio della TV</b> .....	<b>132</b>
Riproduzione dell'audio della TV con eARC/ARC .....	132
Riproduzione dell'audio della TV con un cavo ottico digitale .....	133
<b>Ascolto della radio</b> .....	<b>134</b>
Preparazione per l'ascolto della radio .....	134
Ascolto della radio .....	137
Visualizzazione delle informazioni Radio Data System .....	138
Visualizzazione delle informazioni DAB .....	139
Registrazione manuale di una stazione radio .....	140
Registrazione automatica delle stazioni radio FM (Auto Preset) .....	141
Cancellazione delle stazioni preselezionate .....	142

<b>Riproduzione di musica tramite connessione Bluetooth®</b> .....	<b>143</b>
Riproduzione di musica dal dispositivo Bluetooth® sull'unità .....	143
Riproduzione di musica utilizzando diffusori/cuffie Bluetooth® .....	144
<b>Riproduzione della musica con AirPlay</b> .....	<b>146</b>
Riproduzione di musica con AirPlay .....	146
<b>Riproduzione di musica memorizzata su un'unità flash USB</b> .....	<b>147</b>
Riproduzione dei contenuti dell'unità flash USB .....	147
<b>Riproduzione dei brani musicali memorizzati sui server multi-mediali (PC/NAS)</b> .....	<b>149</b>
Riproduzione di server multimediali musicali (PC/NAS) .....	149
<b>Ascolto della radio su Internet</b> .....	<b>150</b>
Selezione di una stazione radio Internet .....	150
<b>Ascolto dei servizi di streaming musicale</b> .....	<b>151</b>
Ascolto di un servizio di streaming musicale .....	151

## **FUNZIONI UTILI** **152**

---

<b>Funzione di timer di spegnimento</b> .....	<b>152</b>
Impostazione del tempo del timer di spegnimento .....	152
<b>Funzione SCENE</b> .....	<b>153</b>
Selezione della sorgente di ingresso e delle impostazioni preferite con un solo tocco (SCENE) .....	153
Selezione di una scena registrata .....	154
Registrazione di una scena .....	156
<b>Funzione di collegamento rapido</b> .....	<b>157</b>
Salvataggio come collegamento rapido del contenuto preferito .....	157
Richiamo di un contenuto salvato come collegamento rapido .....	158

## **ASCOLTO IN PIÙ STANZE (ZONE)** **159**

---

<b>Preparazione delle zone</b> .....	<b>159</b>
Riproduzione in più stanze (funzione multi-zona) .....	159
Esempi di configurazione multi-zona .....	160
Collegamento dei diffusori di zona .....	162
Collegamento di un dispositivo HDMI nella zona .....	164
<b>Uso delle zone</b> .....	<b>165</b>
Accensione/spegnimento delle zone .....	165
Procedura di base per l'uso delle zone .....	166
Altra procedura per l'uso della zona .....	167
Ascolto della stessa sorgente in vari ambienti (modalità party) .....	168

**CONFIGURAZIONI****169****Configurazione dell'unità ..... 169**

Utilizzo del menu ..... 169

**Configurazione delle impostazioni di riproduzione per sorgenti di riproduzione diverse (menu Opzione) ..... 170**

Funzioni principali del menu Opzione ..... 170

Voci del menu Opzione ..... 171

Regolazione del tono dell'uscita audio ..... 172

Configurazione del volume su base automatica in funzione dei risultati della misurazione YPAO ..... 173

Regolazione dei suoni dei dialoghi ..... 175

Regolazione del ritardo della funzione Lipsync ..... 178

Impostazione di Compressed Music Enhancer ..... 179

Impostazione della modalità ad alta risoluzione ..... 180

Correzione delle differenze di volume durante la riproduzione ..... 181

Impostazione per l'utilizzo dei bassi extra ..... 183

Attivazione dell'elaborazione del segnale video ..... 184

Selezione di una sorgente video da visualizzare con la sorgente audio selezionata ..... 185

Configurazione dell'impostazione della riproduzione shuffle/ripetuta ..... 186

Aggiunta di una stazione radio "NET RADIO" nella cartella "Preferiti" ..... 188

Eliminazione di una stazione radio dalla cartella "Preferiti" ..... 189

Controllo delle informazioni di stato attuali ..... 190

**Configurazione di varie funzioni (menu Configurazione) ..... 191**

Funzioni principali del menu Configurazione ..... 191

Voci del menu Configurazione ..... 193

Configurazione delle impostazioni dei diffusori ..... 201

Configurazione delle impostazioni audio ..... 217

Configurazione delle impostazioni della scena ..... 237

Configurazione delle impostazioni video/HDMI ..... 239

Configurazione delle impostazioni di rete ..... 250

Configurazione delle impostazioni Bluetooth® ..... 259

Configurazione delle impostazioni multi-zona ..... 265

Configurazione delle impostazioni di sistema ..... 277

<b>Configurazione delle impostazioni dell'unità sul pannello anteriore del corpo (menu sul display anteriore)</b> .....	<b>305</b>
Funzioni principali del menu sul display anteriore .....	305
Voci del menu del display anteriore .....	306
Regolazione della luminosità del display anteriore .....	307
Accensione/impostazione in modalità standby di ciascuna zona .....	308
Impostazione dell'utilizzo del volume sul pannello anteriore .....	309
Impostazione dell'utilizzo del selettore di ingresso sul pannello anteriore .....	310
Impostazione dell'utilizzo dei tasti SCENE sul pannello anteriore .....	311
Impostazione dell'utilizzo del suono di funzionamento .....	312
Impostazione dell'utilizzo del telecomando .....	313
Selezione dell'ID del telecomando .....	314
Impostazione delle voci dal saltare durante l'utilizzo di SELECT/ENTER .....	315
Ripristino delle impostazioni predefinite .....	316
Esecuzione del backup e del ripristino di tutte le impostazioni .....	317
Aggiornamento del firmware .....	318
Impostazione dell'utilizzo della modalità Demo per vendita al dettaglio .....	319

## **AGGIORNAMENTO** **320**

---

<b>Aggiornamento del firmware dell'unità</b> .....	<b>320</b>
Aggiornamenti del firmware .....	320
Aggiornamento del firmware dell'unità attraverso la rete .....	321
Aggiornamento del firmware mediante un'unità flash USB .....	323

## **RISOLUZIONE DEI PROBLEMI** **324**

---

<b>In caso di eventuali problemi</b> .....	<b>324</b>
Se si verifica un problema, eseguire prima le seguenti verifiche: .....	324
Problema con alimentazione, sistema o telecomando .....	325
Problemi di audio .....	335
Problemi di video .....	346
Problemi con radio FM/AM .....	351
Problemi con la radio DAB .....	356
Problemi con l'USB .....	361
Problemi di rete .....	365
Problemi con Bluetooth® .....	376
<b>Indicazioni di errore sul display anteriore</b> .....	<b>378</b>
Indicazioni di errore sul display anteriore .....	378

## **APPENDICE** **379**

---

<b>Cura e pulizia</b> .....	<b>379</b>
Cura del pannello anteriore .....	379

<b>Collegamento wireless a una rete .....</b>	<b>380</b>
Selezione del metodo di connessione di rete wireless .....	380
Impostazione di una connessione wireless tramite il pulsante WPS .....	381
Impostazione di una connessione wireless tramite un iPhone .....	382
Impostazione di una connessione wireless tramite selezione da elenco di punti d'accesso disponibili .....	383
Impostazione manuale di una connessione wireless .....	384
Configurazione di una connessione wireless tramite codice PIN WPS .....	385
<b>Utilizzo dei diffusori di presenza anteriori .....</b>	<b>386</b>
Layout dei diffusori di presenza anteriori .....	386
Installazione dei diffusori di presenza in posizione anteriore alta .....	387
Installazione dei diffusori di presenza anteriori in posizione superiore .....	388
Utilizzo dei diffusori con attivazione Dolby come diffusori di presenza anteriori .....	389
<b>Dispositivi e formati di file supportati .....</b>	<b>390</b>
Dispositivi Bluetooth® supportati .....	390
Dispositivi USB supportati .....	391
Formati di file supportati .....	392
<b>Uscita nella zona .....</b>	<b>393</b>
Uscita multi-zona .....	393
<b>Marchi di fabbrica .....</b>	<b>394</b>
Marchi di fabbrica .....	394
<b>Dati tecnici .....</b>	<b>396</b>
Dati tecnici .....	396
<b>Impostazioni predefinite .....</b>	<b>403</b>
Impostazioni predefinite del menu Opzione .....	403
Impostazioni predefinite del menu Configurazione .....	404
Impostazioni predefinite del menu sul display anteriore .....	409



# PRIMA DI UTILIZZARE L'UNITÀ

## Nota preliminare

### Come utilizzare questa guida

---

Grazie per aver acquistato un prodotto Yamaha.

- Questa unità è un prodotto per apprezzare video e musica a casa.
- Questa guida spiega le preparazioni e le operazioni per gli utenti di tutti i giorni dell'unità.
- Per utilizzare l'unità in modo sicuro e corretto, leggere attentamente questa guida prima di utilizzarla.

Durante la lettura della presente guida, prestare attenzione ai seguenti punti.

- Le figure dell'unità principale utilizzate nella presente guida illustrano il modello disponibile negli Stati Uniti d'America, salvo diversa indicazione.
- Questa guida spiega le principali operazioni che è possibile effettuare mediante il menu visualizzato sullo schermo della TV.
- Questa guida spiega le operazioni che è possibile effettuare mediante il telecomando in dotazione.
- Questa guida descrive tutti i dispositivi "iPod touch", "iPhone" e "iPad" come "iPhone". Salvo diversa indicazione, con il termine "iPhone" si fa riferimento a "iPod touch", "iPhone" e "iPad".
- Simboli e avvertenze in questa guida



#### **ATTENZIONE:**

Indica le precauzioni per scongiurare il pericolo di lesioni di entità lieve o moderata.

#### **AVVISO:**

Indica le precauzioni per l'uso finalizzate a evitare un possibile malfunzionamento o eventuali danni all'unità e la perdita di dati dell'unità.

#### **NOTA:**

Indica le istruzioni e le spiegazioni aggiuntive per un uso ottimale.

[Ricerca tag]:

Indica una parola chiave usata nelle ricerche. Funge da collegamento dalla "Guida introduttiva" alla "Guida per l'utente".

#### **NOTA**

Leggere prima il "Volantino sulla sicurezza" e la "Guida introduttiva".

## **Glossario**

---

Per un glossario dei termini utilizzati in questa guida, fare riferimento al sito indicato sotto. Include spiegazioni dei termini e delle tecnologie di questo prodotto e anche dei prodotti AV di Yamaha in generale.

<https://manual.yamaha.com/av/cm/glossary/>

## Controllo degli accessori

### Controllo degli accessori

Controllare che i seguenti accessori siano forniti con il prodotto.

- Antenna AM (tranne i modelli per Regno Unito, Europa, Russia e Australia)



- Antenna FM (tranne i modelli per Regno Unito, Europa, Russia e Australia)



\* A seconda della regione di acquisto viene fornito uno degli accessori suindicati.

- Antenna DAB/FM (modelli per Regno Unito, Europa, Russia e Australia)



- Cavo di alimentazione



\* Il cavo di alimentazione in dotazione varia a seconda della regione di acquisto.

- Microfono YPAO

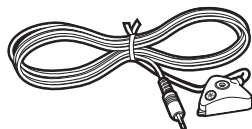

- Base per microfono e supporto

PRIMA DI UTILIZZARE L'UNITÀ > Controllo degli accessori

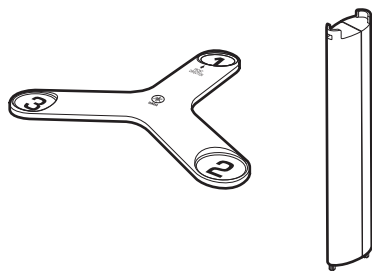

\* La base per microfono e il supporto sono usati per la misurazione di angolo/altezza durante YPAO.

- Telecomando
- Batterie (AAA, LR03, UM-4) (x2)
- Guida introduttiva
- Volantino sulla sicurezza

#### **NOTA**

Per scaricare la Guida introduttiva, accedere al sito di download di Yamaha.  
<http://download.yamaha.com/>

## Utilizzo del telecomando

### Inserire le batterie nel telecomando

---

Inserire le batterie attenendosi alle indicazioni.

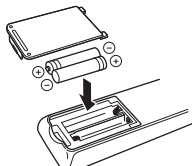

## Distanza operativa del telecomando

---

La distanza operativa del telecomando è mostrata nella figura seguente.

Puntare sempre il telecomando in direzione del sensore del telecomando sull'unità.

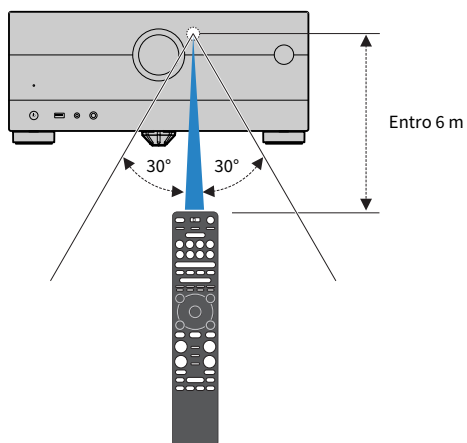

# CARATTERISTICHE

## Applicazioni dell'unità

### Supporto di diversi sistemi di diffusori

---

In base al numero di diffusori in uso, è possibile ascoltare gli spazi acustici preferiti in vari stili.

- Sistema a 7.1/5.1.2 canali
- Sistema a 5.1.2 canali
- Sistema a 7.1 canali
- Sistema a 5.1 canali
- Sistema a 3.1.2 canali
- Sistema a 3.1 canali
- Sistema a 2.1 canali
- Virtual CINEMA FRONT
- Funzione multi-zona
- Connessione a doppia amplificazione

#### Link associati

- “Sistemi di diffusori consigliati per l'unità (configurazione di base)” (pag. 40)
- “Altri sistemi di diffusori” (pag. 42)
- “Sistemi di diffusori che utilizzano l'amplificatore interno dell'unità (configurazione avanzata)” (pag. 57)

## **Ottimizzazione automatica delle impostazioni dei diffusori**

---

La funzione YPAO rileva i collegamenti dei diffusori e misura le distanze tra i diffusori e le posizioni di ascolto (posizioni di misurazione) tramite la misurazione con il microfono YPAO, quindi ottimizza automaticamente le impostazioni dei diffusori, quali il bilanciamento del volume e i parametri acustici, per adattarle all'ambiente di ascolto (YPAO: Yamaha Parametric room Acoustic Optimizer).

- “Sequenza delle configurazioni dei diffusori” (pag. 93)



## **Ascolto degli effetti di campo sonoro con presenza elevata**

---

L'unità è dotata di vari programmi sonori e decoder surround che consentono di riprodurre varie sorgenti con la modalità sonora preferita (ad esempio l'effetto di campo sonoro o la riproduzione stereo).

- “Ascolto di campi sonori tridimensionali” (pag. 111)
- “Ascolto degli effetti di campo sonoro ottimizzati per il tipo di contenuti” (pag. 112)
- “Utilizzo degli effetti di campo sonoro senza i diffusori surround (Virtual CINEMA DSP)” (pag. 115)
- “Ascolto dell'audio surround con le cuffie (SILENT CINEMA)” (pag. 117)
- “Ascolto del suono originale (decodifica diretta)” (pag. 118)
- “Ascolto dell'audio multicanale senza effetti di campo sonoro (decodificatore surround)” (pag. 119)
- “Ascolto di una riproduzione di qualità superiore (Pure Direct)” (pag. 120)
- “Ascolto di suoni bassi con diffusori di piccole dimensioni (Extra Bass)” (pag. 126)
- “Ascolto di un suono più potente della sorgente audio (Compressed Music Enhancer)” (pag. 122)
- “Ascolto di Dolby Atmos® e DTS:X™” (pag. 121)

## **Ampia varietà di contenuti supportati tramite rete**

---

Quando l'unità è collegata a una rete, sull'unità è possibile usufruire dei vari tipi di contenuti tramite rete.

- “Riproduzione di musica con AirPlay” (pag. 146)
- “Riproduzione di server multimediali musicali (PC/NAS)” (pag. 149)
- “Selezione di una stazione radio Internet” (pag. 150)
- “Ascolto di un servizio di streaming musicale” (pag. 151)

## **Riproduzione di contenuti di vari dispositivi**

---

L'unità è dotata di varie prese HDMI e di ingresso/uscita che consentono di collegare dispositivi video (come i lettori BD/DVD), dispositivi audio (come i lettori CD), dispositivi Bluetooth (come gli smartphone), console per videogiochi, unità flash USB e altri dispositivi. È possibile riprodurre i contenuti o sintonizzare una stazione radio.

- “Ascolto della radio” (pag. 137)
- “Riproduzione di musica dal dispositivo Bluetooth® sull'unità” (pag. 143)
- “Riproduzione dei contenuti dell'unità flash USB” (pag. 147)

## Funzioni utili

---

L'unità è dotata di diverse funzioni utili. La funzione SCENA consente di selezionare, con un solo tocco, la sorgente d'ingresso e le impostazioni registrate per la scena corrispondente, come ad esempio il programma sonoro e l'attivazione/disattivazione di Compressed Music Enhancer. È possibile richiamare un contenuto registrato (come la musica memorizzata su server multimediali e le stazioni radio Internet) selezionando il numero di collegamento rapido. Quando l'unità è collegata a una TV compatibile con il controllo HDMI mediante un cavo HDMI, è possibile controllare l'unità (ad esempio l'accensione e il volume) con le funzioni del telecomando della TV.

- “Selezione della sorgente di ingresso e delle impostazioni preferite con un solo tocco (SCENE)” (pag. 153)
- “Salvataggio come collegamento rapido del contenuto preferito” (pag. 157)
- “Riproduzione dell'audio della TV con eARC/ARC” (pag. 132)

## **Supporto per diffusori wireless**

---

L'unità è dotata della funzione di connessione wireless ai diffusori. È possibile ascoltare l'audio riprodotto sull'unità utilizzando diffusori/cuffie Bluetooth. Inoltre, utilizzando dispositivi che supportano la funzione MusicCast Surround, gli altoparlanti surround e il subwoofer possono essere wireless.

- “Riproduzione di musica utilizzando diffusori/cuffie Bluetooth®” (pag. 144)
- “Configurazione dei diffusori wireless” (pag. 91)

## Applicazioni utili

### AV SETUP GUIDE

---



AV SETUP GUIDE è un'applicazione che facilita il collegamento dei cavi fra Sintoamplificatore AV e i dispositivi di riproduzione, come anche la configurazione di Sintoamplificatore AV. Questa app presenta una procedura guidata delle varie impostazioni, come il collegamento dei diffusori, della TV e del dispositivo di riproduzione e la selezione del sistema di diffusori.

Per ulteriori dettagli, cercare "AV SETUP GUIDE" nell'App Store o in Google Play.

## MusicCast CONTROLLER

---



MusicCast CONTROLLER è un'applicazione che consente di collegare un dispositivo compatibile con MusicCast ad altri dispositivi compatibili con MusicCast in altre stanze e di riprodurli simultaneamente. Questa app consente di utilizzare lo smartphone o altro dispositivo mobile invece del telecomando per selezionare facilmente la musica da riprodurre nonché per configurare l'unità e i dispositivi compatibili con MusicCast.

Per maggiori dettagli, cercare "MusicCast CONTROLLER" sull'App Store o su Google Play.

# NOMI E FUNZIONI DELLE PARTI

## Corpo dell'unità

### Nomi dei componenti e funzioni del pannello anteriore

I nomi dei componenti e le funzioni del pannello anteriore sono descritti di seguito.

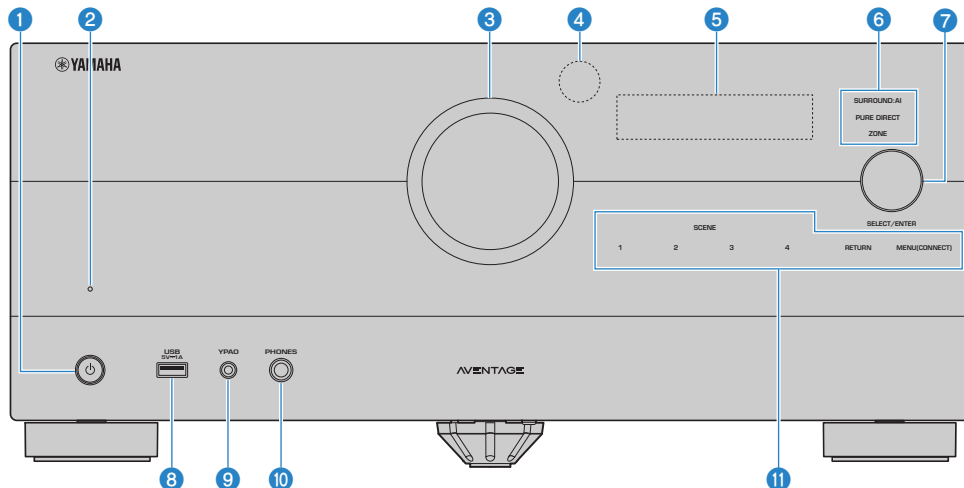

#### 1 (accensione)

Accende o spegne (mette in standby) la Zona principale pag. 86.

#### 2 **Indicatore standby**

Quando l'unità si trova in standby, si accende in uno dei seguenti casi.

- Il controllo HDMI è attivato (pag. 243)
- Standby Through è attivato (pag. 248)
- Network Standby è attivato (pag. 254)
- Standby Bluetooth è attivato (pag. 261)

#### 3 **VOLUME**

Regola il volume.

#### 4 **Sensore del telecomando**

Riceve i segnali del telecomando (infrarossi) (pag. 14).

#### 5 **Display anteriore**

Visualizza informazioni e menu (pag. 26).

#### **NOTA**

A temperature molto alte o basse, la visibilità dei caratteri risulta talvolta deteriorata per caratteristiche dell'LCD. Non si tratta di un malfunzionamento.



**6 Indicatore**

Si accende nelle seguenti condizioni.

**SURROUND:AI**

Si accende quando è attiva la funzione SURROUND:AI (pag. 110).

**PURE DIRECT**

Si accende quando è attiva la funzione PURE DIRECT (pag. 120).

**ZONE**

Si accende quando è attiva l'uscita a zone (pag. 165).

**7 SELECT/ENTER**

Seleziona la sorgente di ingresso e attiva il display anteriore.

**8 Presa USB**

Per il collegamento di un dispositivo flash USB (pag. 147).

**9 Presa YPAO**

Per il collegamento del microfono YPAO (pag. 93).

**10 Presa PHONES**

Per collegare le cuffie.

**11 Touch panel**

Per le operazioni con un tocco. Viene emesso il suono di funzionamento.

**SCENE**

Passa tra più impostazioni con un solo tocco utilizzando la funzione SCENA. Accendono inoltre l'unità quando si trova in modalità standby (pag. 153).

**RETURN**

Attiva il menu "Display anteriore" menu.

**MENU (CONNECT)**

Attiva il menu "Display anteriore" menu.

Con una pressione di 5 secondi accede all'aggiunta di rete MusicCast e alla configurazione wireless LAN.

**Link associati**

"Cura del pannello anteriore" (pag. 379)

## Display anteriore

### Nomi dei componenti e funzioni del display anteriore

I nomi dei componenti e le funzioni del display anteriore sono descritti di seguito.

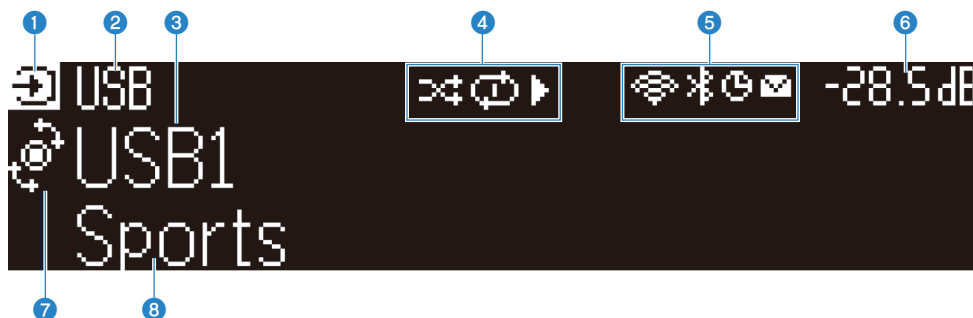

**1 Icona della modalità di funzionamento**

Indica la modalità corrente del display anteriore (la modalità di selezione dell'ingresso o la modalità di selezione delle informazioni).

**2 Nome predefinito dell'ingresso**

Visualizza il nome predefinito quando la sorgente di ingresso è stata rinominata.

**3 Informazioni principali**

Visualizza informazioni quali il nome dell'ingresso corrente, la voce di informazioni sull'ingresso, in base alla modalità del display anteriore.

**4 Icona dello stato di riproduzione**

**Shuffle**

Si accende quando è attiva l'impostazione shuffle (pag. 186).

**Riproduzione ripetuta**

Si accende quando è attiva l'impostazione della riproduzione ripetuta (pag. 187).

**Riproduzione/Pausa/Arresto**

Si accende quando l'unità riproduce un brano, è in pausa o è arrestata.

**5 Icona di stato**

**LAN wireless**

Si accende quando l'unità è collegata a una rete wireless (pag. 380).

**Bluetooth**

Si accende quando l'unità è collegata a un dispositivo Bluetooth (pag. 143).

**Timer di spegnimento**

Si accende quando il timer di spegnimento è attivo (pag. 152).

**Aggiornamento del firmware**

Si accende quando un aggiornamento del firmware è disponibile attraverso la rete (pag. 320).

**6 Volume**

Indica il volume corrente.

**7 Indicatore SELECT/ENTER**

Indica lo stato SELECT/ENTER disponibile (pressione o rotazione) per l'area destra del display.

**8 Informazioni aggiuntive**

Visualizza le informazioni aggiuntive sull'ingresso corrente, quali Ricezione, Programma DSP.

**NOTA**

- A seconda del contenuto da riprodurre, l'unità potrebbe non ottenere lo stato della riproduzione corretto. Per maggiori informazioni sullo stato della riproduzione, fare riferimento all'app MusicCast CONTROLLER o al software usato per la riproduzione.
- Se l'unità è il dispositivo slave della rete MusicCast, lo stato della riproduzione viene visualizzato come segue, a seconda del dispositivo master.
  - L'icona di riproduzione è accesa sul display anteriore dell'unità quando il contenuto della riproduzione audio è selezionato come sorgente di ingresso del dispositivo master, e il dispositivo master è in pausa.
  - L'icona di riproduzione è sempre accesa sul display anteriore dell'unità quando come sorgente di ingresso del dispositivo master è selezionato "HDMI", "AUDIO", "PHONO", "TV" o "TUNER".

## Selezione delle informazioni visualizzate sul display anteriore

Il display anteriore in modalità di selezione delle informazioni visualizza le informazioni aggiuntive relative alla sorgente di ingresso.

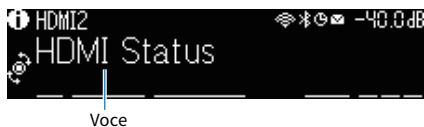

Premere SELECT/ENTER sul pannello anteriore per passare il display anteriore in modalità di selezione delle informazioni. Ruotare SELECT/ENTER per selezionare le varie voci. Le informazioni vengono visualizzate sotto la relativa voce.

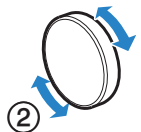
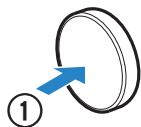

Le voci visualizzate variano a seconda della sorgente di ingresso.

Sorgente di ingresso attuale	Voce visualizzata
<b>HDMI</b>	
<b>AUDIO</b>	Programma DSP, decoder audio, canale di uscita, stato HDMI, stato della zona, stato del sistema
<b>PHONO</b>	
<b>TV</b>	
<b>TUNER (FM/AM)</b>	Ricezione, programma DSP, decoder audio, canale di uscita, stato HDMI, stato della zona, stato del sistema (Solo modelli per Regno Unito, Europa e Russia) I dati Radio Data System sono disponibili anche quando l'unità è sintonizzata su un'emittente Radio Data System. Per ulteriori informazioni, vedere quanto segue. • "Visualizzazione delle informazioni Radio Data System" (pag. 138)
<b>TUNER (DAB)</b>	(Solo modelli per Regno Unito, Europa, Russia e Australia) Per ulteriori informazioni, vedere quanto segue. • "Visualizzazione delle informazioni DAB" (pag. 139)
<b>SERVER</b>	Brano, artista, album, indirizzo IP, indirizzo MAC Ethernet, indirizzo MAC Wi-Fi, programma DSP, decoder audio, canale di uscita, stato HDMI, stato della zona, stato del sistema
<b>NET RADIO</b>	Stazione, indirizzo IP, indirizzo MAC Ethernet, indirizzo MAC Wi-Fi, programma DSP, decoder audio, canale di uscita, stato HDMI, stato della zona, stato del sistema, brano, album
<b>Spotify</b>	Traccia, artista, album, indirizzo IP, indirizzo MAC Ethernet, indirizzo MAC Wi-Fi, programma DSP, decoder audio, canale di uscita, stato HDMI, stato della zona, stato del sistema
<b>Deezer</b>	

Sorgente di ingresso attuale	Voce visualizzata
<b>Servizi di streaming musicale (con informazioni sulla riproduzione)</b> <b>AirPlay</b>	Brano, artista, album, indirizzo IP, indirizzo MAC Ethernet, indirizzo MAC Wi-Fi, programma DSP, decoder audio, canale di uscita, stato HDMI, stato della zona, stato del sistema
<b>Servizi di streaming musicale (senza informazioni sulla riproduzione)</b> <b>Alexa</b> <b>MusicCast Link</b>	Programma DSP, decoder audio, canale di uscita, stato HDMI, stato della zona, stato del sistema, indirizzo IP, indirizzo MAC Ethernet, indirizzo MAC Wi-Fi
<b>Bluetooth</b> <b>USB</b>	Brano, artista, album, programma DSP, decoder audio, canale di uscita, stato HDMI, stato della zona, stato del sistema

#### NOTA

- È possibile impostare “Salta informazioni” nel menu “Display anteriore” per saltare voci di informazioni sul display anteriore.
- Se non si compie alcuna azione su SELECT/ENTER per alcuni secondi, il display anteriore torna automaticamente alla modalità di selezione dell'ingresso.

#### Link associati

“Impostazione delle voci dal saltare durante l'utilizzo di SELECT/ENTER” (pag. 315)

### ■ Canale di uscita

Sono visualizzate informazioni sui terminali dei diffusori che stanno correntemente emettendo suono. L'assenza di uscita è indicata da un carattere di sottolineatura.



Indicatori

### ■ Stato HDMI

Sono visualizzate informazioni sulle prese di ingresso HDMI (connessione) e sulla presa di uscita HDMI (connessione, destinazione). L'assenza di connessione è indicata da un carattere di sottolineatura.



### ■ Stato della zona

Sono visualizzate informazioni sul numero o lettera di zona correntemente abilitata. La zona disabilitata è indicata da un carattere di sottolineatura.

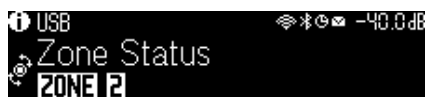

### ■ Stato del sistema

Sono visualizzate le seguenti informazioni sul sistema. Se il sistema è disabilitato, è indicato da un carattere di sottolineatura.

- ECO: è abilitata la modalità eco.
- PARTY: è abilitata la modalità party.
- MASTER: l'unità è il dispositivo master della rete MusicCast.



## Nomi dei componenti e funzioni del pannello posteriore

I nomi dei componenti e le funzioni del pannello posteriore sono descritti di seguito.

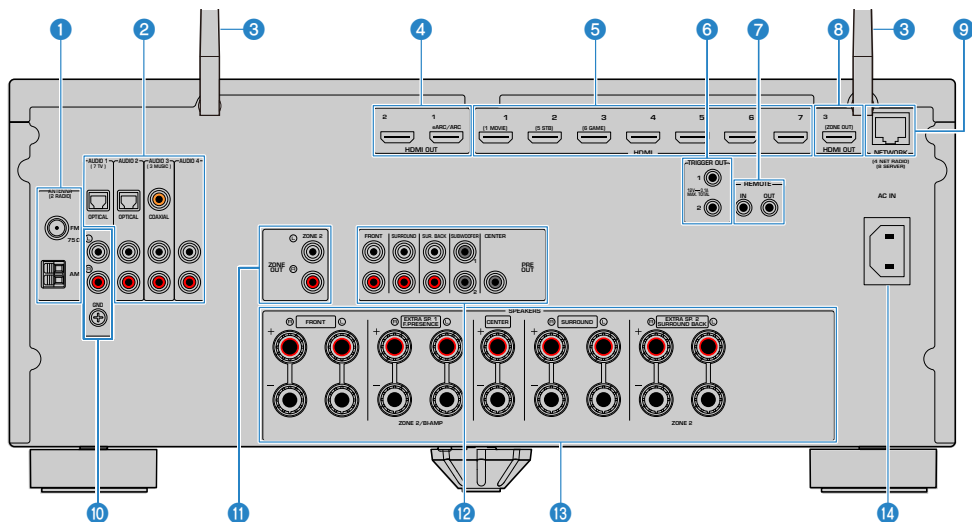

- L'area circostante le prese di uscita audio/video è contrassegnata in bianco sul prodotto reale per impedire collegamenti errati.

### 1 Prese ANTENNA

Per il collegamento alle antenne radio (pag. 74).

### 2 Prese AUDIO 1-4

Per il collegamento ai dispositivi di riproduzione audio e la ricezione dei segnali audio (pag. 73).

### 3 Antenne wireless

Per una connessione wireless (Wi-Fi) a una rete (pag. 78) e per una connessione Bluetooth (pag. 143).

### 4 HDMI OUT 1-2 prese

Per il collegamento a TV compatibili con HDMI e la trasmissione dei segnali video e audio (pag. 69). Quando si utilizza la funzione eARC/ARC, vengono trasmessi anche i segnali audio della TV.

### 5 Prese HDMI 1-7

Per il collegamento dei dispositivi di riproduzione compatibili con HDMI e la ricezione dei segnali video e audio (pag. 72).

### 6 TRIGGER OUT 1-2 prese

Per il collegamento a dispositivi che supportino la funzione di innesco (pag. 82).

### 7 Prese REMOTE IN/OUT

Per il collegamento a un ricevitore/emettitore a segnali infrarossi che consente di utilizzare l'unità e altri dispositivi da un'altra stanza (pag. 83).

**8 Presa HDMI OUT 3 (ZONE OUT)**

Per il collegamento a un dispositivo compatibile con HDMI (come una TV) utilizzato in un'altra stanza (Zone2) e per l'emissione di video/audio (pag. 164).

**9 Presa NETWORK**

Per il collegamento cablato a una rete (pag. 79).

**10 Prese PHONO**

Per il collegamento a un giradischi (pag. 73).

**11 Prese ZONE OUT**

Per il collegamento a un amplificatore esterno utilizzato in un'altra stanza e per l'emissione dell'audio (pag. 163).

**12 Prese PRE OUT**

Per il collegamento a un subwoofer con un amplificatore integrato (pag. 68) o un amplificatore di potenza esterno (pag. 81).

**13 Terminali SPEAKERS**

Per il collegamento ai diffusori (pag. 36).

**14 Presa AC IN**

Per collegare il cavo di alimentazione fornito (pag. 85).



## Telecomando

### Nomi dei componenti e funzioni del telecomando

I nomi dei componenti e le funzioni del telecomando in dotazione sono descritti di seguito.

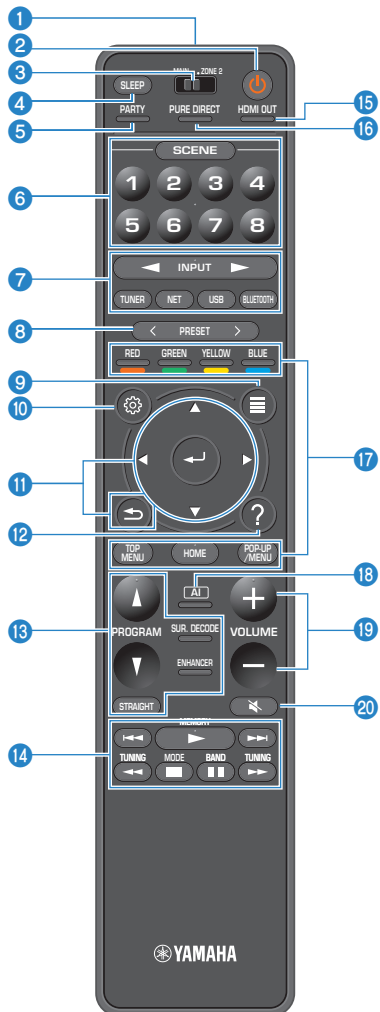

**1 Trasmittitore di segnali del telecomando**

Trasmette i segnali del telecomando (infrarossi).

**2 Tasto  (accensione)**

Attiva/disattiva la zona selezionata mediante l'interruttore di zona (pag. 165).

**3 Interruttore di zona**

Cambia la zona controllata dal telecomando (pag. 166).

**4 Tasto SLEEP**

Imposta il tempo del timer di spegnimento (pag. 152).

**5 Tasto PARTY**

Attiva o disattiva la modalità party (pag. 168).

**6 Tasti SCENE**

Passa tra più impostazioni con un solo tocco utilizzando la funzione SCENA. Accendono inoltre l'unità quando si trova in modalità standby (pag. 153).

**7 Tasti di selezione ingresso**

Selezionano una sorgente di ingresso per eseguirne la riproduzione.

**NOTA**

Premere ripetutamente NET per selezionare la sorgente di rete desiderata.

**8 11 14 17 19 20 Tasti operativi per i dispositivi esterni**

Controllano la riproduzione del dispositivo compatibile con il controllo HDMI.

**NOTA**

- I dispositivi di riproduzione devono supportare il Controllo HDMI. Alcuni dispositivi compatibili con il controllo HDMI non possono essere utilizzati.
- È possibile impostare la funzione per usare i tasti colorati per scopi di versi dall'azionamento dei dispositivi collegati all'unità con un cavo HDMI (pag. 288).

**8 Tasti PRESET**

Selezionano una stazione radio preselezionata (pag. 137).

Richiamano contenuti Bluetooth, USB o di rete registrati come collegamenti rapidi (pag. 158).

**9 Tasto OPTION**

Visualizza il menu Opzione sulla TV (pag. 170).

**10 Tasto SETUP**

Visualizza il menu Configurazione sulla TV (pag. 191).

**11 ENTER/Cursore, Tasti RETURN**

Attiva il menu sulla TV.

**12 Tasto HELP**

Nel menu sullo schermo, la descrizione di un termine nella posizione del cursore viene visualizzata sulla TV. Questo tasto si attiva quando nel menu sullo schermo viene visualizzata l'icona "?".

**13 Tasti della modalità sonora**

Selezionano un programma sonoro o un decodificatore surround (pag. 109).

**NOTA**

È possibile impostare la funzione per utilizzare i tasti PROGRAM per funzioni diverse dalla selezione del programma sonoro (pag. 287).

**14 Tasti operativi per la riproduzione**

Controlla la riproduzione dell'unità flash USB, del server multimediale musicale (PC/NAS) o della radio.

**15 Tasto HDMI OUT**

Consente di selezionare le prese HDMI OUT da utilizzare per l'uscita video/audio (pag. 129).

**16 Tasto PURE DIRECT**

Attiva/disattiva la funzione Pure Direct (pag. 120).

**18 Tasto AI**

Attiva o disattiva la modalità SURROUND:AI (pag. 110).

**19 Tasti VOLUME**

Regola il volume.

**20 Tasto MUTE**

Disattiva l'uscita audio.

# PREPARATIVI

## Prima di iniziare

### Nomi e funzioni dei diffusori

I nomi e le funzioni dei diffusori collegati all'unità sono descritti di seguito.

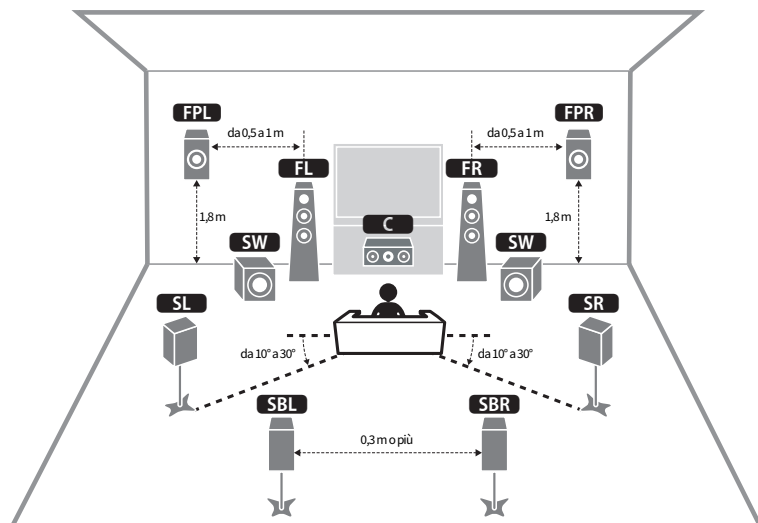

Tipo di diffusore	Abbr.	Funzione
Fronte	<b>FL / FR</b>	Riproduce l'audio del canale anteriore (audio stereo).
Centrale	<b>C</b>	Riproduce l'audio del canale centrale (dialoghi e parti vocali dei film).
Surround	<b>SL / SR</b>	Riproduce l'audio del canale surround.
Surround posteriore	<b>SBL / SBR</b>	Riproduce l'audio del canale surround posteriore.
Presenza anteriore	<b>FPL / FPR</b>	Riproduce i suoni con effetto CINEMA DSP HD <sup>3</sup> o i suoni dei canali di altezza dei contenuti Dolby Atmos e DTS:X.
Subwoofer	<b>SW</b>	Riproduce l'audio dal canale LFE (low-frequency effect) e potenzia le parti dei bassi degli altri canali.

#### NOTA

- Fare riferimento a questo diagramma per il layout ideale del diffusore per l'unità. Il layout effettivo dei diffusori non deve tuttavia corrispondere esattamente allo schema. È possibile utilizzare l'impostazione automatica dei diffusori (YPAO) per ottimizzare automaticamente le impostazioni dei diffusori (come le distanze) per adattare al layout effettivo dei diffusori.
- L'unità offre tre opzioni di layout per i diffusori di presenza anteriori. È possibile scegliere l'opzione di layout adatta all'ambiente di ascolto. È possibile ascoltare Dolby Atmos, DTS:X o Cinema DSP HD<sup>3</sup> con tutte le opzioni.

**Link associati**

- “Sequenza delle preparazioni (con diffusori surround collegati mediante cavi per diffusori)” (pag. 38)
- “Sequenza delle preparazioni (con diffusori surround collegati in wireless)” (pag. 39)
- “Layout dei diffusori di presenza anteriori” (pag. 386)

## Sequenza delle preparazioni

---

### Sequenza delle preparazioni (con diffusori surround collegati mediante cavi per diffusori)

La sequenza di base delle preparazioni per l'uso dell'unità è la seguente.

- 1 Posizionare i diffusori.**
- 2 Collegare i diffusori.**
- 3 Collegare una TV.**
- 4 Collegare i dispositivi di riproduzione.**
- 5 Collegare le antenne radio.**
- 6 Preparare per il collegamento a una rete.**
- 7 Impostare la rete MusicCast.**
- 8 Assegnare la configurazione dei diffusori.**
- 9 Configurare le impostazioni dei diffusori.**

#### Link associati

“Come posizionare i diffusori (sistemi di diffusori)” (pag. 40)

## **Sequenza delle preparazioni (con diffusori surround collegati in wireless)**

La sequenza di base delle preparazioni per l'uso dell'unità con diffusori surround collegati in wireless è la seguente.

- 1 Posizionare i diffusori.**
- 2 Collegare i diffusori.**
- 3 Collegare una TV.**
- 4 Collegare i dispositivi di riproduzione.**
- 5 Collegare le antenne radio.**
- 6 Preparare per il collegamento a una rete.**
- 7 Impostare la rete MusicCast.**
- 8 Collegamento dei diffusori wireless.**
- 9 Assegnare la configurazione dei diffusori.**
- 10 Configurare le impostazioni dei diffusori.**

### **Link associati**

“Come posizionare i diffusori (sistemi di diffusori)” (pag. 40)

## Come posizionare i diffusori (sistemi di diffusori)

### Sistemi di diffusori consigliati per l'unità (configurazione di base)

Questo sistema di diffusori consente in risalto le prestazioni complete dell'unità.

Permette di immergersi in un campo sonoro tridimensionale estremamente naturale con qualunque tipo di contenuto. Si consiglia di utilizzare questo sistema di diffusori per i contenuti Dolby Atmos o DTS:X.

[Ricerca tag]#Q01 Sistemi di diffusori

#### ■ Sistema a 7.1/5.1.2 canali

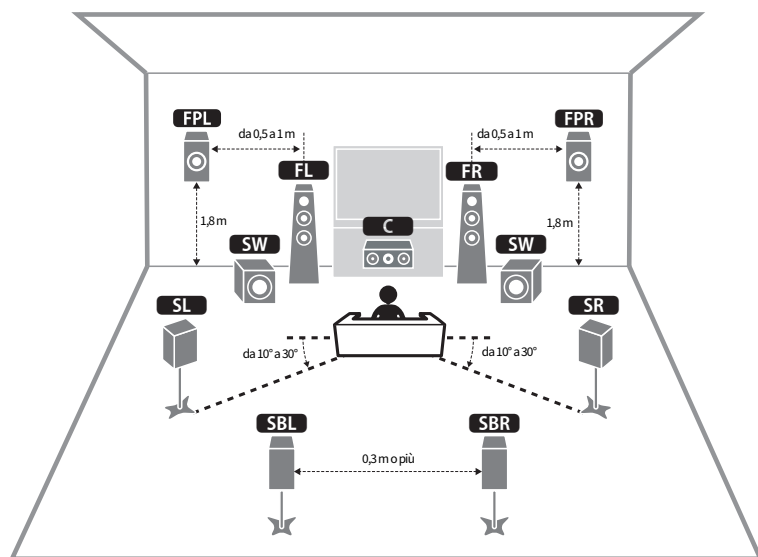



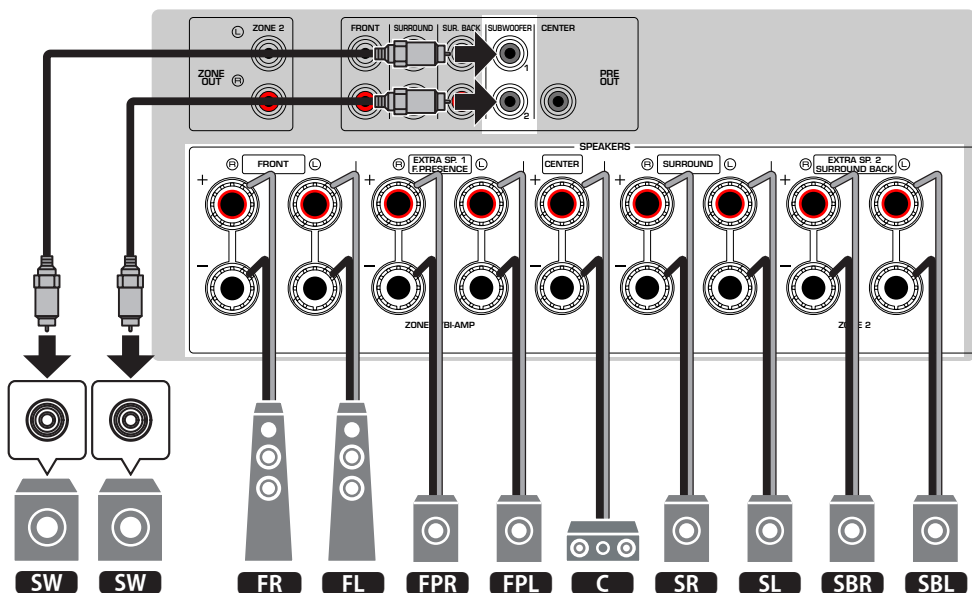

#### NOTA

- I diffusori surround posteriori e i diffusori di presenza anteriori non riproducono i suoni simultaneamente. L'unità cambia automaticamente i diffusori da utilizzare, in base al segnale di ingresso e al CINEMA DSP HD<sup>3</sup>.
- Quando si installano i diffusori di presenza anteriori sul soffitto sovrastante la posizione di ascolto, o quando si utilizzano diffusori con attivazione Dolby come diffusori di presenza anteriori, è necessario modificare le impostazioni del layout dei diffusori di presenza anteriori.
- È inoltre possibile collegare fino a due subwoofer (con amplificatore incorporato) all'unità. Due subwoofer collegati all'unità emettono gli stessi suoni.
- Quando si utilizza un solo subwoofer, è possibile posizionarlo sia a destra che a sinistra.

#### Link associati

- “Requisiti del diffusore” (pag. 64)
- “Impostazione del layout dei diffusori di presenza anteriori” (pag. 206)

## Altri sistemi di diffusori

### Sistema a 5.1.2 canali

Per un effetto completo dei contenuti Dolby Atmos o DTS:X, si consiglia questo sistema di diffusori. I diffusori di presenza anteriori creano un campo surround tridimensionale naturale, incluso lo spazio in alto.

[Ricerca tag]#Q01 Sistemi di diffusori

#### ■ Per il layout con diffusori di presenza anteriori in posizione anteriore alta

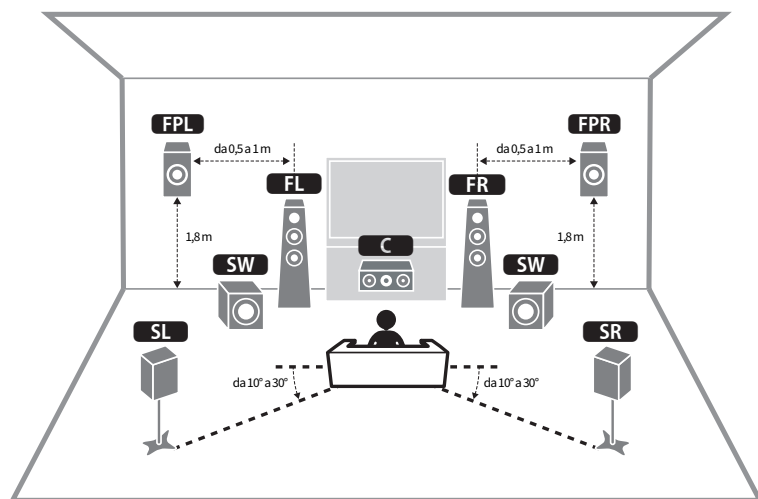

■ Per il layout con diffusori di presenza anteriori in posizione superiore

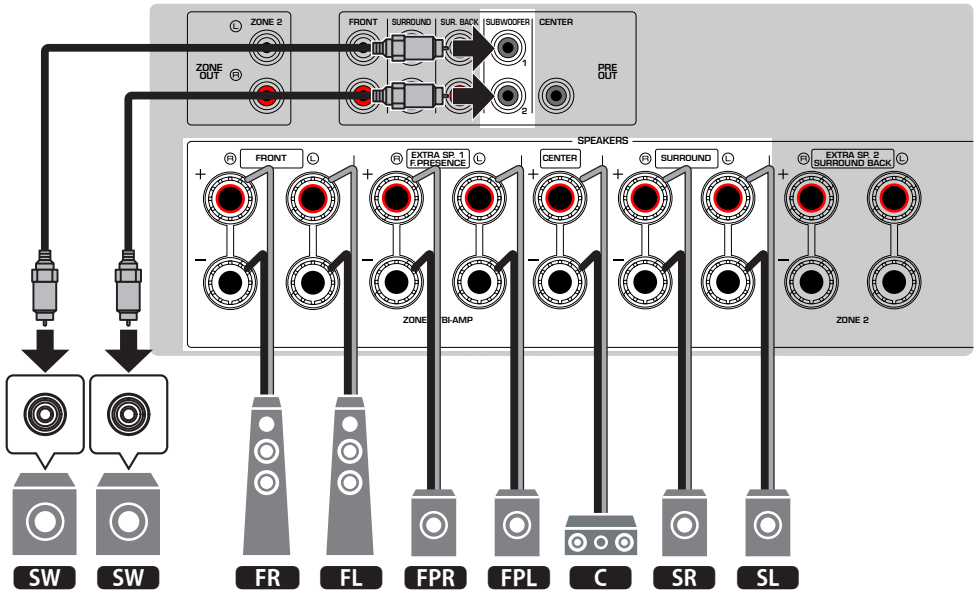
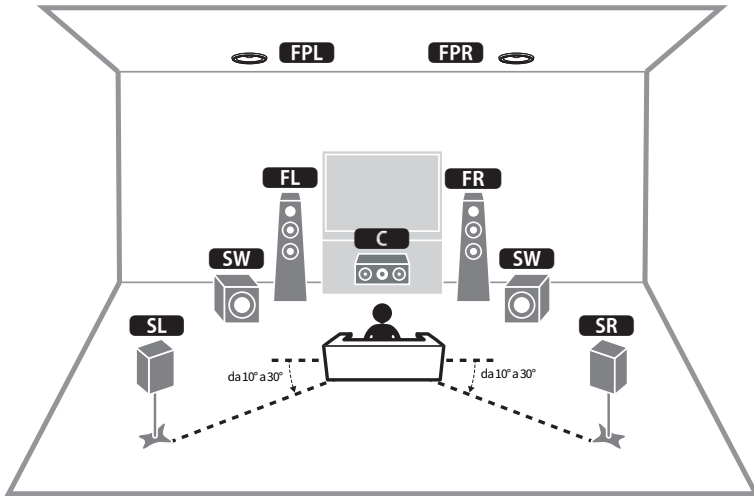

**NOTA**

- Quando si installano i diffusori di presenza anteriori sul soffitto sovrastante la posizione di ascolto, o quando si utilizzano diffusori con attivazione Dolby come diffusori di presenza anteriori, è necessario modificare le impostazioni del layout dei diffusori di presenza anteriori.
- È inoltre possibile collegare fino a due subwoofer (con amplificatore incorporato) all'unità. Due subwoofer collegati all'unità emettono gli stessi suoni.
- Quando si utilizza un solo subwoofer, è possibile posizionarlo sia a destra che a sinistra.

**Link associati**

- “Requisiti del diffusore” (pag. 64)
- “Impostazione del layout dei diffusori di presenza anteriori” (pag. 206)

## Sistema a 7.1 canali

Con questo sistema di diffusori è possibile ascoltare suoni surround estesi grazie ai diffusori surround posteriori.

[Ricerca tag]#Q01 Sistemi di diffusori

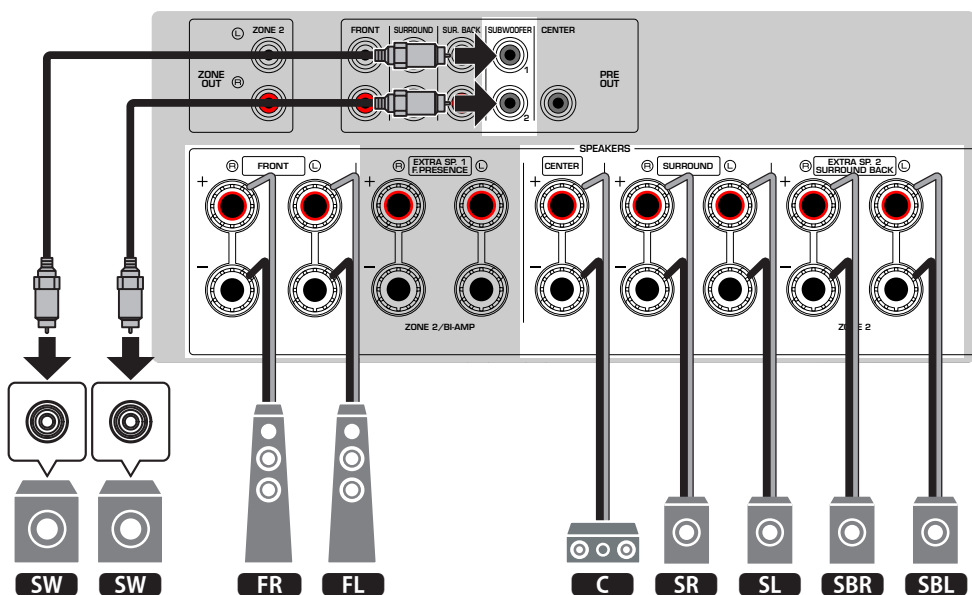
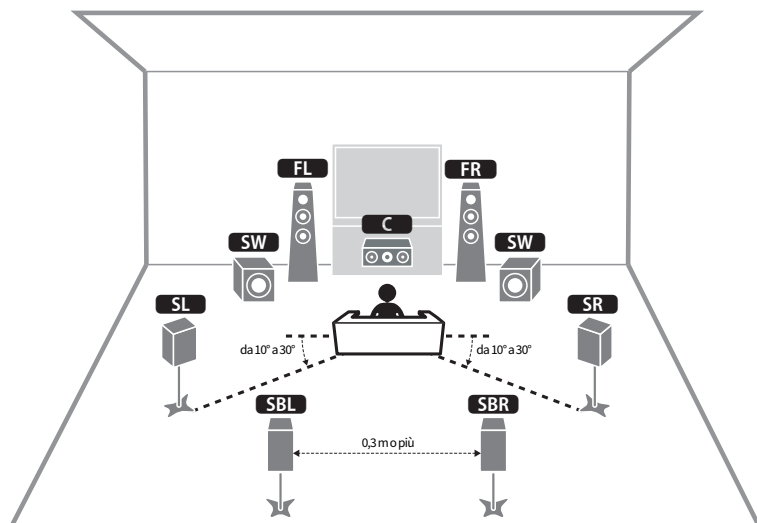

**NOTA**

- È inoltre possibile collegare fino a due subwoofer (con amplificatore incorporato) all'unità. Due subwoofer collegati all'unità emettono gli stessi suoni.
- Quando si utilizza un solo subwoofer, è possibile posizionarlo sia a destra che a sinistra.

**Link associati**

“Requisiti del diffusore” (pag. 64)

## Sistema a 5.1 canali

Questo è il layout di base del diffusore consigliato per ascoltare suoni surround.

[Ricerca tag]#Q01 Sistemi di diffusori

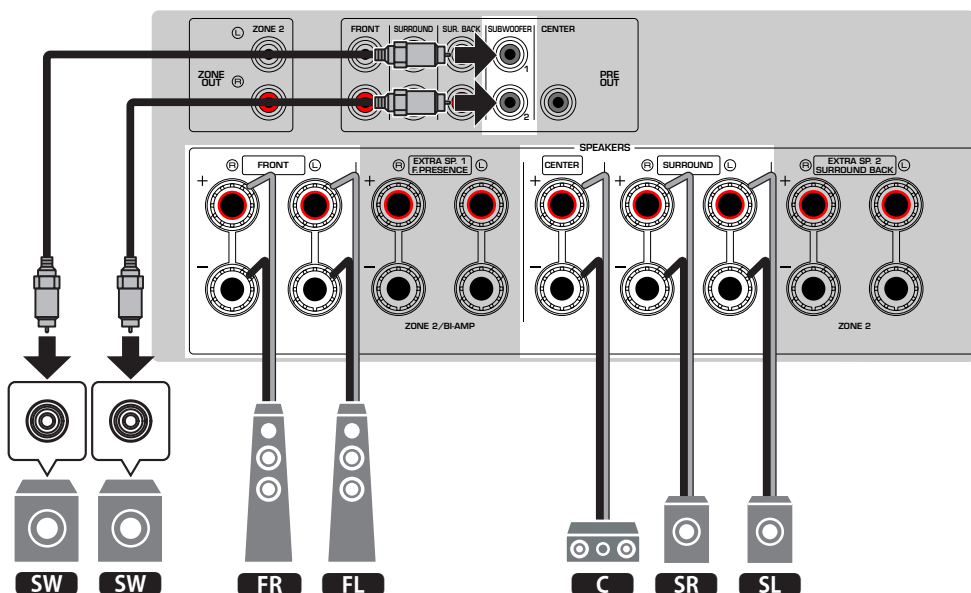
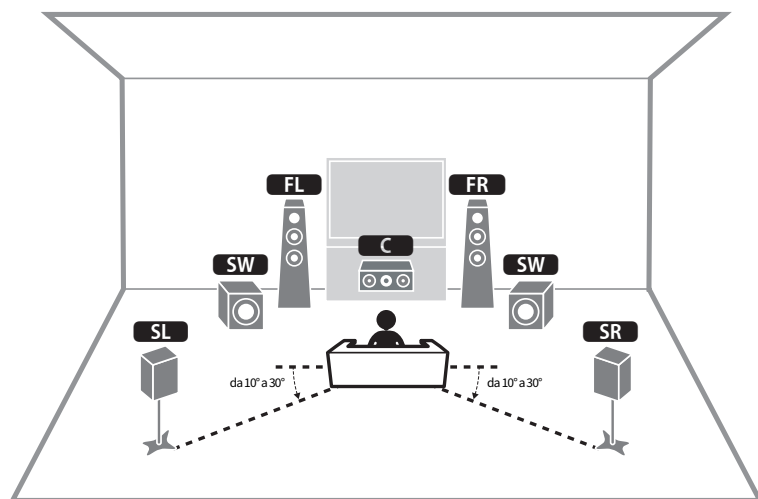

PREPARATIVI > Come posizionare i diffusori (sistemi di diffusori)

**NOTA**

- È inoltre possibile collegare fino a due subwoofer (con amplificatore incorporato) all'unità. Due subwoofer collegati all'unità emettono gli stessi suoni.
- Quando si utilizza un solo subwoofer, è possibile posizionarlo sia a destra che a sinistra.

**Link associati**

“Requisiti del diffusore” (pag. 64)



## Sistema a 3.1.2 canali

Si consiglia di utilizzare questo layout quando non è possibile collocare i diffusori nella parte posteriore della stanza. Con questo sistema di diffusori è inoltre possibile riprodurre contenuti Dolby Atmos o DTS:X.

[Ricerca tag]#Q01 Sistemi di diffusori

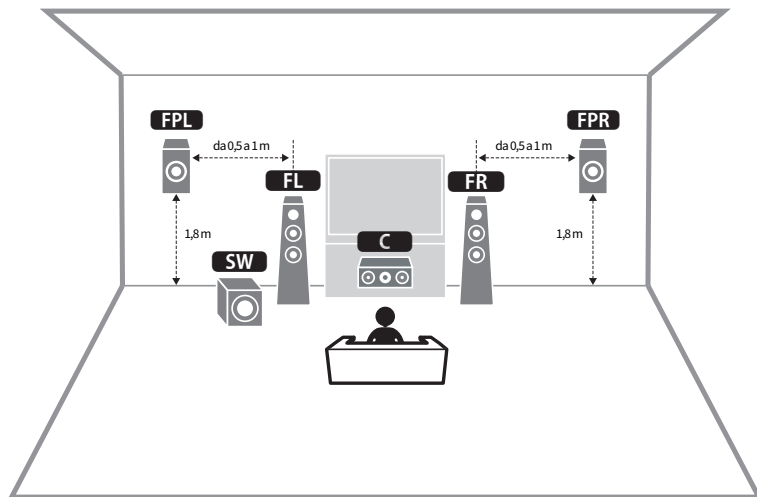

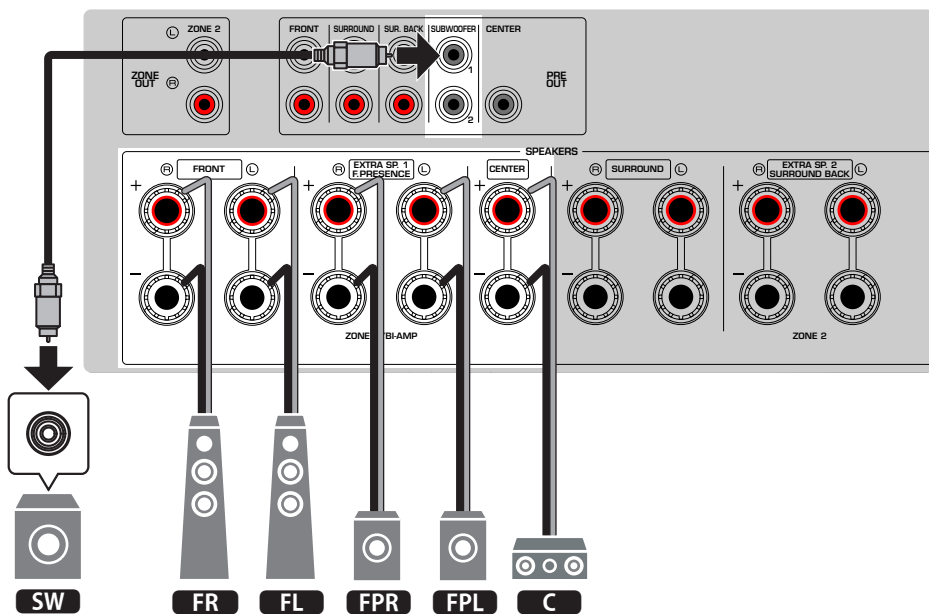

#### NOTA

- Quando si installano i diffusori di presenza anteriori sul soffitto sovrastante la posizione di ascolto, o quando si utilizzano diffusori con attivazione Dolby come diffusori di presenza anteriori, configurare il layout dei diffusori di presenza anteriori.
- È inoltre possibile collegare fino a due subwoofer (con amplificatore incorporato) all'unità. Due subwoofer collegati all'unità emettono gli stessi suoni.
- Quando si utilizza un solo subwoofer, è possibile posizionarlo sia a destra che a sinistra.

#### Link associati

- "Requisiti del diffusore" (pag. 64)
- "Impostazione del layout dei diffusori di presenza anteriori" (pag. 206)

## Sistema a 3.1 canali

Si consiglia questo layout di diffusori per l'ascolto di suoni stereo con un diffusore centrale. Il risultato è garantito per l'audio del canale centrale come dialoghi e parti vocali dei film.

[Ricerca tag]#Q01 Sistemi di diffusori

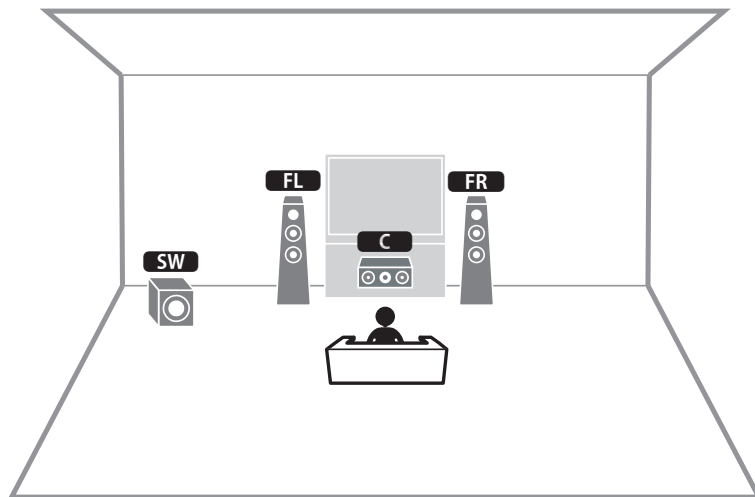

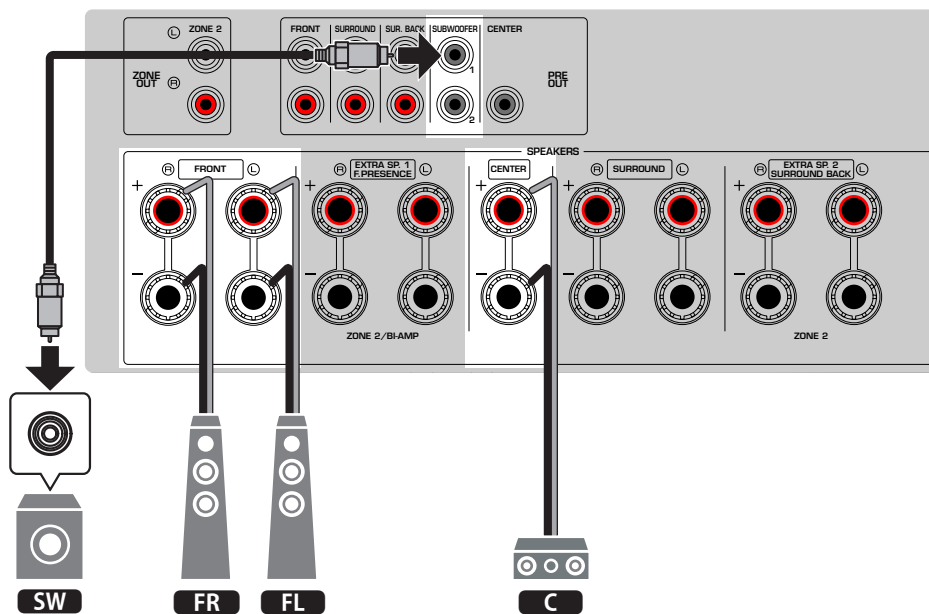

#### NOTA

- È inoltre possibile collegare fino a due subwoofer (con amplificatore incorporato) all'unità. Due subwoofer collegati all'unità emettono gli stessi suoni.
- Quando si utilizza un solo subwoofer, è possibile posizionarlo sia a destra che a sinistra.

#### Link associati

“Requisiti del diffusore” (pag. 64)

## Sistema a 2.1 canali

Questo è il layout dei diffusori consigliato per ascoltare suoni stereo.

[Ricerca tag]#Q01 Sistemi di diffusori

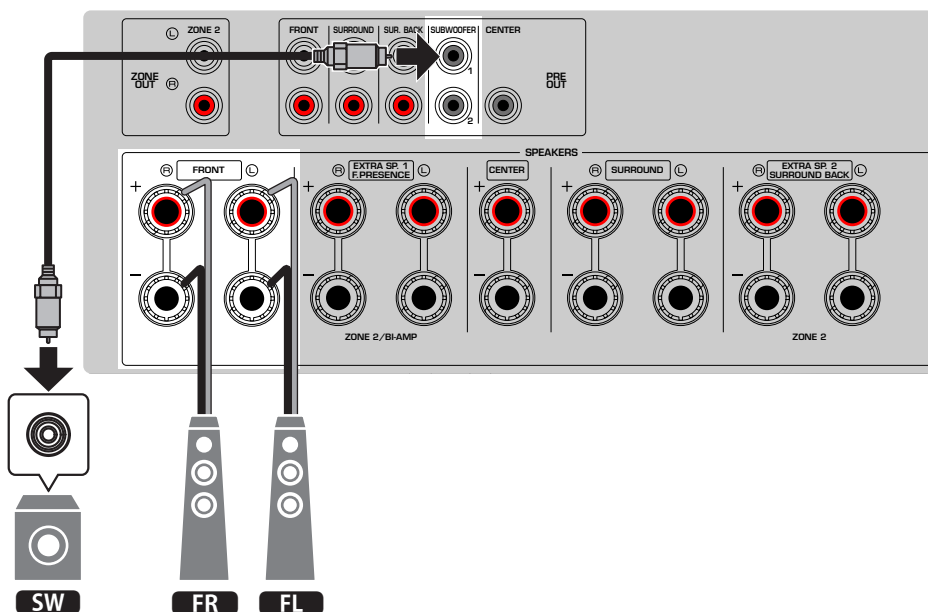
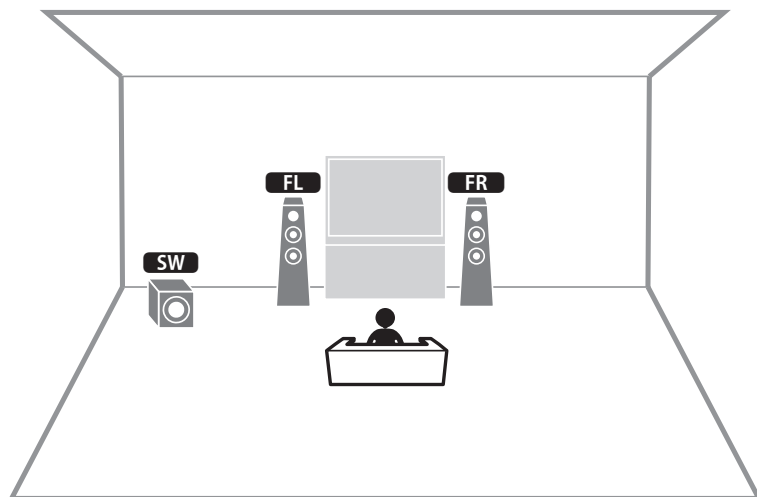

**NOTA**

- È inoltre possibile collegare fino a due subwoofer (con amplificatore incorporato) all'unità. Due subwoofer collegati all'unità emettono gli stessi suoni.
- Quando si utilizza un solo subwoofer, è possibile posizionarlo sia a destra che a sinistra.

**Link associati**

“Requisiti del diffusore” (pag. 64)

## Virtual CINEMA FRONT

Si consiglia di utilizzare questo layout di diffusori se non è possibile collocare i diffusori nella parte posteriore della stanza.

[Ricerca tag]#Q01 Sistemi di diffusori

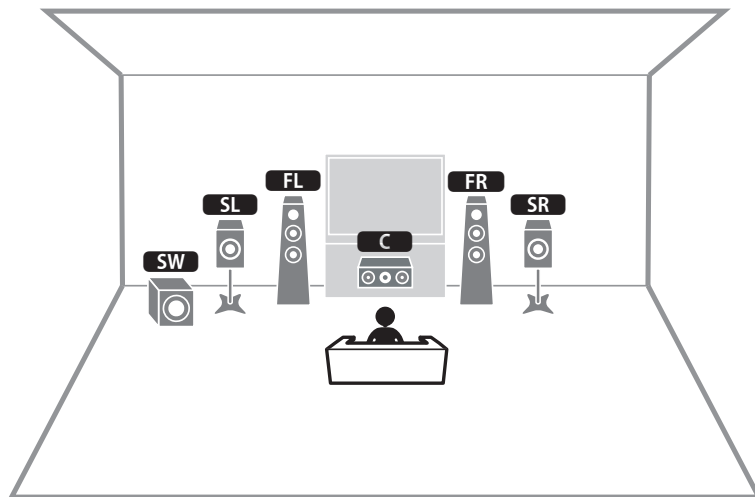

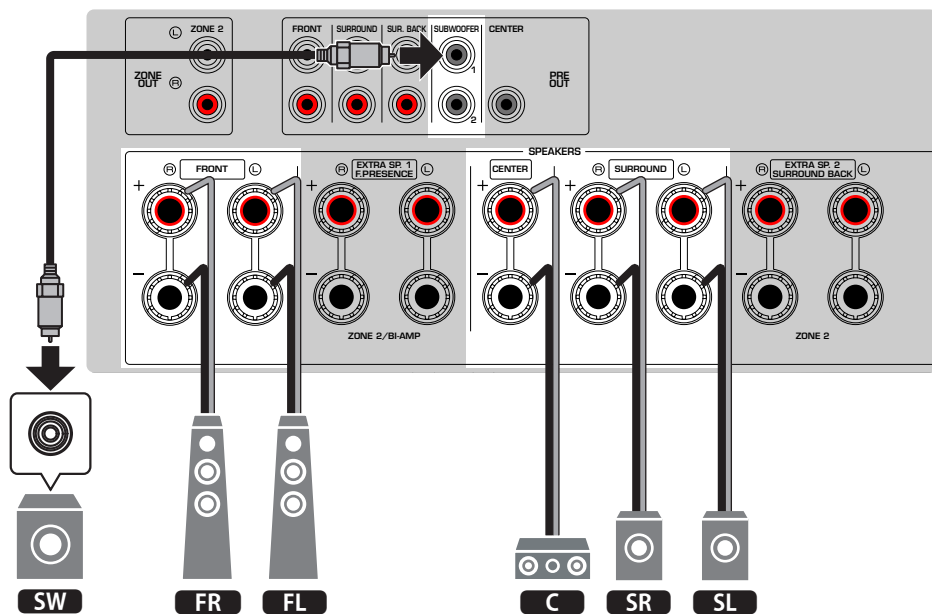

#### NOTA

- Per utilizzare Virtual CINEMA FRONT, è necessario modificare le impostazioni di configurazione del diffusore.
- È inoltre possibile collegare fino a due subwoofer (con amplificatore incorporato) all'unità. Due subwoofer collegati all'unità emettono gli stessi suoni.
- Quando si utilizza un solo subwoofer, è possibile posizionarlo sia a destra che a sinistra.

#### Link associati

- "Impostazione del sistema di diffusori" (pag. 203)
- "Impostazione del layout dei diffusori surround" (pag. 205)
- "Requisiti del diffusore" (pag. 64)



## Sistemi di diffusori che utilizzano l'amplificatore interno dell'unità (configurazione avanzata)

### Elenco di sistemi di diffusori che utilizzano l'amplificatore interno dell'unità

Oltre ai sistemi di diffusori di base, l'unità consente di applicare anche le seguenti configurazioni di diffusori. Per sfruttare i sistemi riportati in basso, configurare le necessarie impostazioni del diffusore da "Assegnazione amp" del menu "Configurazione".

[Ricerca tag]#Q01 Sistemi di diffusori

Zona principale			Multi-zona	Assegnazione amp	Pagina
Canali di uscita (massimo)	Doppia amplificazione	Surround posteriore/Presenza			
7		Surround posteriore	+1 stanza	7.1 +1Zone	pag. 58
7		Presenza anteriore	+1 stanza	5.1.2 +1Zone	pag. 60
5	○			5.1 Bi-Amp	pag. 62

#### Link associati

- "Requisiti del diffusore" (pag. 64)
- "Impostazione del sistema di diffusori" (pag. 203)
- "Esempi di configurazione multi-zona" (pag. 160)

## 7.1 + 1Zone

La funzione Zone permette di riprodurre una sorgente d'ingresso nella stanza in cui è installata l'unità e in un'altra stanza.

[Ricerca tag]#Q01 Sistemi di diffusori

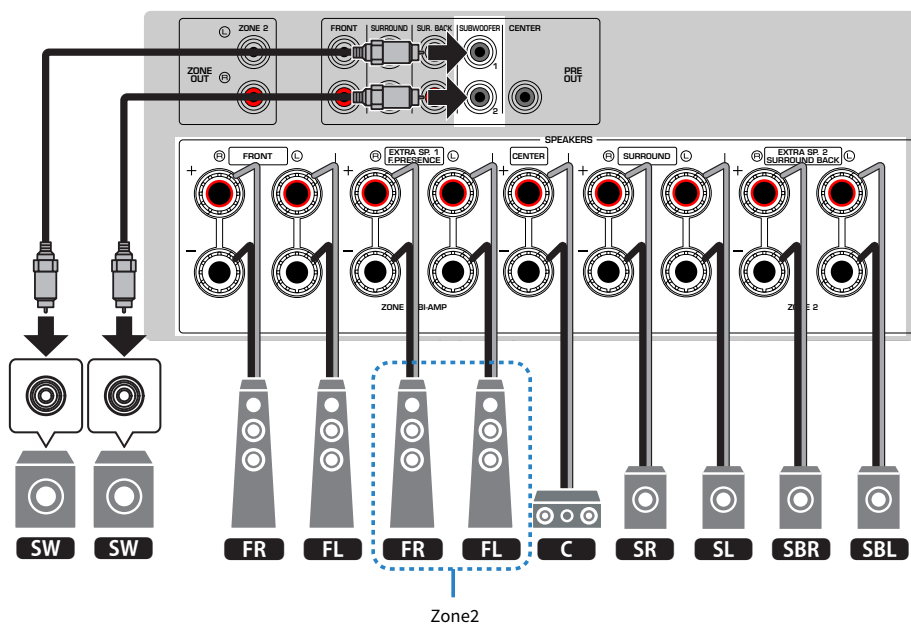
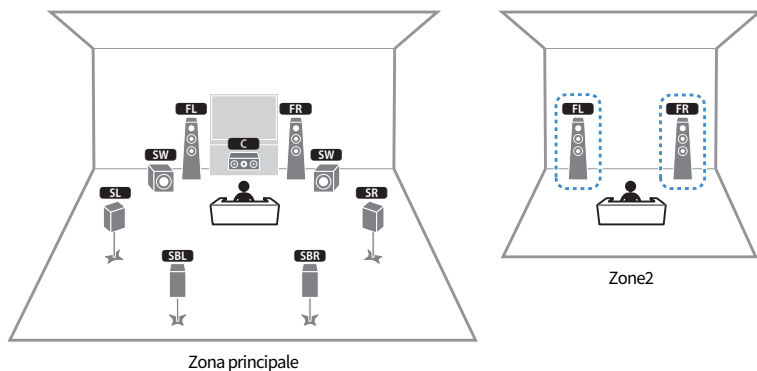

**NOTA**

- Per utilizzare il sistema di diffusori Zone, è necessario modificare le impostazioni di configurazione dei diffusori.
- È inoltre possibile collegare fino a due subwoofer (con amplificatore incorporato) all'unità. Due subwoofer collegati all'unità emettono gli stessi suoni.
- Quando si utilizza un solo subwoofer, è possibile posizionarlo sia a destra che a sinistra.
- Quando è attiva la trasmissione su Zone2, i diffusori surround posteriori della Zona principale non emettono suoni.

**Link associati**

- “Requisiti del diffusore” (pag. 64)
- “Impostazione del sistema di diffusori” (pag. 203)
- “Riproduzione in più stanze (funzione multi-zona)” (pag. 159)

## 5.1.2 + 1Zone

La funzione Zone permette di riprodurre una sorgente d'ingresso nella stanza in cui è installata l'unità e in un'altra stanza.

[Ricerca tag]#Q01 Sistemi di diffusori

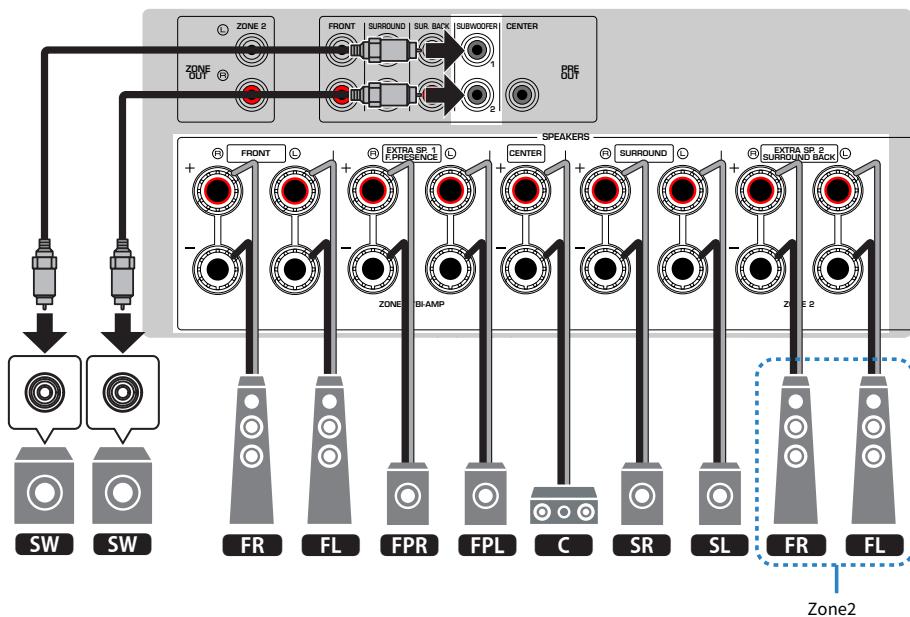
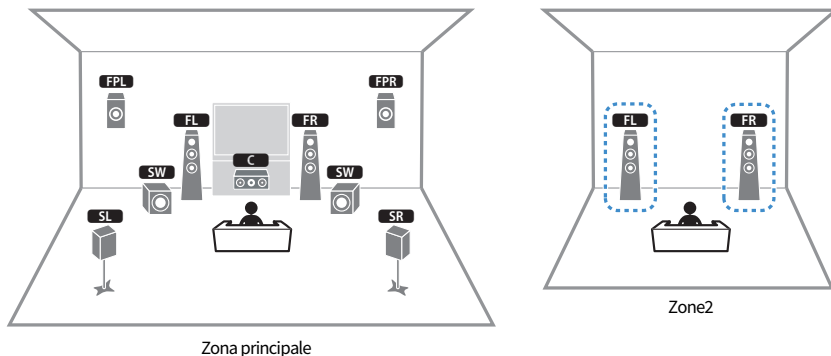

**NOTA**

- Per utilizzare il sistema di diffusori Zone, è necessario modificare le impostazioni di configurazione dei diffusori.
- È inoltre possibile collegare fino a due subwoofer (con amplificatore incorporato) all'unità. Due subwoofer collegati all'unità emettono gli stessi suoni.
- Quando si utilizza un solo subwoofer, è possibile posizionarlo sia a destra che a sinistra.
- Quando è attiva la trasmissione su Zone2, i diffusori di presenza anteriori della Zona principale non emettono suoni.

**Link associati**

- “Requisiti del diffusore” (pag. 64)
- “Impostazione del sistema di diffusori” (pag. 203)
- “Riproduzione in più stanze (funzione multi-zona)” (pag. 159)

## 5.1 Doppia amplificazione

È possibile collegare i diffusori anteriori che supportano collegamenti a doppia amplificazione.

Per attivare la funzione a doppia amplificazione, configurare le impostazioni dei diffusori richieste.

[Ricerca tag]#Q01 Sistemi di diffusori

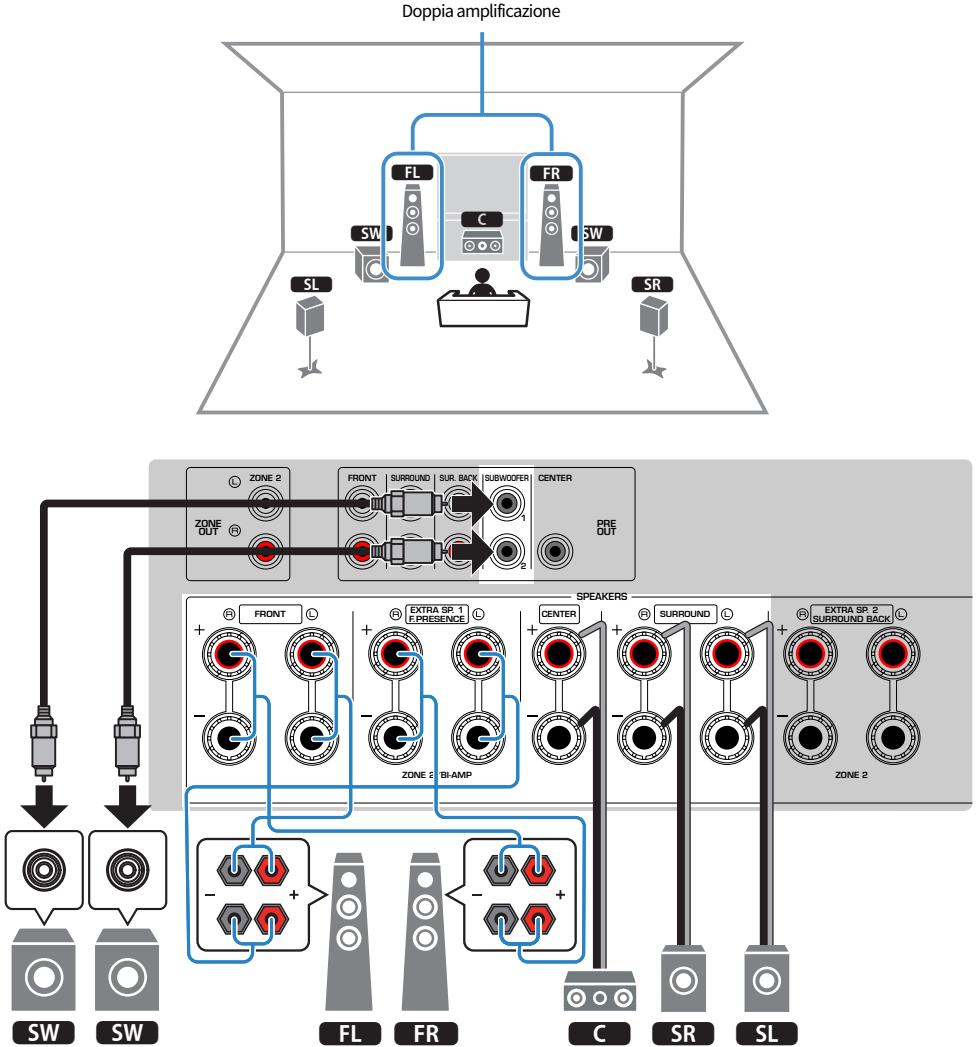

### AVVISO

- Prima di effettuare i collegamenti a doppia amplificazione, rimuovere le staffe o i cavi che collegano il woofer con il tweeter. Se non si effettuano i collegamenti di doppia amplificazione, controllare che le staffe o i cavi siano collegati prima di collegare i cavi del diffusore. Per maggiori dettagli, consultare il manuale di istruzioni dei diffusori.

**NOTA**

- Non è possibile collegare simultaneamente i seguenti diffusori.
  - Diffusori di presenza anteriori
  - Diffusori a doppia amplificazione
- È inoltre possibile collegare fino a due subwoofer (con amplificatore incorporato) all'unità. Due subwoofer collegati all'unità emettono gli stessi suoni.
- Quando si utilizza un solo subwoofer, è possibile posizionarlo sia a destra che a sinistra.

**Link associati**

- “Impostazione del sistema di diffusori” (pag. 203)
- “Requisiti del diffusore” (pag. 64)

## Collegamento dei diffusori

### Requisiti del diffusore

---

I diffusori e i subwoofer da collegare all'unità devono rispondere ai requisiti seguenti:

- Usare i seguenti diffusori.
  - Diffusori anteriori: con un'impedenza di almeno 4 ohm
  - Altri diffusori: con un'impedenza di almeno 6 ohm
- Utilizzare un subwoofer con amplificatore integrato.

[Ricerca tag]#Q01 Sistemi di diffusori

#### NOTA

- Preparare il numero di diffusori in base al sistema di diffusori.
- Assicurarsi di collegare i diffusori anteriori sinistro e destro.
- Quando si utilizzano diffusori surround posteriori, assicurarsi di collegare i diffusori surround sinistro e destro posteriori. L'utilizzo di un solo diffusore surround posteriore non è più supportato.
- Secondo le impostazioni predefinite in fabbrica, l'unità è configurata per diffusori da 8 ohm. Quando si collegano diffusori da 6 ohm, impostare l'impedenza dei diffusori dell'unità su "6Ω MIN.".
- Quando si collegano i diffusori anteriori con un'impedenza di 4 ohm, impedenza dei diffusori dell'unità su "6Ω MIN.".

#### Link associati

- "Impostazione dell'impedenza dei diffusori" (pag. 214)
- "Requisiti del cavo" (pag. 65)



## Requisiti del cavo

---

Per collegare i diffusori all'unità, utilizzare i seguenti tipi di cavi disponibili in commercio:

- Cavi per diffusori (per il collegamento dei diffusori)



- Cavo pin audio (per il collegamento di un subwoofer)



### Link associati

“Collegamento del diffusore” (pag. 66)

## Come collegare i diffusori

### Collegamento del diffusore

Collegare il cavo del diffusore tra il terminale negativo (-) dell'unità e il terminale negativo (-) del diffusore, e in seguito tra il terminale positivo (+) dell'unità e il terminale positivo (+) del diffusore.

Prima di collegare i diffusori, rimuovere il cavo di alimentazione dell'unità dalla presa di corrente a muro.

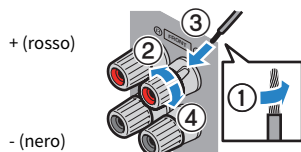

#### AVVISO

- Preparare i cavi dei diffusori in un luogo lontano dall'unità per evitare di far cadere accidentalmente i singoli capi dei fili all'interno dell'unità, rischiando così di causare un cortocircuito o un malfunzionamento dell'unità.
- Il collegamento non adeguato dei cavi del diffusore potrebbe causare cortocircuiti e anche danneggiare l'unità o i diffusori.
  - Assicurarsi di evitare il contatto tra i fili scoperti del cavo del diffusore.

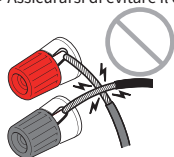

- Assicurarsi di evitare il contatto tra i fili scoperti del cavo del diffusore e le componenti metalliche dell'unità (pannello posteriore e viti).

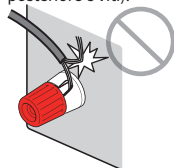

- 1 Rimuovere circa 10 mm di isolante dalle estremità del cavo del diffusore, quindi attorcigliare saldamente i fili scoperti del cavo.**

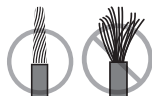

- 2 Allentare il terminale del diffusore.**
- 3 Inserire i fili scoperti del cavo nello spazio sul lato del terminale.**
- 4 Stringere il terminale.**

Con questa operazione il collegamento può considerarsi concluso.

**NOTA**

- Se sul display anteriore viene visualizzata la scritta “Check SP Wires” mentre l'unità è accesa, spegnere l'unità e confermare che i cavi del diffusore non sono in corto circuito.
- (Solo modelli per USA, Canada, Cina, Taiwan, Brasile, Centro e Sud America, generici)  
Se si utilizza uno spinotto a banana, stringere il terminale del diffusore e inserire uno spinotto a banana nell'estremità del terminale.

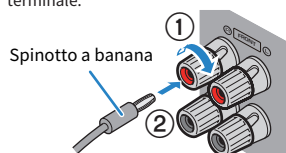

**Link associati**

“Collegamento del subwoofer” (pag. 68)

## Collegamento del subwoofer

Utilizzare un cavo con spina RCA per collegare il subwoofer.

Prima di collegare il subwoofer, scollegare i cavi di alimentazione dell'unità e del subwoofer dalle prese di corrente.

Cavo audio con  
spina RCA

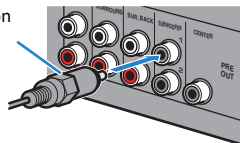

### Link associati

“Collegamento HDMI con una TV” (pag. 69)

## Collegamento di una TV

### Collegamento HDMI con una TV

Collegare una TV all'unità con un cavo HDMI. Quando l'audio della TV viene riprodotto sull'unità, utilizzare la funzione eARC/ARC o utilizzare un cavo ottico digitale per trasmettere l'audio della TV all'unità.

[Ricerca tag]#Q02 Collegare la TV

#### NOTA

- Utilizzare un cavo HDMI a 19 pin con il logo HDMI. Si consiglia l'uso di un cavo che sia il più corto possibile per evitare la degenerazione della qualità del segnale.
- Utilizzare un cavo Premium High Speed HDMI o un cavo Premium High Speed HDMI con Ethernet per la riproduzione ottimale dei video 3D o 4K Ultra HD.
- Quando si utilizza eARC/ARC, collegare una TV con un cavo HDMI che supporti eARC/ARC (come un cavo High Speed HDMI con Ethernet).
- Potrebbe essere necessario effettuare impostazioni della TV. Fare riferimento al manuale di istruzioni della TV.

#### ■ Utilizzo della funzione eARC/ARC

Se la TV supporta eARC/ARC, l'audio della TV viene riprodotto sull'unità con un solo cavo HDMI. Quando si utilizza ARC, attivare la funzione di controllo HDMI impostandola su "On".

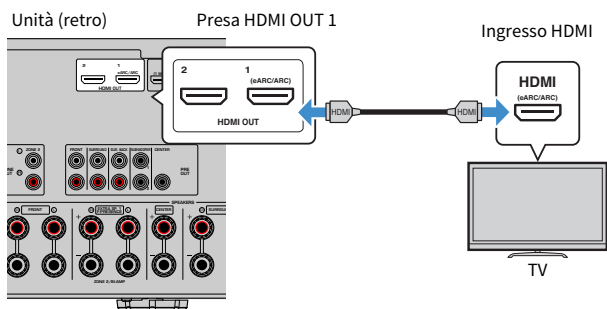

#### NOTA

- "ARC" è l'abbreviazione di Audio Return Channel (canale di ritorno audio). "ARC" consente la riproduzione dell'audio della TV su prodotti AV (come ricevitore AV, soundbar) collegando la presa di ingresso HDMI che supporta ARC della TV alla presa HDMI OUT che supporta ARC dei prodotti AV con un solo cavo HDMI, senza cavo ottico digitale.
- "eARC" è l'abbreviazione di enhanced Audio Return Channel (canale di ritorno audio). "eARC", migliorando la funzione di ARC, supporta formati audio a 5.1 canali e 7.1 canali non compressi e surround basati sugli oggetti (come Dolby Atmos e DTS:X) tramite una TV compatibile con il cavo HDMI.

#### Link associati

- "Riproduzione dell'audio della TV con eARC/ARC" (pag. 132)
- "Collegamento HDMI con un'altra TV o un proiettore" (pag. 71)

## ■ Collegamento di un cavo ottico digitale

Se la TV non supporta eARC/ARC, collegare la TV alla presa AUDIO 1 OPTICAL dell'unità con un cavo ottico digitale.

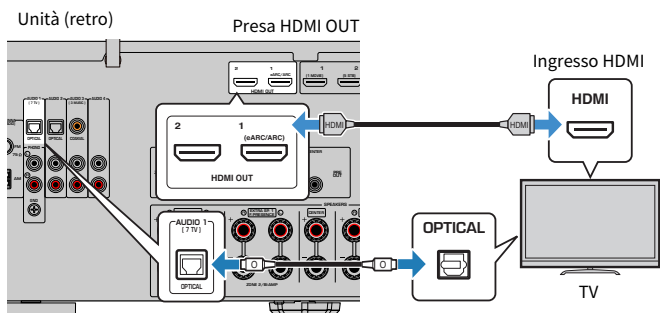

### NOTA

- Se si collega la TV a una presa OPTICAL diversa da AUDIO 1 con un cavo ottico digitale, impostare "Ingresso audio TV" nel menu "Configurazione".
- In base ai jack di uscita audio della TV, è possibile collegare la TV all'unità con un cavo audio (digitale coassiale o cavo stereo con spina RCA). In questo caso, impostare "Ingresso audio TV" nel menu "Configurazione".

### Link associati

- "Riproduzione dell'audio della TV con un cavo ottico digitale" (pag. 133)
- "Collegamento HDMI con un'altra TV o un proiettore" (pag. 71)
- "Impostazione della presa di ingresso audio utilizzata l'audio della TV" (pag. 280)

## Collegamento HDMI con un'altra TV o un proiettore

L'unità dispone di più prese di uscita HDMI. Se si collega un'altra TV o un proiettore all'unità con un cavo HDMI, è possibile alternare la TV (o il proiettore) da utilizzare per la visione di video con il telecomando.

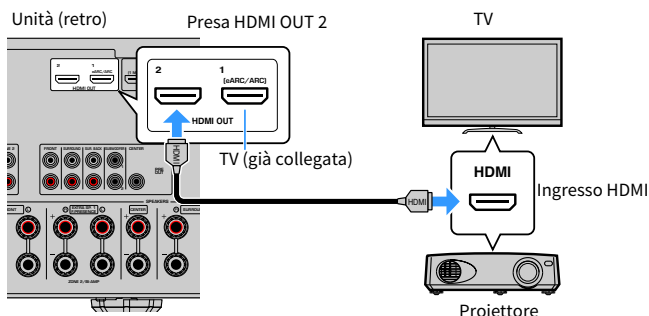

### NOTA

Il controllo HDMI non è disponibile sulla presa HDMI OUT 2.

### Link associati

- “Selezione di una presa di uscita HDMI” (pag. 129)
- “Collegamento HDMI con un dispositivo video come un lettore BD/DVD” (pag. 72)

## Collegamento dei dispositivi di riproduzione

### Collegamento HDMI con un dispositivo video come un lettore BD/DVD

Collegare un dispositivo video all'unità con un cavo HDMI.

Unità (retro)

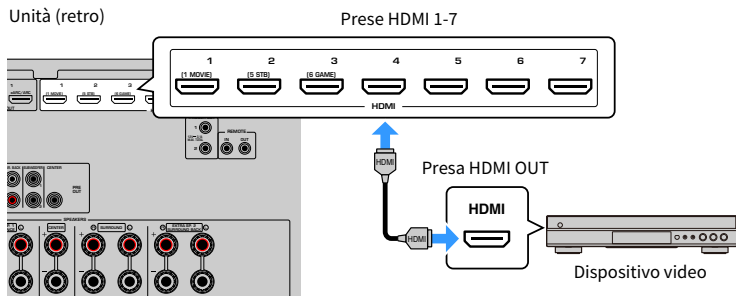

#### Link associati

"Collegamento AUDIO con un dispositivo audio come un lettore CD" (pag. 73)



## Collegamento diverso da HDMI con un dispositivo di riproduzione

### Collegamento AUDIO con un dispositivo audio come un lettore CD

Collegare all'unità dispositivi audio quali i lettori CD.

Scegliere uno dei seguenti collegamenti, a seconda delle prese di uscita audio del dispositivo audio.

Prese di uscita audio su un dispositivo audio	Prese di ingresso audio sull'unità
Coassiale digitale	AUDIO 3 (COAXIAL)
Ottico digitale	AUDIO 1-2 (OPTICAL)
Stereo analogico (RCA)	AUDIO 2-4 (AUDIO [RCA])
Giradischi (PHONO)	PHONO

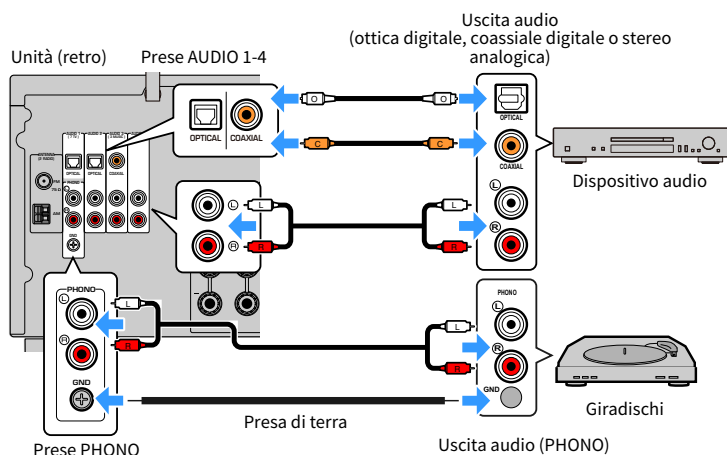

#### NOTA

- La presa PHONO dell'unità è compatibile con una cartuccia MM. Per collegare un giradischi con cartuccia MC a bassa uscita, utilizzare un trasformatore survolto.
- Collegando il giradischi al terminale GND dell'unità è possibile ridurre i disturbi nel segnale. (Questo terminale GND non è una messa a terra di sicurezza.)

#### Link associati

- "Nomi dei componenti e funzioni del pannello posteriore" (pag. 31)
- "Collegamento dell'antenna FM" (pag. 74)
- "Collegamento dell'antenna DAB/FM" (pag. 77)

## Collegamento delle antenne radio

### Collegamento dell'antenna FM

#### Modello per

USA., Canada, Asia, Korea, China, Taiwan, Brazil, General, e Centro e Sud America

Collegare l'antenna FM in dotazione all'unità.

Fissare l'estremità dell'antenna FM a una parete.

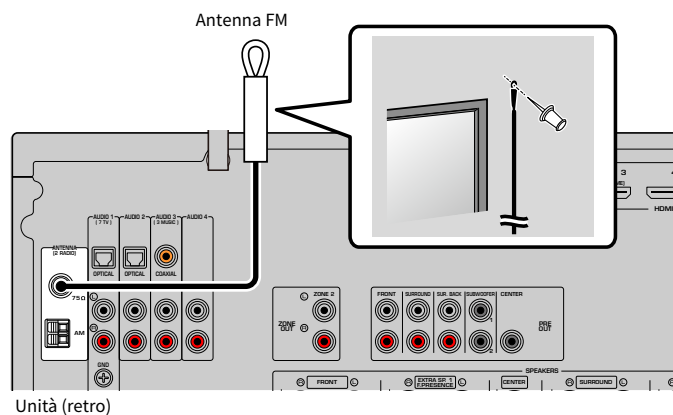

#### Link associati

“Collegamento dell'antenna AM” (pag. 75)

## Collegamento dell'antenna AM

### Modello per

USA., Canada, Asia, Korea, China, Taiwan, Brazil, General, e Centro e Sud America

Collegare l'antenna AM in dotazione all'unità.

Posizionare l'antenna AM su una superficie piana.

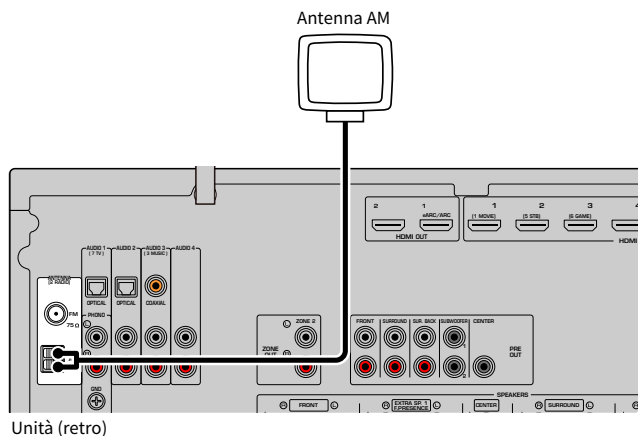

### Assemblaggio e collegamento dell'antenna AM

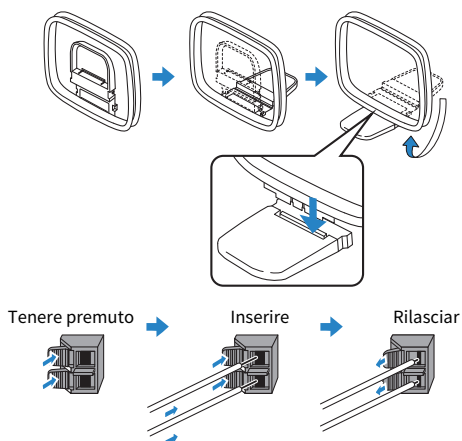

### NOTA

- Svolgere il cavo dall'unità per l'antenna AM solo per la lunghezza necessaria.
- I fili dell'antenna AM non hanno polarità.

**Link associati**

“Connessione dell'unità a una rete” (pag. 78)

## Collegamento dell'antenna DAB/FM

### Modello per

Regno Unito, Europa, Russia e Australia

Collegare l'antenna DAB/FM in dotazione all'unità.

Fissare l'estremità dell'antenna a una parete.

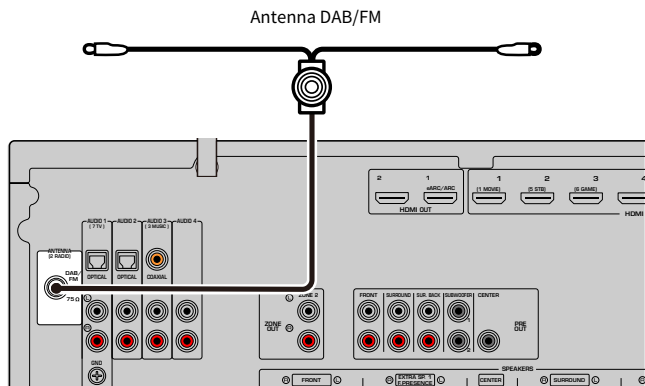

Unità (retro)

### NOTA

- L'antenna deve essere allungata in orizzontale.
- Se la ricezione della radio non è ottimale, regolare l'altezza, la direzione o la posizione dell'antenna DAB/FM.

### Link associati

“Connessione dell'unità a una rete” (pag. 78)

## Preparazione al collegamento a una rete

### Connessione dell'unità a una rete

---

L'unità supporta le connessioni cablate e wireless.

Selezionare un metodo di connessione in base al proprio ambiente di rete.

Sull'unità è possibile ascoltare la radio da Internet o file musicali salvati su server multi-mediali, come PC e Network Attached Storage (NAS).

#### **AVVISO**

- Non collegare questo prodotto direttamente a una rete pubblica Wi-Fi e/o Internet. Collegare il prodotto a Internet soltanto tramite un router protetto da password con elevato livello di sicurezza. Consultare il produttore del router per informazioni sulle best practice di sicurezza.

#### **Link associati**

- “Collegamento di un cavo di rete (connessione cablata)” (pag. 79)
- “Preparazione delle antenne wireless (connessione wireless)” (pag. 80)

## Collegamento di un cavo di rete (connessione cablata)

Collegare l'unità al router con un cavo schermato di rete STP disponibile in commercio (CAT-5 o cavo diritto superiore).

Quando si utilizza un router che supporta la funzione DHCP, non è necessario configurare impostazioni di rete per l'unità.

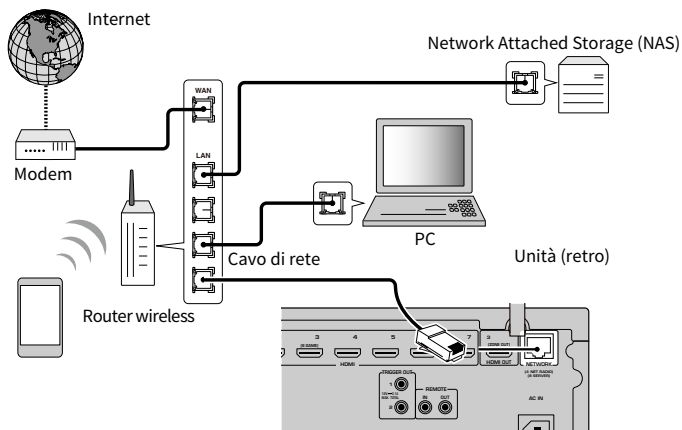

### NOTA

Se il router non supporta la funzione DHCP o se si desidera configurare manualmente i parametri di rete, è necessario configurare i parametri di rete.

### Link associati

- “Configurazione manuale dei parametri di rete” (pag. 253)
- “Controllo delle informazioni di rete sull'unità” (pag. 250)
- “Collegamento di un amplificatore di potenza esterno” (pag. 81)

## Preparazione delle antenne wireless (connessione wireless)

Disporre le antenne wireless verticalmente per la connessione wireless alla rete wireless o a un dispositivo Bluetooth.

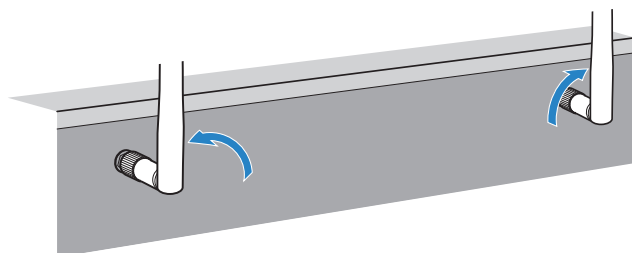

### AVVISO

- Non applicare forza eccessiva sull'antenna wireless. Ciò potrebbe danneggiare l'antenna.

### Link associati

- “Aggiunta dell'unità a una rete MusicCast” (pag. 90)
- “Selezione del metodo di connessione di rete wireless” (pag. 380)
- “Collegamento di un amplificatore di potenza esterno” (pag. 81)



## Collegamento di altri dispositivi

### Collegamento di un amplificatore di potenza esterno

Quando si collega un amplificatore di potenza esterno (amplificatore integrato) per potenziare l'uscita audio dei diffusori, collegare le prese di ingresso dell'amplificatore di potenza alle prese PRE OUT dell'unità.

Gli stessi segnali del canale vengono trasmessi sia dalle prese PRE OUT sia dai terminali SPEAKERS corrispondenti.

#### AVVISO

Per evitare che si producano rumori forti o suoni irregolari, prima di eseguire i collegamenti assicurarsi di osservare le seguenti precauzioni.

- Prima di collegarli, scollegare il cavo di alimentazione dell'unità e spegnere l'amplificatore di potenza esterno.
- Quando si utilizzano le prese PRE OUT non collegare i diffusori ai terminali SPEAKERS corrispondenti.
- Quando si usa un amplificatore integrato che non dispone della funzione di bypass del controllo del volume, alzare a sufficienza il volume dell'amplificatore integrato e bloccarlo. In tal caso, non collegare altri dispositivi (tranne l'unità) all'amplificatore integrato.

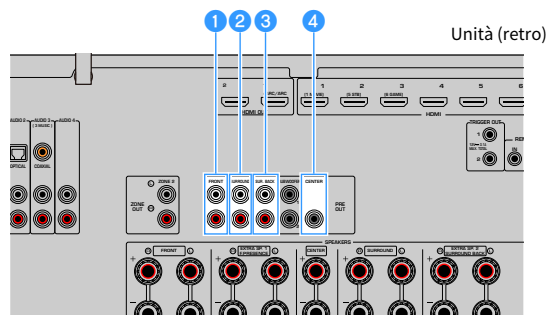

#### 1 Prese FRONT

Emette l'audio dei canali anteriori sinistro e destro.

#### 2 Prese SURROUND

Emette l'audio dei canali surround sinistro e destro.

#### 3 Prese SUR. BACK

Emette l'audio dei canali surround posteriori sinistro e destro.

#### 4 Presa CENTER

Trasmette l'audio del canale centrale.

#### Link associati

“Collegamento di un dispositivo compatibile con la funzione di innesco” (pag. 82)

## Collegamento di un dispositivo compatibile con la funzione di innesco

La funzione di innesco è in grado di controllare un dispositivo esterno insieme alle operazioni dell'unità (ad esempio accensione/spengimento e selezione ingresso). Se si dispone di un subwoofer Yamaha che supporta un collegamento del sistema o un dispositivo provvisto di presa di ingresso innesco, è possibile utilizzare la funzione di innesco collegando il dispositivo esterno alla presa TRIGGER OUT con un cavo con presa mini

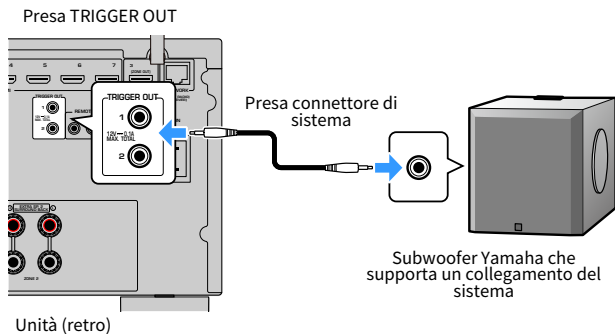

### Link associati

- “Controllo dell'unità da un'altra stanza (connessione remota)” (pag. 83)
- “Precisazione della zona con cui sono sincronizzate le funzioni della presa TRIGGER OUT” (pag. 298)

## Controllo dell'unità da un'altra stanza (connessione remota)

È possibile controllare l'unità o i dispositivi esterni da un'altra stanza (una zona) con il telecomando in dotazione con i singoli dispositivi, dopo aver collegato un ricevitore/emettitore a segnali infrarossi alle prese REMOTE IN/OUT dell'unità.

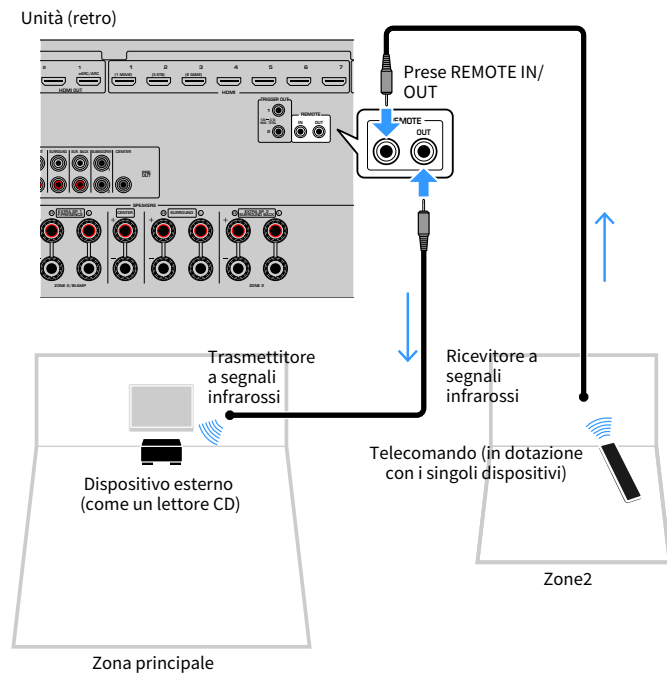

Se si utilizzano prodotti Yamaha che supportano le connessioni remote, come l'unità, non è necessario ricorrere a un trasmettitore a segnali infrarossi. È possibile trasmettere i segnali del telecomando collegando le prese REMOTE IN/OUT con cavi con prese mini-mono e un ricevitore a segnali infrarossi.

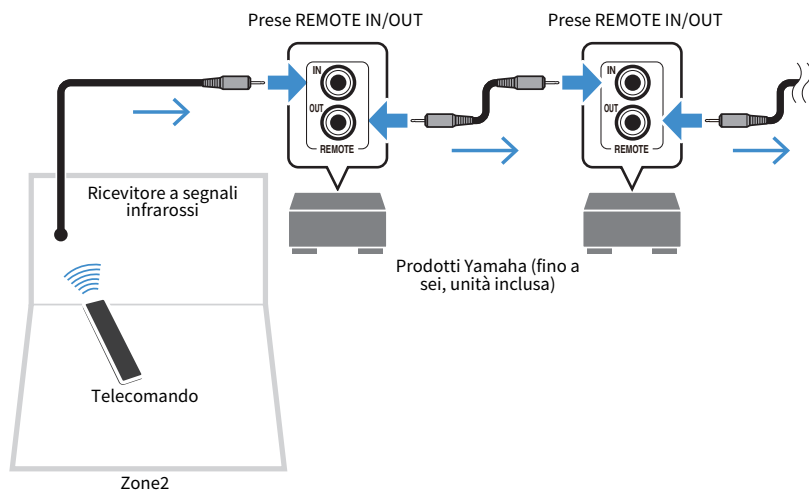

### Link associati

“Collegamento del cavo di alimentazione” (pag. 85)

## Accensione dell'unità

### Collegamento del cavo di alimentazione

Una volta completati i collegamenti, inserire il cavo di alimentazione.

Unità (retro)

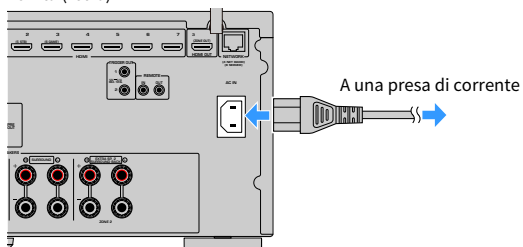

#### Link associati

“Accensione/impostazione in modalità standby (Zona principale)” (pag. 86)

## Accensione/impostazione in modalità standby (Zona principale)

---

È possibile accendere o mettere in standby la Zona principale.

### NOTA

Zona principale è la stanza in cui è installata l'unità.

### **1** Impostare l'interruttore di zona su "MAIN".

### **2** Premere .

Ad ogni pressione del tasto, si cambia la Zona principale tra accesa e standby.

### NOTA

Quando si accende l'unità per la prima volta, sulla TV viene visualizzato il messaggio relativo alla configurazione della rete. Se si utilizza un iPhone, è possibile impostare una connessione wireless seguendo le istruzioni visualizzate sullo schermo.

### Link associati

- “Nomi dei componenti e funzioni del telecomando” (pag. 33)
- “Selezione della lingua dei menu” (pag. 87)

## Selezione della lingua dei menu

### Selezione della lingua dei menu

---

Per impostare la lingua dei menu desiderata, cambiare l'ingresso della TV in modo da visualizzare il segnale video proveniente dall'unità e premere SETUP. Selezionare quindi "Lingua" in "System" nel menu "SETUP".

#### Link associati

- "Impostazione della lingua dei menu" (pag. 278)
- "Funzioni principali del menu Configurazione" (pag. 191)
- "Cos'è MusicCast" (pag. 88)

## Impostazione di MusicCast

### Cos'è MusicCast

---

MusicCast è una soluzione musicale wireless di Yamaha che consente di condividere musica in tutte le stanze con diversi dispositivi. Consente di ascoltare musica dal proprio smartphone, PC, unità NAS, stazioni radio Internet e servizi di streaming musicale in qualsiasi luogo della propria casa con un'applicazione dedicata di facile utilizzo, "MusicCast CONTROLLER".

Per ulteriori dettagli e un elenco di prodotti compatibili MusicCast, visitare il sito Web Yamaha.

#### Link associati

"Utilizzo di MusicCast CONTROLLER" (pag. 89)



## Utilizzo di MusicCast CONTROLLER

---

Per utilizzare le funzioni di rete sul dispositivo compatibile MusicCast, è necessaria l'applicazione dedicata "MusicCast CONTROLLER". Ricercare l'applicazione gratuita "MusicCast CONTROLLER" sull'App Store o su Google Play e installarla sul proprio dispositivo.

### Link associati

"Aggiunta dell'unità a una rete MusicCast" (pag. 90)

## Aggiunta dell'unità a una rete MusicCast

Per aggiungere l'unità alla rete MusicCast eseguire la procedura seguente. È inoltre possibile configurare immediatamente le impostazioni della rete wireless dell'unità.

- 1 Aprire l'applicazione “MusicCast CONTROLLER” sul dispositivo mobile e toccare “Setup”.**
- 2 Utilizzare l'applicazione “MusicCast CONTROLLER” seguendo le istruzioni sullo schermo.**

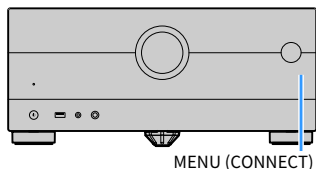

### NOTA

- Se si configurano le impostazioni di rete wireless dell'unità con questo metodo, saranno necessari il SSID e la chiave di sicurezza del router LAN wireless (punto di accesso).
- Se si aggiunge un secondo o un ulteriore dispositivo compatibile con MusicCast, toccare “Settings” e quindi “Add New Device” nell'applicazione “MusicCast CONTROLLER”.
- Quando si aggiunge l'unità alla rete MusicCast, l'indicatore della LAN wireless sul display anteriore talvolta si accende anche se si utilizza una connessione cablata.

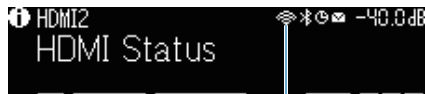

### Link associati

- “Impostazione dell'asservimento dell'alimentazione dall'unità su dispositivi compatibili con MusicCast” (pag. 258)
- “Configurazione dei diffusori wireless” (pag. 91)
- “Sequenza delle configurazioni dei diffusori” (pag. 93)

## Utilizzo della funzione surround di MusicCast

### Configurazione dei diffusori wireless

Usando dispositivi che supportano la funzione MusicCast Surround, è possibile avere un sistema a 5.1.2 canali o a 5.1 canali con diffusori surround e subwoofer wireless.

#### NOTA

Per maggiori dettagli sulle impostazioni e il funzionamento, fare riferimento al manuale di istruzioni dei dispositivi che supportano la funzione MusicCast Surround.

#### Dispositivi che supportano la funzione MusicCast Surround

Al lunedì 1 marzo 2021

Wireless Streaming Speaker



MusicCast 50



MusicCast 20

Network Subwoofer

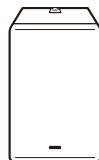

MusicCast SUB 100

#### Esempio di layout dei diffusori

Il seguente è un sistema a 5.1.2 canali che utilizza due diffusori MusicCast 20 come diffusori surround e un MusicCast SUB 100 come subwoofer.

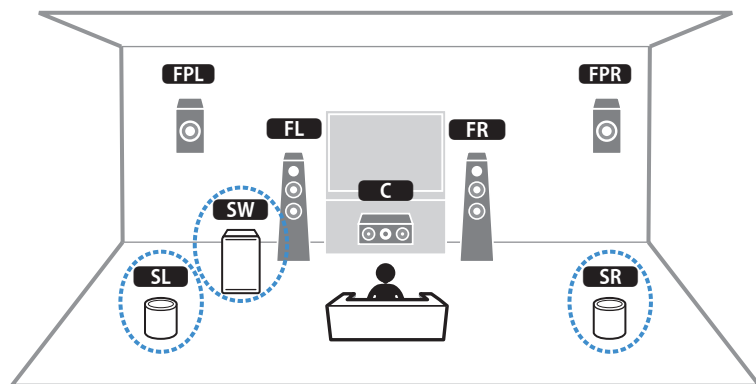

## NOTA

- In un sistema a 5.1.2 canali o a 5.1 canali, i diffusori surround e il subwoofer possono essere wireless. Con altri sistemi, solo il subwoofer può essere wireless.
- Con diffusori surround wireless
  - Il suono non viene emesso dai terminali dei diffusori (SURROUND) e dalle prese pre-out (SURROUND) dell'unità.
  - Non è possibile utilizzare i diffusori surround posteriori.
- Con un subwoofer wireless
  - Un subwoofer può essere wireless.
  - Il suono non viene emesso dalle prese pre-out (SUBWOOFER 1 e 2) dell'unità. Pertanto non è possibile collegare un altro subwoofer collegandolo con un cavo audio.
- Il seguente audio non può venire emesso dai diffusori surround e dal subwoofer wireless.
  - Audio DSD
  - Audio DVD e Super Audio CD (SACD) dall'ingresso HDMI

**1 L'unità e i dispositivi che supportano MusicCast Surround devono essere registrati nella stessa posizione nell'app MusicCast CONTROLLER.**

**2 Seguire le istruzioni su schermo dell'app per completare la configurazione della funzione MusicCast Surround.**

Per istruzioni dettagliate, fare riferimento a quanto segue.

<https://download.yamaha.com/files/tcm:39-1212383>

## Link associati

“Sequenza delle configurazioni dei diffusori” (pag. 93)

## Configurazione delle impostazioni dei diffusori

### Sequenza delle configurazioni dei diffusori

Prima di utilizzare l'unità, regolare le impostazioni dei diffusori quali il bilanciamento del volume e i parametri acustici. Con il microfono YPAO in dotazione, l'unità rileva i collegamenti dei diffusori e misura le distanze tra i diffusori e le posizioni di ascolto, ovvero le posizioni di misurazione. Dopodiché l'unità ottimizza automaticamente le impostazioni dei diffusori quali il bilanciamento del volume e i parametri acustici. (YPAO: Yamaha Parametric room Acoustic Optimizer)

#### NOTA

- Durante la misurazione i toni di test vengono emessi ad alto volume. Non è possibile regolare il volume.
- Durante il processo di misurazione, rimanere in un angolo posteriore della stanza e tenere presente quanto segue per assicurare una misurazione precisa.
  - Mantenere la stanza in condizioni il più possibile silenziose.
  - Non ostacolare il suono tra i diffusori e il microfono YPAO.
- Non collegare le cuffie.

**1** Selezionare l'impedenza dei diffusori dell'unità come necessario.

**2** Configurare le impostazioni dei diffusori corrispondenti.

**3** Regolare il volume del subwoofer a metà. Se è possibile regolare la frequenza di crossover, impostarla al massimo.

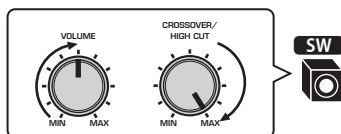

**4** Posizionare il microfono YPAO nella posizione prescelta per l'ascolto (all'altezza delle orecchie).

Si consiglia di utilizzare un treppiede come supporto per il microfono e di regolare l'altezza di ascolto (alla stessa altezza delle proprie orecchie). Per garantire la stabilità del microfono, è possibile utilizzare le viti del treppiede.

## 5 Collegare il microfono YPAO alla presa YPAO.

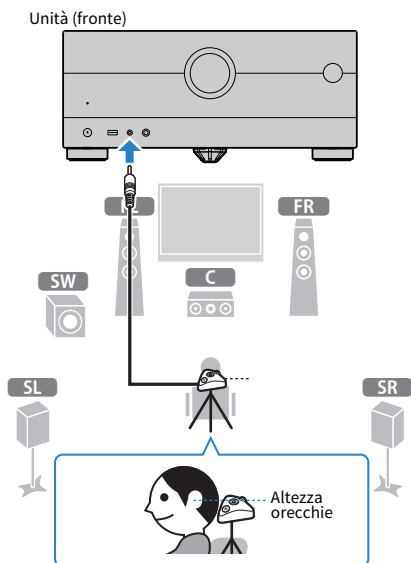

Sulla TV compare la seguente schermata.

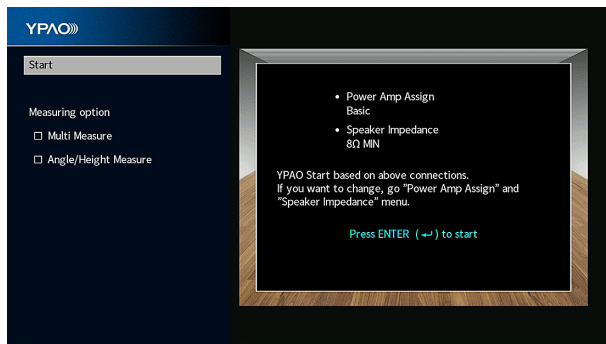

Per abilitare una voce in “Opzione misurazione”, selezionare la voce desiderata e selezionare la relativa casella di controllo.

## 6 Avviare la misurazione seguendo le istruzioni visualizzate sullo schermo.

Al termine della misurazione, sulla TV compare la seguente schermata.

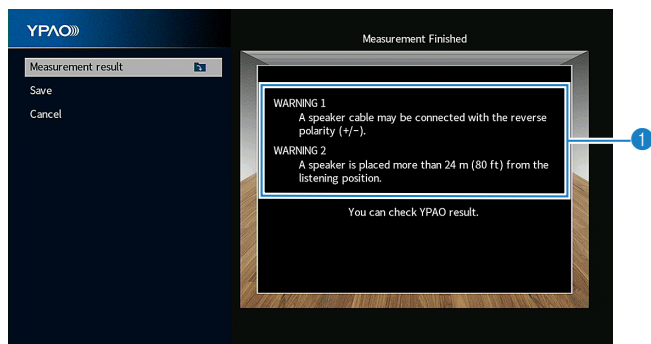

### 1 Messaggio di avviso (se disponibile)

## 7 Selezionare “Salva” per applicare i risultati della misurazione alle impostazioni dei diffusori.

## 8 Scollegare il microfono YPAO dall’unità.

Con questa operazione l’ottimizzazione delle impostazioni dei diffusori può considerarsi conclusa.

### AVVISO

- Poiché è sensibile al calore, non posizionare il microfono YPAO in luoghi in cui potrebbe essere esposto alla luce diretta del sole o a temperature elevate (ad esempio su un’apparecchiatura AV).

### NOTA

- Durante la misurazione potrebbe apparire un messaggio di errore.
- "Volume YPAO" nel menu "Opzione" viene automaticamente attivato dopo la misurazione YPAO. I livelli delle alte e basse frequenze vengono automaticamente regolati in base al volume, per consentire l'ascolto di un suono naturale anche a volume basso.
- Se le impostazioni dei diffusori configurate manualmente non risultano adeguate, è possibile ignorare le impostazioni manuali e ricaricare le regolazioni YPAO precedenti.
- Per annullare l'operazione, prima di iniziare la misurazione scollegare il microfono YPAO.
- L'opzione di misurazione multipla YPAO non può essere abilitata con diffusori wireless.

### Link associati

- “Impostazione dell’impedenza dei diffusori” (pag. 214)
- “Assegnazione della configurazione di diffusori” (pag. 96)
- “Configurazione automatica delle impostazioni dei diffusori in base ai risultati della misurazione YPAO” (pag. 99)
- “Messaggi di errore da YPAO” (pag. 107)
- “Messaggi di avviso da YPAO” (pag. 108)
- “Regolazione dei livelli delle alte e basse frequenze su base automatica in funzione del volume” (pag. 173)
- “Ricaricamento delle regolazioni YPAO precedenti” (pag. 216)

## Assegnazione della configurazione di diffusori

---

Se si utilizza una delle seguenti configurazioni dei diffusori, configurare manualmente le impostazioni dei diffusori corrispondenti.

- **Quando si utilizzano i diffusori surround posteriori**
- **Quando si utilizzano collegamenti a doppia amplificazione o a zona**
- **Quando si utilizzano diffusori surround posizionati anteriormente (Virtual CINEMA FRONT)**
- **Quando si utilizzano i diffusori di presenza anteriore per la riproduzione di Dolby Atmos o DTS:X**

### Link associati

- “Impostazione del sistema di diffusori” (pag. 203)
- “Impostazione del layout dei diffusori surround” (pag. 205)
- “Layout dei diffusori di presenza anteriori” (pag. 386)



## Misurazione YPAO opzionale

### Misurazione YPAO in più posizioni di ascolto (misurazione multipla)

Selezionare l'opzione "Misurazione in più punti" se sono presenti più posizioni di ascolto oppure se si desidera rendere disponibile il suono surround per altre persone. È possibile effettuare misurazioni in un massimo di 8 posizioni nella stanza. Le impostazioni dei diffusori verranno ottimizzate per adattarle all'area definita da tali posizioni.

Misurazione singola

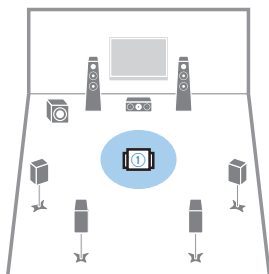

Misurazione multipla (5 posizioni di ascolto)

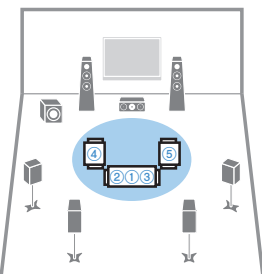

Misurazione multipla (1 posizione di ascolto + anteriore/posteriore/sinistra/destra)

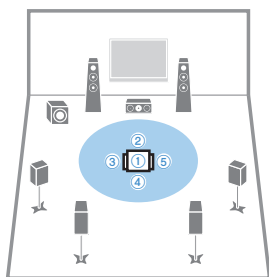

Misurazione multipla (2 posizioni di ascolto + anteriore/posteriore)

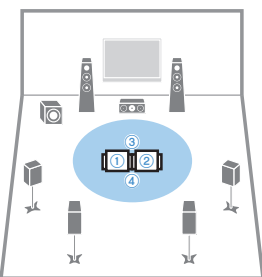

#### NOTA

- Per prima cosa, collocare il microfono YPAO nella posizione di ascolto di uso più frequente.
- L'opzione di misurazione multipla YPAO non può essere abilitata con diffusori wireless.
- Con questa misurazione è possibile anche selezionare l'opzione "Misura angolo/altezza".

#### Link associati

- "Misurazione YPAO dell'angolo e dell'altezza dei diffusori (misurazione di angolo/altezza)" (pag. 98)
- "Configurazione automatica delle impostazioni dei diffusori in base ai risultati della misurazione multipla YPAO" (pag. 99)

## **Misurazione YPAO dell'angolo e dell'altezza dei diffusori (misurazione di angolo/altezza)**

Selezionare l'opzione "Misura angolo/altezza", in modo che CINEMA DSP possa creare campi sonori più efficaci. L'unità misura l'angolo di ciascun diffusore e l'altezza dei diffusori di presenza nella posizione di ascolto e corregge i parametri dei diffusori.

### **NOTA**

Con questa misurazione è possibile anche selezionare l'opzione "Misurazione in più punti".

### **Link associati**

- "Misurazione YPAO in più posizioni di ascolto (misurazione multipla)" (pag. 97)
- "Configurazione automatica delle impostazioni dei diffusori in base ai risultati della misurazione YPAO con misurazione di angolo/altezza" (pag. 102)

## Configurazione automatica delle impostazioni dei diffusori in base ai risultati della misurazione YPAO

### Configurazione automatica delle impostazioni dei diffusori in base ai risultati della misurazione multipla YPAO

Eseguire la seguente procedura per effettuare la misurazione quando è selezionata l'opzione "Misurazione in più punti". La misurazione di 8 posizioni di ascolto richiede circa 15 minuti.

#### NOTA

- Durante la misurazione i toni di test vengono emessi ad alto volume. Non è possibile regolare il volume.
- Durante il processo di misurazione, rimanere in un angolo posteriore della stanza e tenere presente quanto segue per assicurare una misurazione precisa.
  - Mantenere la stanza in condizioni il più possibile silenziose.
  - Non ostacolare il suono tra i diffusori e il microfono YPAO.
- Non collegare le cuffie.
- L'opzione di misurazione multipla YPAO non può essere abilitata con diffusori wireless.

**1** Selezionare l'impedenza dei diffusori dell'unità come necessario.

**2** Configurare le impostazioni dei diffusori corrispondenti.

**3** Regolare il volume del subwoofer a metà. Se è possibile regolare la frequenza di crossover, impostarla al massimo.

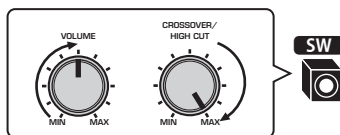

**4** Posizionare il microfono YPAO nella posizione prescelta per l'ascolto (all'altezza delle orecchie).

Si consiglia di utilizzare un treppiede come supporto per il microfono e di regolare l'altezza di ascolto (alla stessa altezza delle proprie orecchie). Per garantire la stabilità del microfono, è possibile utilizzare le viti del treppiede.

## 5 Collegare il microfono YPAO alla presa YPAO.

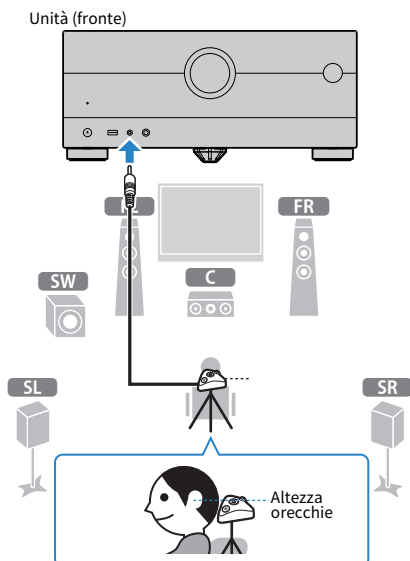

## 6 Selezionare “Misurazione in più punti” sotto “Opzione misurazione”.

## 7 Avviare la misurazione seguendo le istruzioni visualizzate sullo schermo.

Al termine della misurazione nella prima posizione, sulla TV compare la seguente schermata.

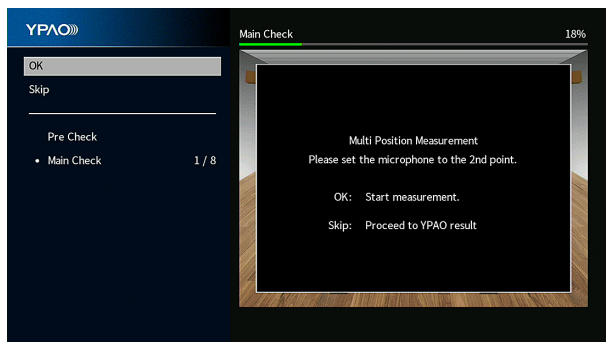

## 8 Spostare il microfono YPAO nella posizione di ascolto successiva e premere ENTER.

Ripetere la procedura ed effettuare la misurazione in tutte le posizioni di ascolto (fino a 8).

## 9 Una volta completate le misurazioni nelle posizioni di ascolto desiderate, selezionare “Ignora”.

Dopo aver effettuato le misurazioni in 8 posizioni di ascolto, appare automaticamente la seguente schermata.

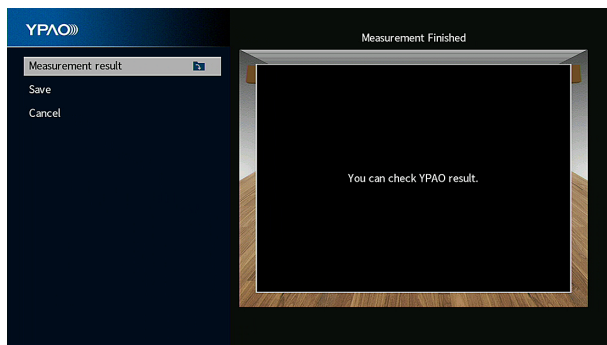

## 10 Selezionare “Salva” per salvare i risultati della misurazione.

Vengono applicate le impostazioni regolate dei diffusori.

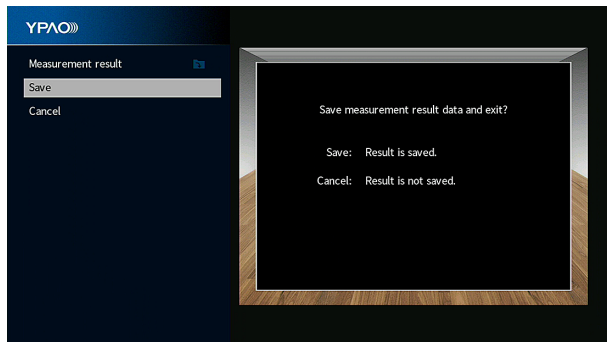

## 11 Scollegare il microfono YPAO dall'unità.

Con questa operazione l'ottimizzazione delle impostazioni dei diffusori può considerarsi conclusa.

### AVVISO

- Poiché è sensibile al calore, non posizionare il microfono YPAO in luoghi in cui potrebbe essere esposto alla luce diretta del sole o a temperature elevate (ad esempio su un'apparecchiatura AV).

## Configurazione automatica delle impostazioni dei diffusori in base ai risultati della misurazione YPAO con misurazione di angolo/altezza

Eseguire la seguente procedura per effettuare la misurazione quando è selezionata l'opzione "Misura angolo/altezza".

### NOTA

- Non utilizzare la base del microfono fino a quando sulla TV non appare il messaggio corrispondente.
- Durante la misurazione i toni di test vengono emessi ad alto volume. Non è possibile regolare il volume.
- Durante il processo di misurazione, rimanere in un angolo posteriore della stanza e tenere presente quanto segue per assicurare una misurazione precisa.
  - Mantenere la stanza in condizioni il più possibile silenziose.
  - Non ostacolare il suono tra i diffusori e il microfono YPAO.
- Non collegare le cuffie.
- L'opzione di misurazione multipla YPAO non può essere abilitata con diffusori wireless.

**1** Selezionare l'impedenza dei diffusori dell'unità come necessario.

**2** Configurare le impostazioni dei diffusori corrispondenti.

**3** Regolare il volume del subwoofer a metà. Se è possibile regolare la frequenza di crossover, impostarla al massimo.

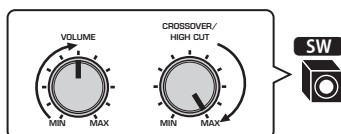

**4** Posizionare il microfono YPAO nella posizione prescelta per l'ascolto (all'altezza delle orecchie).

Si consiglia di utilizzare un treppiede come supporto per il microfono e di regolare l'altezza di ascolto (alla stessa altezza delle proprie orecchie). Per garantire la stabilità del microfono, è possibile utilizzare le viti del treppiede.

## 5 Collegare il microfono YPAO alla presa YPAO.

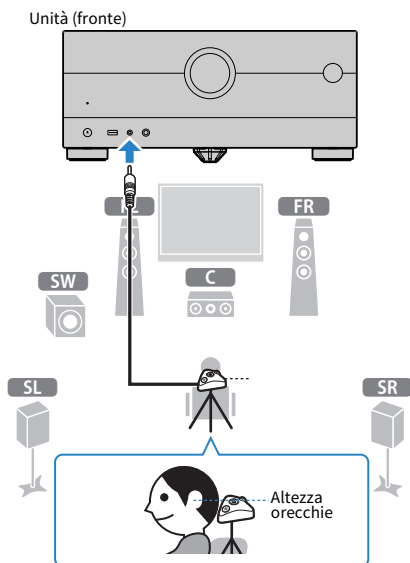

## 6 Selezionare “Misura angolo/altezza” sotto “Opzione misurazione”.

## 7 Avviare la misurazione seguendo le istruzioni visualizzate sullo schermo.

Al momento della misurazione di angolo/altezza, sulla TV compare la seguente schermata.

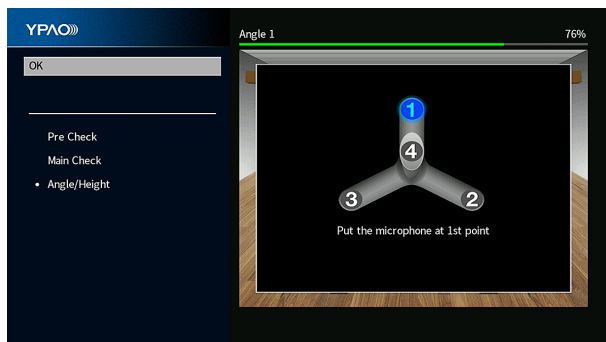

## 8 Fissare il supporto in dotazione al centro della base del microfono.

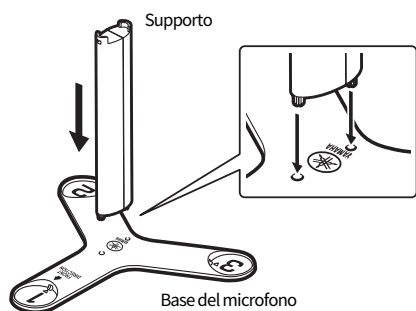

## 9 Posizionare la base del microfono nella posizione di ascolto (alla stessa altezza delle proprie orecchie) che si prevede di utilizzare più spesso.

Si consiglia di utilizzare un treppiede e di regolare l'altezza di ascolto (alla stessa altezza delle proprie orecchie). Per fissare la base del microfono, è possibile utilizzare le viti del treppiede.

## 10 Impostare il microfono YPAO sulla posizione "1".

Non spostare la base del microfono fino al termine della misurazione del quarto angolo.

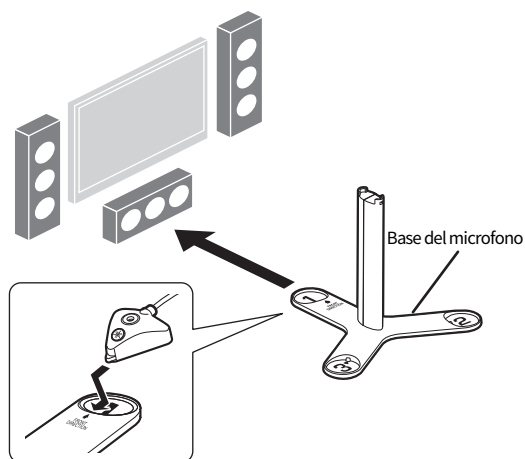



## 11 Premere ENTER per avviare la misurazione del primo angolo.

Al termine della misurazione del primo angolo, sulla TV compare la seguente schermata.

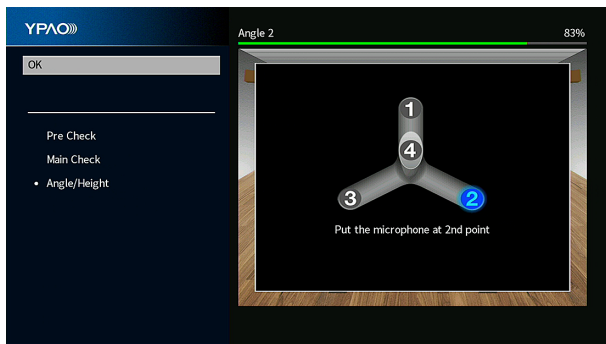

## 12 Allo stesso modo, eseguire la misurazione degli angoli per le posizioni "2" e "3".

## 13 Posizionare il microfono YPAO in cima al supporto ed eseguire la misurazione del quarto angolo.

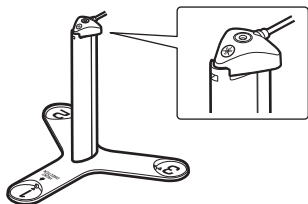

Al termine della misurazione del quarto angolo, sulla TV compare la seguente schermata.

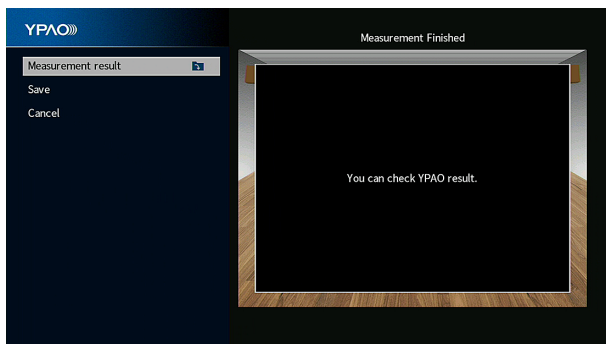

## 14 Selezionare “Salva” per salvare i risultati della misurazione.

Vengono applicate le impostazioni regolate dei diffusori.

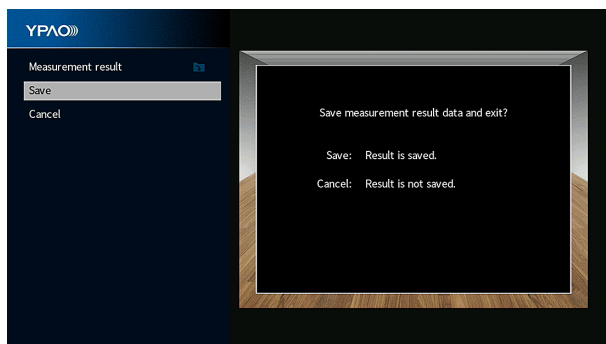

## 15 Scollegare il microfono YPAO dall'unità.

Con questa operazione l'ottimizzazione delle impostazioni dei diffusori può considerarsi conclusa.

### AVVISO

- Poiché è sensibile al calore, non posizionare il microfono YPAO in luoghi in cui potrebbe essere esposto alla luce diretta del sole o a temperature elevate (ad esempio su un'apparecchiatura AV).

## Messaggi di errore da YPAO

Se compare un messaggio di errore, risolvere il problema seguendo le istruzioni sullo schermo ed eseguire nuovamente la misurazione YPAO.

[Ricerca tag]#Q03 Errore YPAO

Messaggio di errore	Rimedio
<b>ERRORE 1</b> <b>I diffusori anteriori non vengono rilevati.</b>	
<b>ERRORE 2</b> <b>Impossibile rilevare uno dei diffusori surround.</b>	Chiudere la misurazione YPAO, spegnere l'unità e controllare i collegamenti dei diffusori.
<b>ERRORE 3</b> <b>Impossibile rilevare uno dei diffusori di presenza anteriori.</b>	
<b>ERRORE 4</b> <b>Impossibile rilevare uno dei diffusori surround posteriori.</b>	
<b>ERRORE 5</b> <b>I disturbi sono troppo forti.</b>	Fare silenzio nella stanza e ripetere la misurazione YPAO. Se si seleziona "Continua", la misurazione YPAO viene ripetuta ignorando i disturbi rilevati.
<b>ERRORE 6</b> <b>I diffusori surround posteriori sono collegati, ma i diffusori surround non lo sono.</b>	Occorre collegare i diffusori surround per utilizzare diffusori posteriori surround. Chiudere la misurazione YPAO, spegnere l'unità e ricollegare i diffusori.
<b>ERRORE 7</b> <b>Il microfono YPAO è stato rimosso.</b>	Collegare saldamente il microfono YPAO alla presa YPAO ed eseguire di nuovo la misurazione YPAO.
<b>ERRORE 8</b> <b>Il microfono YPAO non è in grado di rilevare i toni di prova.</b>	Collegare saldamente il microfono YPAO alla presa YPAO ed eseguire di nuovo la misurazione YPAO. Se questo errore si verifica ripetutamente, contattare il rivenditore Yamaha o il centro di assistenza autorizzato più vicino.
<b>ERRORE 9</b> <b>Eliminata da un'operazione dell'utente</b>	Eseguire di nuovo o chiudere la misurazione YPAO a seconda delle necessità.
<b>ERRORE 10</b> <b>Si è verificato un errore interno.</b>	Chiudere la misurazione YPAO, quindi spegnere e riaccendere l'unità. Se questo errore si verifica ripetutamente, contattare il rivenditore Yamaha o il centro di assistenza autorizzato più vicino.

### NOTA

- Per uscire dalla misurazione YPAO per risolvere il problema, selezionare "Esci".
- Solo per i messaggi ERRORE 5 ed ERRORE 9, è possibile continuare con la misurazione YPAO in corso. Selezionare "Continua".
- Per riprendere la misurazione YPAO dall'inizio, selezionare "Riprova".

## Messaggi di avviso da YPAO

Se compare un messaggio di avviso, risolvere il problema seguendo la tabella ed eseguire nuovamente la misurazione YPAO.

È possibile applicare comunque i risultati della misurazione, tuttavia si consiglia di risolvere il problema e di eseguire nuovamente la misurazione YPAO per utilizzare l'unità con le impostazioni ottimali dei diffusori.

[Ricerca tag]#Q03 Avviso YPAO

Messaggio di avviso	Rimedio
<p><b>ATTENZIONE 1</b>  <b>È possibile che il cavo del diffusore sia collegato con una polarità inversa (+/-).</b></p>	<p>Utilizzare i tasti cursore per selezionare "Risultato misurazione" e premere ENTER, quindi selezionare "Cablaggio" in "Risultato misurazione". Controllare i collegamenti dei cavi (+/-) del diffusore identificato da "Invertita".</p> <p><b>Se il diffusore è collegato in modo errato:</b>                      Spegnerne l'unità e ricollegare il cavo del diffusore.</p> <p><b>Se il diffusore è collegato in modo giusto:</b>                      A seconda del tipo di diffusori e dell'ambiente, questo messaggio potrebbe comparire anche se i diffusori sono collegati correttamente. In questo caso è possibile ignorare il messaggio.</p>
<p><b>ATTENZIONE 2</b>  <b>Uno dei diffusori è posizionato a più di 24 m dalla posizione di ascolto.</b></p>	<p>Utilizzare i tasti cursore per selezionare "Risultato misurazione" e premere ENTER, quindi selezionare "Distanza" in "Risultato misurazione". Controllare il diffusore identificato da "&gt;24,00m (&gt;80,0ft)". Chiudere la misurazione YPAO, spegnere l'unità e posizionare il diffusore interessato a non più di 24 m di distanza dalla posizione di ascolto.</p>
<p><b>ATTENZIONE 3</b>  <b>Esistono differenze di volume notevoli tra i diffusori.</b></p>	<p>Controllare l'ambiente e i collegamenti dei cavi (+/-) di ogni diffusore, oltre al volume del subwoofer. In caso di problemi, chiudere la misurazione YPAO, spegnere l'unità, quindi ricollegare il cavo del diffusore o correggere le posizioni dei diffusori. Si consiglia di utilizzare gli stessi diffusori o tipi di diffusori con specifiche tecniche molto simili.</p>

### NOTA

Sistemare il collegamento del cavo o la posizione del diffusore dopo aver spento l'unità.

# ASCOLTO DEL SUONO

## Ascolto degli effetti di campo sonoro

### Selezione della modalità sonora preferita

L'unità è dotata di vari programmi sonori e decodificatori surround. È possibile ascoltare le sorgenti di riproduzione nella modalità sonora preferita, ad esempio l'effetto di campo sonoro o la riproduzione stereo.

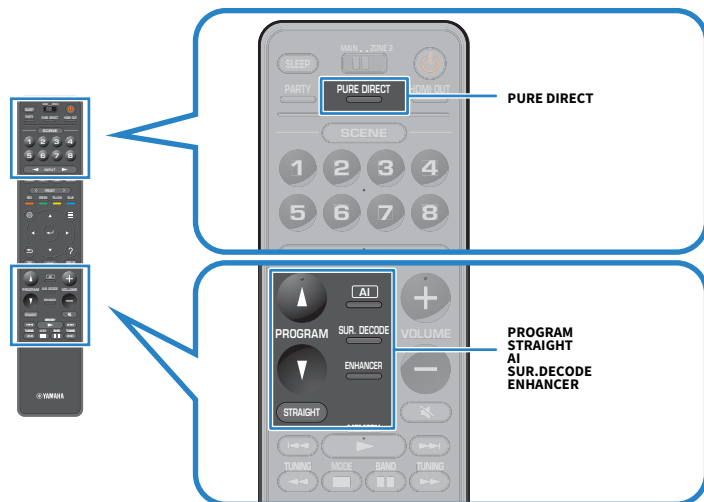

#### NOTA

La modalità sonora può essere applicata indipendentemente a ogni sorgente di ingresso.

#### Link associati

- “Riproduzione con effetti surround ottimizzati per la scena (SURROUND:AI)” (pag. 110)
- “Ascolto degli effetti di campo sonoro ottimizzati per il tipo di contenuti” (pag. 112)
- “Ascolto dell'audio multicanale senza effetti di campo sonoro (decodificatore surround)” (pag. 119)

## Riproduzione con effetti surround ottimizzati per la scena (SURROUND:AI)

---

Con SURROUND:AI, l'AI incorporata nel DSP crea l'effetto surround ottimale per la scena o il contenuto.

Le scene vengono analizzate istantaneamente con l'attenzione rivolta a elementi sonori quali "dialoghi", "musica di sottofondo", "suoni ambientali" ed "effetti sonori", nonché ottimizzate in tempo reale per creare un avvincente senso di realismo.

Ad ogni pressione del tasto AI; si attiva o disattiva SURROUND:AI.

### NOTA

- Quando è attivo Pure Direct, SURROUND:AI non è disponibile.
- Quando è attivo SURROUND:AI, le seguenti funzioni non sono disponibili.
  - Modalità di decodifica diretta
  - CINEMA DSP HD<sup>3</sup>
  - Decodificatori surround

### Link associati

"Ascolto di una riproduzione di qualità superiore (Pure Direct)" (pag. 120)

## Ascolto di campi sonori tridimensionali

---

L'unità è dotata di una serie di programmi sonori che utilizzano la tecnologia DSP originale di Yamaha (CINEMA DSP HD<sup>3</sup>). Consente di creare facilmente campi sonori identici a quelli dei cinema e delle sale da concerto nella propria stanza e di apprezzare i campi sonori tridimensionali.

### NOTA

- È possibile regolare il livello dell'effetto del programma sonoro (aumentare o ridurre l'effetto di campo sonoro) in "Livello DSP" nel menu "Configurazione".
- La modalità sonora può essere applicata indipendentemente a ogni sorgente di ingresso.
- L'unità crea Virtual Presence Speaker (VPS) anteriore usando i diffusori anteriori, centrali e surround per produrre campi sonori tridimensionali anche se non sono collegati diffusori di presenza anteriori.
- Se si attiva una sorgente multicanale (almeno 6.1 canali) quando non sono collegati diffusori surround posteriori, per aggiungere un senso di profondità al campo sonoro posteriore l'unità crea Virtual Surround Back Speaker (VSBS) utilizzando i diffusori surround.
- L'unità crea l'elaborazione virtuale (virtualizzazione Dolby dei diffusori) ottimizzata per la riproduzione di contenuti Dolby e multicanale quando è selezionato il decodificatore Dolby Surround.
- Per rendere disponibile questa funzionalità per l'audio DSD, è necessario aggiornare il firmware.

### Link associati

- "Regolazione del livello dell'effetto di campo sonoro" (pag. 221)
- "Impostazione di Virtual Presence Speaker (VPS)" (pag. 233)
- "Impostazione di Virtual Surround Back Speaker (VSBS)" (pag. 234)
- "Impostazione della virtualizzazione Dolby dei diffusori" (pag. 235)

## Ascolto degli effetti di campo sonoro ottimizzati per il tipo di contenuti

L'unità è dotata di vari programmi sonori. È possibile riprodurre le sorgenti con la modalità audio preferita. È possibile selezionare un programma sonoro premendo PROGRAM.

- Per visualizzare contenuti video, consigliamo un programma sonoro della categoria "MOVIE" visualizzato sulla TV (messaggi brevi) e sul display anteriore.
- Per ascoltare contenuti musicali, consigliamo un programma sonoro della categoria "MUSIC" visualizzato sulla TV (messaggi brevi) e sul display anteriore.

### MUSIC

<b>Hall in Munich</b>	Questo programma simula una sala da concerto di Monaco con circa 2,500 posti dotata di eleganti pannelli in legno per gli arredi interni. Diffonde un riverbero delicato e ricco, che crea un'atmosfera rilassante. La posizione virtuale dell'ascoltatore è vicino al centro, sulla sinistra della sala.
<b>Hall in Vienna</b>	Questo programma simula una sala da concerto di medie dimensioni a forma di scatola da scarpe, conformemente alla tradizione viennese, con 1,700 posti. I pilastri e le decorazioni producono un riverbero estremamente complesso che circonda il pubblico creando un suono pieno e ricco.
<b>Hall in Amsterdam</b>	La grande sala a forma di scatola di scarpe ospita circa 2200 posti intorno al palcoscenico circolare. I riflessi sono ricchi e piacevoli e il suono viaggia liberamente.
<b>Church in Freiburg</b>	Situata nel sud della Germania, questa grande chiesa in pietra ha un campanile a punta di 120 metri d'altezza. La forma lunga e stretta e l'alto soffitto consentono un tempo di riverberazione allungato e un tempo di riflesso iniziale limitato. Pertanto, è la ricca riverberazione a riprodurre l'atmosfera della chiesa piuttosto che il suono stesso.
<b>Church in Royaumont</b>	Questo programma prevede il campo sonoro creato dal refettorio (sala da pranzo) di uno stupendo monastero gotico situato a Royaumont, alla periferia di Parigi.
<b>Chamber</b>	Questo programma crea uno spazio relativamente ampio con un soffitto alto, come quello di una sala da ricevimento di un palazzo. Offre un piacevole riverbero adatto a musica cortese o da camera.
<b>Village Vanguard</b>	Questo jazz club si trova sulla 7th Avenue a New York. È un piccolo locale con un soffitto basso, pertanto i suoni riverberati convergono verso il palco centrale.
<b>Warehouse Loft</b>	Il magazzino richiama alcuni loft di Soho. Il suono rimbalza sulle pareti indubbiamente con molta energia.
<b>Cellar Club</b>	Questo programma simula una sala da concerto più intima, con soffitto basso e un'atmosfera domestica. Un campo sonoro realistico e vivo offre un suono potente, che dà all'ascoltatore la sensazione di essere seduto in prima fila davanti a un piccolo palco.
<b>The Roxy Theatre</b>	Questo programma ricrea l'audio di un locale di musica rock di Los Angeles con 460 posti. La posizione virtuale dell'ascoltatore è vicino al centro, sulla sinistra della sala.
<b>The Bottom Line</b>	Questo programma ricrea l'atmosfera di un posto in prima fila al The Bottom Line, che è stato un famoso jazz club di New York. Ci sono circa 300 posti a sinistra e destra in un campo sonoro che offre un suono vivido e realistico.

### MOVIE

<b>Sports</b>	Questo programma consente agli ascoltatori di usufruire della vivacità dei programmi sportivi e di varietà. Nelle trasmissioni sportive, le voci dei commentatori si sentono con chiarezza al centro, mentre l'atmosfera dello stadio viene restituita realisticamente mediante l'emissione periferica dell'audio dei tifosi in uno spazio adeguato.
---------------	--



<b>Action Game</b>	Questo programma è stato ottimizzato per i giochi di azione, ad esempio le corse automobilistiche e i giochi di combattimento. Grazie alla realtà e all'enfasi dei vari effetti al giocatore sembrerà di trovarsi al centro dell'azione, consentendo una maggiore concentrazione. Utilizzare questo programma insieme alla modalità Compressed Music Enhancer per ottenere un campo sonoro più potente e dinamico.
<b>Roleplaying Game</b>	Questo programma è stato ottimizzato per giochi di ruolo e di avventura. Questo programma aggiunge profondità al campo sonoro per una riproduzione naturale e realistica della musica di sottofondo, per effetti speciali e dialogo da un'ampia varietà di scene. Utilizzare questo programma insieme alla modalità Compressed Music Enhancer per ottenere un campo sonoro più chiaro e spaziale.
<b>Music Video</b>	Questo programma consente di riprodurre i filmati dei concerti pop, rock e jazz come se si fosse presenti all'evento. L'ascoltatore può immergersi nella calda atmosfera del concerto grazie alla vivacità degli interpreti e degli assolo sulla scena, a un campo sonoro di presenza che accentua il ritmo degli strumenti ritmici e a un campo sonoro surround che riproduce la spazialità di una grande sala concerti.
<b>Recital/Opera</b>	Questo programma controlla la quantità di riverberazioni a un livello ottimale ed enfatizza la profondità e la chiarezza della voce umana per offrire le riverberazioni di una fossa orchestrale di fronte all'ascoltatore e contemporaneamente fornire la posizione acustica e la sensazione di essere presenti sul palcoscenico. Il campo sonoro surround è relativamente modesto ma i dati per gli effetti da sala concerto vengono usati per rappresentare la bellezza innata della musica. L'ascoltatore non si sentirà affaticato anche dopo molte ore di intrattenimento operistico.
<b>Standard</b>	Questo programma crea un campo sonoro che enfatizza la sensazione surround senza disturbare la collocazione spaziale originale dell'audio multicanale. È stato progettato sul concetto di cinema ideale, in cui il pubblico è circondato da bellissimi riverberi da destra, sinistra e dal retro.
<b>Spectacle</b>	Questo programma riproduce le dimensioni e la spettacolarità delle produzioni cinematografiche più prestigiose. Offre uno spazio sonoro di grandi dimensioni che compete con gli schermi da Cinemascope ed è dotato di un'eccellente gamma dinamica, che consente di garantire tutti i tipi di suoni, dai più delicati ai più ampi e potenti.
<b>Sci-Fi</b>	Questo programma riproduce nei dettagli le complesse trame sonore dei moderni film Sci-Fi e dei film in cui viene fatto uso di effetti speciali. È possibile apprezzare una vasta gamma di spazi virtuali cinematografici riprodotti con una separazione netta fra dialoghi, effetti sonori e musica di sottofondo.
<b>Adventure</b>	Questo programma è ideale per riprodurre con precisione il sonoro dei film di azione e di avventura. Il campo sonoro limita il riverbero, ma enfatizza la riproduzione della sensazione di espansività su entrambi i lati, ovvero di uno spazio che si espande vigorosamente a sinistra e a destra. La profondità limitata crea uno spazio chiaro e potente, garantendo al contempo l'articolazione dei suoni e la separazione fra i canali.
<b>Drama</b>	Questo programma dispone di un riverbero costante adatto ad una vasta gamma di generi di film, dai drammi ai musical e le commedie. Il riverbero è modesto, ma sufficientemente stereofonico. Gli effetti sonori e la musica di sottofondo vengono riprodotti con un eco moderato che non ha effetti negativi sull'articolazione dei dialoghi. L'ascolto per lunghi periodi di tempo non procura alcuna stanchezza.
<b>Mono Movie</b>	Questo programma riproduce le sorgenti video mono, come i film classici, con tutta l'atmosfera di un buon cinema dei bei tempi. Il programma crea uno spazio confortevole con una certa profondità mediante l'aggiunta dell'ampiezza e del riverbero appropriato all'audio originale.
<b>Enhanced</b>	Questo programma crea un campo sonoro che enfatizza la transizione sonora dinamica dell'audio di un oggetto tridimensionale. Il suo design si ispira a quello di un cinema con diffusori multipli sopraelevati, in cui il pubblico viene sopraffatto da effetti sonori naturali e potenti.

## STEREO

<b>2ch Stereo</b>	Utilizzare questo programma per convogliare sorgenti multicanale su 2 canali. I segnali multicanale di ingresso vengono convogliati su 2 canali e riprodotti dai diffusori anteriori (questo programma non utilizza CINEMA DSP).
<b>All-Channel Stereo</b>	Usare questo programma per irradiare il suono da tutti i diffusori. Quando si riproducono sorgenti multicanale, l'unità convoglia la sorgente su 2 canali e irradia il suono risultante da tutti i diffusori. Questo programma permette di ottenere un campo sonoro più ampio, ideale per la musica di sottofondo alle feste.

## UNPROCESSED

<b>SURROUND DECODE</b>	Il decodificatore surround consente di ascoltare l'audio multicanale da sorgenti a 2 canali senza effetti di campo sonoro.
------------------------	--

## NOTA

Quando è abilitato SURROUND:AI, non è possibile selezionare alcun programma sonoro.

## Link associati

“Regolazione del livello dell'effetto di campo sonoro” (pag. 221)

## **Utilizzo degli effetti di campo sonoro senza i diffusori surround (Virtual CINEMA DSP)**

---

Se si seleziona uno dei programmi sonori quando non è collegato alcun diffusore surround, l'unità crea automaticamente il campo sonoro surround utilizzando i diffusori anteriori. È possibile ascoltare gli effetti di campo sonoro senza i diffusori surround.

### **NOTA**

Virtual CINEMA DSP non funziona in "2ch Stereo" e "All-Channel Stereo". Selezionare un programma sonoro diverso.

### **Link associati**

"Ascolto degli effetti di campo sonoro ottimizzati per il tipo di contenuti" (pag. 112)

## **Ascolto del suono surround con 5 diffusori sistemati di fronte (Virtual CINEMA FRONT)**

---

Quando i diffusori surround sono posizionati anteriormente e “Layout” in “Surround” nel menu “Configurazione” è impostato su “Fronte”, l’unità crea diffusori surround virtuali sul lato posteriore. È possibile ascoltare un suono surround multicanale solo con i diffusori posizionati anteriormente.

### **Link associati**

- “Impostazione del layout dei diffusori surround” (pag. 205)
- “Virtual CINEMA FRONT” (pag. 55)

## **Ascolto dell'audio surround con le cuffie (SILENT CINEMA)**

---

È possibile ascoltare con le cuffie stereo l'effetto surround o di campo sonoro, quale un sistema di diffusori multicanale, collegando le cuffie alla presa PHONES e selezionando un programma sonoro o un decodificatore surround.

SILENT™  
CINEMA

### **Link associati**

- “Ascolto degli effetti di campo sonoro ottimizzati per il tipo di contenuti” (pag. 112)
- “Ascolto dell'audio multicanale senza effetti di campo sonoro (decodificatore surround)” (pag. 119)

## Ascolto della riproduzione non processata

### Ascolto del suono originale (decodifica diretta)

---

È possibile riprodurre le sorgenti d'ingresso senza effetti di campo sonoro. L'unità genera l'audio stereo dai diffusori anteriori per sorgenti a 2 canali come i CD, e genera suoni multicanale non elaborati per le sorgenti multicanale.

Ad ogni pressione di STRAIGHT, si attiva o disattiva la modalità di decodifica diretta.

#### NOTA

- Quando si utilizzano diffusori surround posteriori, l'unità genera l'audio a 7.1 canali per sorgenti a 5.1 canali.
- Se Virtual CINEMA FRONT è attivato, Virtual CINEMA FRONT funziona quando si riproduce una sorgente multicanale.

#### Link associati

- “Ascolto del suono surround con 5 diffusori sistemati di fronte (Virtual CINEMA FRONT)” (pag. 116)
- “Impostazione del layout dei diffusori surround” (pag. 205)

## Ascolto dell'audio multicanale senza effetti di campo sonoro (decodificatore surround)

L'unità consente la riproduzione multicanale da sorgenti a 2 canali/multicanale senza effetti di campo sonoro. Questa viene usata quando si seleziona "SURROUND DECODE" con i tasti PROGRAM.

Premere SUR. DECODE per selezionare un decodificatore surround. Ad ogni pressione di SUR. DECODE, il decodificatore surround cambia.

<b>Auto</b>	Utilizza il decodificatore selezionato automaticamente dalla sorgente di ingresso. Per le sorgenti DTS viene selezionato il decodificatore DTS Neural:X, per le altre sorgenti il decodificatore Dolby Surround.
<b>Dolby Surround</b>	Decodificatore Dolby Surround. Espande il suono utilizzando un metodo ottimizzato per il layout dei diffusori installati. Verrà creato un vero spazio acustico (incluso lo spazio in alto) specialmente quando si riproduce un audio basato sugli oggetti (come contenuti Dolby Atmos).
<b>Neural:X</b>	Decodificatore DTS Neural:X. Espande il suono utilizzando un metodo ottimizzato per il layout dei diffusori installati. Verrà creato un vero spazio acustico (incluso lo spazio in alto) specialmente quando si riproduce un audio basato sugli oggetti (come contenuti DTS:X).

### NOTA

- Il decodificatore surround selezionato potrebbe non funzionare per alcune sorgenti di ingresso.
- Si consiglia Dolby Surround durante lo streaming di rete di contenuti Dolby.
- Il decodificatore DTS Neural:X. Non funziona per i segnali Dolby (quali Dolby Digital Plus, Dolby TrueHD). Per tali segnali, selezionare "Auto" o "Dolby Surround".
- Il decodificatore Dolby Surround non funziona per i segnali DTS (quali DTS, DTS-HD Master Audio). Per tali segnali, selezionare "Auto" o "Neural:X".
- Il decodificatore DTS Neural:X non funziona per i segnali DTS con frequenza di campionamento superiore a 48 kHz.
- Quando è selezionato il decodificatore Dolby Surround o il decodificatore DTS Neural:X, le seguenti elaborazioni virtuali non sono disponibili.
  - Virtual CINEMA FRONT
  - Virtual CINEMA DSP

### Link associati

- "Utilizzo degli effetti di campo sonoro senza i diffusori surround (Virtual CINEMA DSP)" (pag. 115)
- "Ascolto del suono surround con 5 diffusori sistemati di fronte (Virtual CINEMA FRONT)" (pag. 116)

## **Ascolto di una riproduzione di qualità superiore (Pure Direct)**

---

L'unità consente l'ascolto di una riproduzione ad alta qualità con disturbi ridotti. Varie modalità di elaborazione e alcuni circuiti (come il display anteriore) diversi dalla funzione di riproduzione di base vengono sospesi.

Ad ogni pressione di PURE DIRECT, si attiva o disattiva la modalità di riproduzione diretta. Quando è abilitata la modalità Pure Direct, sul pannello anteriore si accende "PURE DIRECT".

### **NOTA**

Se è abilitata la modalità Pure Direct, le funzioni descritte di seguito non sono disponibili.

- Selezione dei programmi sonori
- Utilizzo della funzione di zona
- Utilizzo dei menu sullo schermo "Configurazione" e "Opzione"
- Visualizzazione delle informazioni sul display anteriore (se non utilizzato)



## Ascolto di suoni tridimensionali

### Ascolto di Dolby Atmos® e DTS:X™

La riproduzione di contenuti Dolby Atmos o DTS:X crea un audio realistico proveniente da ogni direzione, anche dall'alto. Per apprezzare i contenuti in tutta la loro potenza si consiglia un sistema di diffusori con diffusori di presenza anteriori.

#### Informazioni su Dolby Atmos®

- I contenuti Dolby Atmos sono decodificati come Dolby TrueHD o Dolby Digital Plus nelle seguenti situazioni. (il formato Dolby Atmos PCM è sempre decodificato come Dolby Atmos.)
- Non sono utilizzati diffusori surround posteriori né diffusori di presenza anteriori. (Quando è attiva la virtualizzazione Dolby dei diffusori, sono decodificati come Dolby Atmos.)
- Sono in uso le cuffie (riproduzione a 2 canali).

#### Informazioni su DTS:X™

- È possibile regolare il volume del suono dei dialoghi in “Controllo dialoghi DTS” nel menu “Opzione”.
- Quando è selezionato il decodificatore DTS:X, l'elaborazione surround virtuale non funziona.

#### Link associati

- “Sistemi di diffusori consigliati per l'unità (configurazione di base)” (pag. 40)
- “Sistema a 5.1.2 canali” (pag. 42)
- “Impostazione della virtualizzazione Dolby dei diffusori” (pag. 235)
- “Ascolto del suono surround con 5 diffusori sistemati di fronte (Virtual CINEMA FRONT)” (pag. 116)
- “Utilizzo degli effetti di campo sonoro senza i diffusori surround (Virtual CINEMA DSP)” (pag. 115)
- “Regolazione del volume dell'audio dei dialoghi durante la riproduzione del DTS:X™” (pag. 176)

## Ascolto dei suoni preferiti

### Ascolto di un suono più potente della sorgente audio (Compressed Music Enhancer)

---

È possibile ascoltare un suono dinamico aggiungendo profondità e ampiezza al suono. Questa funzione può essere utilizzata insieme a qualsiasi altra modalità sonora.

Per i formati compressi digitalmente, è possibile riprodurre un suono arricchito vicino al suono originale prima che fosse compresso.

Ad ogni pressione di ENHANCER, si attiva o disattiva la modalità Compressed Music Enhancer.

#### NOTA

- Compressed Music Enhancer non funziona con le sorgenti audio seguenti.
  - Segnali la cui frequenza di campionamento è superiore a 48 kHz
  - Audio DSD
- È possibile utilizzare anche “Enhancer” nel menu “Opzione” per attivare Compressed Music Enhancer.
- Compressed Music Enhancer migliora la qualità dell’audio digitale non compresso (come PCM) e dell’audio digitale compresso senza perdite (come FLAC) quando “Mod. Hi-Res” nel menu “Opzione” è impostato su “Acceso”.

#### Link associati

- “Impostazione di Compressed Music Enhancer” (pag. 179)
- “Impostazione della modalità ad alta risoluzione” (pag. 180)

## **Miglioramento della gamma delle basse frequenze dal subwoofer**

---

È possibile migliorare la gamma delle basse frequenze dal subwoofer evitando interferenze con i diffusori anteriori nelle gamme delle frequenze medie e basse.

Impostare “Regolazione SWFR” nel menu “Opzione”.

### **Link associati**

“Regolazione del volume del subwoofer” (pag. 182)

## **Ascolto di un suono potente a volume basso**

---

È possibile correggere automaticamente i livelli delle alte e basse frequenze, difficili da sentire a volume basso, in base ai risultati della misurazione YPAO e della sensazione uditiva.

Impostare “Volume YPAO” nel menu “Opzione”.

### **NOTA**

- “Volume YPAO” è disponibile dopo la misurazione YPAO.
- “Volume YPAO” viene automaticamente attivato dopo la misurazione YPAO.

### **Link associati**

“Regolazione dei livelli delle alte e basse frequenze su base automatica in funzione del volume” (pag. 173)

## **Facilitazione dell'ascolto del suono dei dialoghi**

---

È possibile regolare il volume del suono dei dialoghi per facilitarne l'ascolto.

Impostare “Livello dialogo” nel menu “Opzione”.

### **Link associati**

“Regolazione del volume dell'audio dei dialoghi” (pag. 175)

## **Ascolto di suoni bassi con diffusori di piccole dimensioni (Extra Bass)**

---

È possibile ascoltare suoni bassi sufficienti, indipendentemente dalle dimensioni dei diffusori anteriori e della presenza o meno di un subwoofer.

Impostare “Bassi extra” nel menu “Opzione”.

### **Link associati**

“Impostazione per l'utilizzo dei bassi extra” (pag. 183)

## Ascolto di un suono migliore

---

### Ascolto di servizi di streaming musicale

#### ● È possibile ascoltare un suono migliore nei servizi di streaming musicale.

Attivare Compressed Music Enhancer impostandolo su “On”. Per ulteriori informazioni, vedere quanto segue.

- “Ascolto di un suono più potente della sorgente audio (Compressed Music Enhancer)” (pag. 122)

### Ascolto di suono a basso volume di notte

#### ● Il suono a basso volume è difficile da sentire.

Impostare “Adaptive DRC” su “Acceso”. Per ulteriori informazioni, vedere quanto segue.

- “Regolazione della gamma dinamica in modo automatico” (pag. 174)

### Ascolto del suono delle voci

#### ● Il suono dei dialoghi è difficile da sentire.

Regolare “Livello dialogo”. Per ulteriori informazioni, vedere quanto segue.

- “Regolazione del volume dell'audio dei dialoghi” (pag. 175)

#### ● Le voci si potrebbero non sentire bene.

Attivare Compressed Music Enhancer impostandolo su “On”. Per ulteriori informazioni, vedere quanto segue.

- “Ascolto di un suono più potente della sorgente audio (Compressed Music Enhancer)” (pag. 122)

Se le voci ancora non si sentono bene, regolare l'altezza percepita dei suoni dei dialoghi su una posizione più alta. Per ulteriori informazioni, vedere quanto segue.

- “Regolazione dell'altezza percepita dell'audio dei dialoghi” (pag. 177)

### Ascolto di suono surround senza diffusori nel lato posteriore della stanza

#### ● Nel sistema a 5.1 canali, i diffusori non possono essere posizionati nel lato posteriore della stanza.

Utilizzando “Virtual CINEMA FRONT”, l'unità crea diffusori surround virtuali sul lato posteriore. Per ulteriori informazioni, vedere quanto segue.

- “Ascolto del suono surround con 5 diffusori sistemati di fronte (Virtual CINEMA FRONT)” (pag. 116)

#### ● Il sistema di diffusori è a 3.1 canali o meno.

Virtual CINEMA DSP crea automaticamente il campo sonoro surround utilizzando i diffusori anteriori. Per ulteriori informazioni, vedere quanto segue.

- “Utilizzo degli effetti di campo sonoro senza i diffusori surround (Virtual CINEMA DSP)” (pag. 115)

#### ● È possibile ascoltare il suono con le cuffie.

SILENT CINEMA crea l'effetto surround o di campo sonoro, come quello di un sistema di diffusori multicanale, utilizzando cuffie stereo. Per ulteriori informazioni, vedere quanto segue.

- “Ascolto dell'audio surround con le cuffie (SILENT CINEMA)” (pag. 117)

# RIPRODUZIONE

## Procedura di base per la riproduzione

### Procedura di base per la riproduzione video e musicale

La procedura di base per la riproduzione video e musicale si svolge come segue.

- 1 Accendere i dispositivi esterni.**
- 2 Utilizzare i tasti di selezione ingresso per selezionare una sorgente di ingresso.**

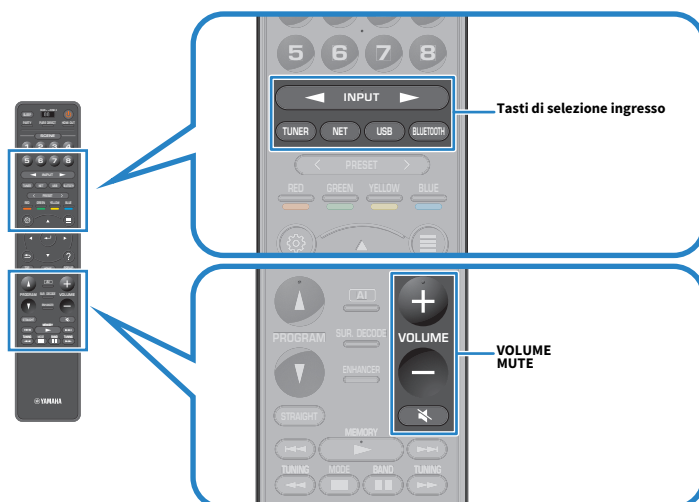

- 3 Avviare la riproduzione sul dispositivo esterno oppure selezionare una stazione radio.**
- 4 Per regolare il volume, premere VOLUME.**

#### NOTA

- Per disattivare l'uscita audio, premere MUTE. Per attivarla, premere nuovamente MUTE.
- Fare riferimento al manuale di istruzioni fornito con il dispositivo esterno.



## Selezione di una presa di uscita HDMI

È possibile selezionare le prese HDMI OUT per l'uscita video/audio. Ad ogni pressione di HDMI OUT, cambia la presa HDMI OUT utilizzata per l'uscita del segnale.



<b>HDMI OUT</b> <input type="checkbox"/> <input type="checkbox"/>	Trasmette lo stesso segnale sia dalla presa HDMI OUT 1 sia dalla presa HDMI OUT 2.
<b>HDMI OUT</b> <input type="checkbox"/> <input checked="" type="checkbox"/>	Trasmette i segnali dalla presa HDMI OUT 1.
<b>HDMI OUT</b> <input checked="" type="checkbox"/> <input type="checkbox"/>	Trasmette i segnali dalla presa HDMI OUT 2.
<b>HDMI OUT</b> <input checked="" type="checkbox"/> <input checked="" type="checkbox"/>	Non trasmette i segnali dalle prese HDMI OUT 1 o HDMI OUT 2.

### NOTA

- È possibile anche scegliere una presa di uscita HDMI selezionando una scena.
- Quando si seleziona “HDMI OUT  ”, l'unità trasmette segnali video con la risoluzione massima supportata da entrambe le TV (o i proiettori) collegati all'unità. (Ad esempio, se si è collegata una TV a 1080p alla presa HDMI OUT 1 e una TV a 720p alla presa HDMI OUT 2, l'unità trasmette segnali video a 720p).

### Link associati

“Selezione della sorgente di ingresso e delle impostazioni preferite con un solo tocco (SCENE)” (pag. 153)

## Nomi voci e funzioni della schermata di riproduzione

Quando ha inizio la riproduzione, sulla TV appare la schermata di riproduzione.

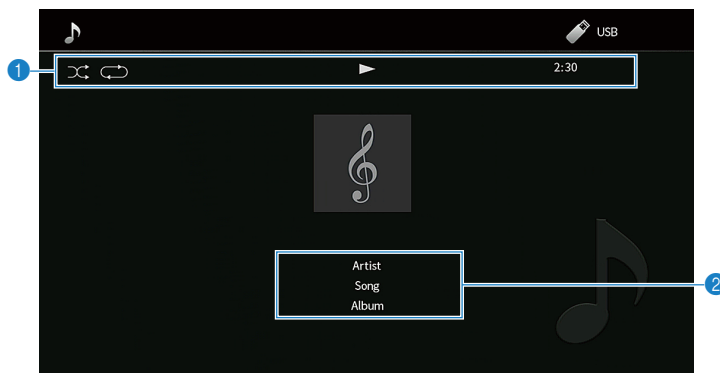

### 1 Indicatori di stato

Visualizzano le impostazioni correnti per la riproduzione ripetuta o shuffle e lo stato della riproduzione (ad esempio in esecuzione/in pausa).

### 2 Informazioni sulla riproduzione

Visualizzano il nome dell'artista, il nome dell'album, il titolo del brano il numero del brano, il nome della stazione e il tempo trascorso.

## NOTA

- Le voci visualizzate cambiano in base al contenuto della riproduzione.
- Utilizzando i tasti operativi per dispositivi esterni sul telecomando, è possibile eseguire operazioni di riproduzione. Tenere presente che le operazioni di riproduzione potrebbero non funzionare per alcune sorgenti d'ingresso o per alcuni dispositivi esterni.
- Quando "SERVER", "NET RADIO" o "USB" è selezionato come sorgente di ingresso, premere RETURN sul telecomando per visualizzare la schermata di navigazione.
- Quando "Uscita video" nel menu "Opzione" non è impostato su "Spento", la TV visualizza l'ingresso video ricevuto attraverso la corrispondente presa di ingresso video. È possibile visualizzare la schermata di riproduzione sulla TV premendo un tasto cursore, e anche chiuderla premendo il tasto cursore sinistro. La schermata di riproduzione viene chiusa automaticamente in assenza di operazioni per un minuto.

## Link associati

"Selezione di una sorgente video da visualizzare con la sorgente audio selezionata" (pag. 185)

## Nomi voci e funzioni della schermata di navigazione

Quando è selezionata la seguente sorgente di ingresso, la TV visualizza la schermata di navigazione.

- SERVER
- NET RADIO
- USB

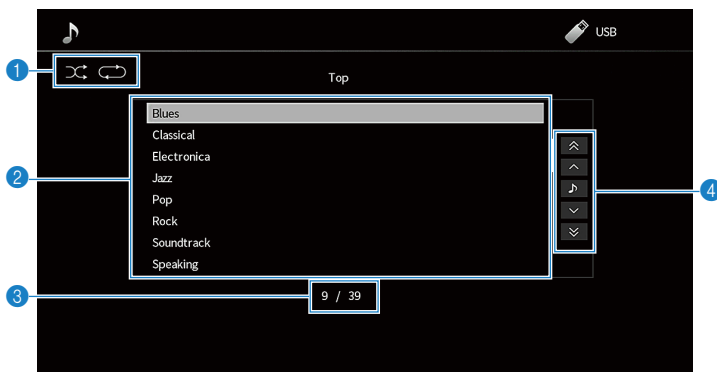

### 1 Indicatori di stato

Mostrano le attuali impostazioni di shuffle/riproduzione ripetuta.





### 2 Elenco contenuti

Consente di visualizzare l'elenco dei contenuti. Selezionare una voce e premere ENTER per confermare la selezione.

### 3 Numero di voci/voci totali

### 4 Menu operativo

Selezionare una voce e premere ENTER per confermare la selezione.

Icona	Funzione
	Sposta di 10 pagine nell'elenco.
	
	Sposta di una pagina nell'elenco.
	
	Passa alla schermata di riproduzione.

## NOTA

- Le voci visualizzate variano a seconda della sorgente di ingresso.
- Quando "Uscita video" nel menu "Opzione" non è impostato su "Spento", la TV visualizza l'ingresso video ricevuto attraverso la corrispondente presa di ingresso video. È possibile visualizzare la schermata di navigazione sulla TV premendo un tasto cursore, e anche chiuderla premendo il tasto cursore sinistro. La schermata di navigazione viene chiusa automaticamente in assenza di operazioni per un minuto.
- I contenuti musicali forniti dai servizi di streaming possono essere controllati usando MusicCast CONTROLLER sul proprio dispositivo mobile.

## Link associati

"Selezione di una sorgente video da visualizzare con la sorgente audio selezionata" (pag. 185)

## Riproduzione dell'audio della TV

### Riproduzione dell'audio della TV con eARC/ARC

---

Collegare all'unità una TV che supporti eARC/ARC con un cavo HDMI per riprodurre l'audio della TV dall'unità.

Quando si seleziona un programma della TV con il telecomando della TV, la sorgente di ingresso dell'unità passa automaticamente a "TV" e l'audio della TV viene riprodotto dall'unità.

#### NOTA

- Quando si utilizza eARC, è possibile impostare la funzione di controllo HDMI su "Spento". La sorgente di ingresso dell'unità tuttavia non passa automaticamente a "TV" quando si seleziona un programma della TV con il telecomando della TV. Per riprodurre l'audio della TV, è necessario cambiare manualmente la sorgente di ingresso a "TV".
- Quando si utilizza ARC, impostare la funzione di controllo HDMI e la funzione ARC su "Acceso".
- Potrebbe essere necessario effettuare impostazioni della TV. Fare riferimento al manuale di istruzioni della TV.
- Se la TV non supporta eARC/ARC o l'audio viene interrotto durante l'uso di eARC/ARC, utilizzare un cavo ottico digitale per trasmettere l'audio della TV all'unità.

#### Link associati

- "Collegamento HDMI con una TV" (pag. 69)
- "Impostazione dell'utilizzo del controllo HDMI" (pag. 243)
- "Impostazione dell'utilizzo di ARC" (pag. 244)
- "Riproduzione dell'audio della TV con un cavo ottico digitale" (pag. 133)

## **Riproduzione dell'audio della TV con un cavo ottico digitale**

---

Nel seguente caso, usare un cavo ottico digitale per trasmettere all'unità l'audio della TV.

- La TV non supporta eARC/ARC.
- Non si desidera usare eARC/ARC.

### **1 Impostare “ARC” nel menu “Configurazione” su “Spento”.**

### **2 Selezionare un contenuto video (un programma della TV) con il telecomando della TV.**

La sorgente d'ingresso dell'unità passa automaticamente a “TV” e l'audio della TV viene riprodotto dall'unità.

#### **NOTA**

- Quando si riproduce l'audio della TV con un cavo ottico digitale collegato a una presa OPTICAL diversa da AUDIO 1, impostare “Ingresso audio TV” nel menu “Configurazione”.
- Quando si riproduce l'audio della TV con un diverso da un cavo ottico digitale, impostare “Ingresso audio TV” nel menu “Configurazione”.
- Quando si imposta il controllo HDMI su “Spento”, cambiare manualmente la sorgente di ingresso a “TV”, e quindi selezionare un contenuto video (un programma della TV) con il telecomando della TV.

#### **Link associati**

- “Collegamento HDMI con una TV” (pag. 69)
- “Impostazione dell'utilizzo di ARC” (pag. 244)
- “Impostazione della presa di ingresso audio utilizzata l'audio della TV” (pag. 280)

## Ascolto della radio

### Preparazione per l'ascolto della radio

---

#### Impostazione dei passi per la frequenza

##### Modello per

Asia, Taiwan, Brasile, Centro e Sud America e modelli generici

Impostare i passi della frequenza per la sintonizzazione della radio dell'unità in base al proprio paese o regione.

L'impostazione di fabbrica dei passi di frequenza è 50 kHz per FM e 9 kHz per AM. A seconda del Paese o della regione, impostare i passi di frequenza su 100 kHz per FM e su 10 kHz per AM.

- 1 Premere SETUP.**
- 2 Selezionare "System".**
- 3 Selezionare "Sintonizzatore".**
- 4 Selezionare "FM100/AM10".**
- 5 Premere SETUP.**

Con questa operazione le impostazioni possono considerarsi terminate.

##### NOTA

Se si cambiano i passi di frequenza per la sintonizzazione della radio, vengono ripristinate le impostazioni predefinite delle preselezioni (stazioni radio registrate) e della frequenza.

## Preparazione della sintonizzazione DAB

### Modello per

Regno Unito, Europa, Russia e Australia

Prima dell'ascolto della radio DAB (Digital Audio Broadcasting), eseguire una scansione iniziale per registrare automaticamente le stazioni radio DAB.

### 1 Selezionare “TUNER” come sorgente di ingresso.

### 2 Premere BAND per selezionare la banda DAB.

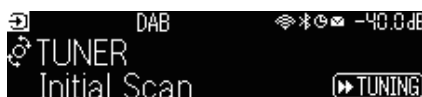

### 3 Premere [▶▶ TUNING] per avviare la scansione iniziale.

Al termine della scansione iniziale, l'unità si sintonizza automaticamente sulla prima stazione radio DAB in ordine di frequenza.

### NOTA

- DAB utilizza i segnali digitali per ottenere un audio più chiaro e una ricezione più stabile rispetto ai segnali analogici. L'unità è in grado di ricevere anche il servizio DAB+ (una versione aggiornata del DAB) che consente di ricevere più stazioni utilizzando il codec audio MPEG-4 HE-AAC v2, che dispone di un metodo di trasmissione più efficiente.
- Verificare la copertura del servizio DAB nella propria area poiché non tutte le aree sono al momento coperte. Per un elenco degli stati e delle frequenze DAB a livello locale e mondiale, visitare il sito WorldDMB all'indirizzo <http://www.worlddab.org/>.
- Se la scansione iniziale non individua alcuna stazione radio DAB, il display anteriore torna a visualizzare il menu della scansione iniziale. Premere [▶▶ TUNING] per avviare nuovamente la scansione iniziale.
- È possibile controllare la potenza di ricezione di ciascuna etichetta di canale DAB. Premere due volte MODE per visualizzare il menu Tune AID. Selezionare l'etichetta di canale DAB desiderata. La potenza di ricezione di ciascuna etichetta di canale DAB è indicata da 0 (nessuna) a 100 (massima).
- Per eseguire nuovamente la scansione iniziale dopo aver memorizzato alcune stazioni radio DAB, premere MODE. Se si esegue di nuovo una scansione iniziale, le stazioni radio DAB attualmente registrate con i numeri di preselezione verranno cancellate.

### ■ Informazioni sulla frequenza DAB

L'unità supporta solo la Banda III (da 174 a 240 MHz).

Frequency	Etichetta canale
174,928 MHz	5A
176,640 MHz	5B
178,352 MHz	5C
180,064 MHz	5D
181,936 MHz	6A
183,648 MHz	6B
185,360 MHz	6C
187,072 MHz	6D
188,928 MHz	7A
190,640 MHz	7B
192,352 MHz	7C

<b>Frequency</b>	<b>Etichetta canale</b>
194,064 MHz	7D
195,936 MHz	8A
197,648 MHz	8B
199,360 MHz	8C
201,072 MHz	8D
202,928 MHz	9A
204,640 MHz	9B
206,352 MHz	9C
208,064 MHz	9D
209,936 MHz	10A
211,648 MHz	10B
213,360 MHz	10C
215,072 MHz	10D
216,928 MHz	11A
218,640 MHz	11B
220,352 MHz	11C
222,064 MHz	11D
223,936 MHz	12A
225,648 MHz	12B
227,360 MHz	12C
229,072 MHz	12D
230,784 MHz	13A
232,496 MHz	13B
234,208 MHz	13C
235,776 MHz	13D
237,488 MHz	13E
239,200 MHz	13F



## Ascolto della radio

---

È possibile sintonizzarsi su una stazione radio utilizzando il sintonizzatore integrato dell'unità.

### 1 Selezionare “TUNER” come sorgente di ingresso.

“TUNER” viene selezionato come sorgente d'ingresso e sul display anteriore viene visualizzata la frequenza selezionata al momento.



“TUNED” si accende sul display anteriore quando l'unità riceve il segnale di una stazione radio. Inoltre, “STEREO” si accende quando l'unità riceve un segnale radio stereo.

### 2 Premere BAND per selezionare la banda seguente.

- FM/AM (tranne i modelli per Regno Unito, Europa, Russia e Australia)
- DAB/FM (modelli per Regno Unito, Europa, Russia e Australia)

### 3 Selezionare una stazione radio.

- Premere ripetutamente TUNING per selezionare una frequenza per la ricezione. Tenere premuto TUNING per circa un secondo per avviare la ricerca automatica delle stazioni.
- Premere PRESET per selezionare una stazione radio registrata.

#### NOTA

- Per passare tra stereo e mono per la ricezione della radio FM, premere MODE. Se la ricezione del segnale della stazione radio FM non è stabile, conviene attivare la modalità mono per migliorarla. Anche se si passa a stereo, “STEREO” non si accende nel display anteriore se l'unità non riceve un segnale radio stereo.
- È possibile guardare i segnali video dai dispositivi esterni mentre si ascolta la radio.
- È possibile controllare la potenza di ricezione di ciascuna etichetta di canale DAB.

#### Link associati

- “Registrazione manuale di una stazione radio” (pag. 140)
- “Selezione di una sorgente video da visualizzare con la sorgente audio selezionata” (pag. 185)

## Visualizzazione delle informazioni Radio Data System

### Modello per

Regno Unito, Europa e Russia

Radio Data System è un sistema di trasmissione dati usato dalle stazioni in FM. L'unità è in grado di ricevere vari tipi di dati, quali "Servizio programma", "Tipo programma", "Testo radio" e "Ora orologio", quando è sintonizzata su un'emittente Radio Data System.

<b>Ricezione</b>	Frequency
<b>Servizio programma</b>	Nome del Program Service
<b>Tipo programma</b>	Tipo di programma corrente
<b>Testo radio</b>	Informazioni sul programma corrente
<b>Ora orologio</b>	Ora corrente
<b>Programma DSP</b>	Nome della modalità sonora
<b>Decoder audio</b>	Nome del decoder
<b>Canale uscita</b>	Diffusori che emettono il suono
<b>Stato HDMI</b>	Informazioni sulle prese HDMI (connessione ecc.)
<b>Stato zona</b>	Informazioni sulla zona (abilitata o disabilitata)
<b>Stato sistema</b>	Informazioni sul sistema (modalità eco ecc.)

### NOTA

- "----" è visualizzato in "Servizio programma", "Tipo programma", "Testo radio" e "Ora orologio" e la stazione radio non fornisce il servizio Radio Data System.
- Si consiglia di utilizzare "Presel. auto" per sintonizzarsi sulle stazioni Radio Data System.

### Link associati

"Registrazione automatica delle stazioni radio FM (Auto Preset)" (pag. 141)

## Visualizzazione delle informazioni DAB

### Modello per

Regno Unito, Europa, Russia e Australia

L'unità è in grado di ricevere vari tipi di informazioni DAB quando è sintonizzata su una stazione radio DAB.

- 1 Sintonizzarsi sulla stazione radio DAB desiderata.**
- 2 Premere e ruotare SELECT/ENTER sul pannello anteriore per selezionare una delle varie voci del display.**

Le informazioni sono visualizzate sul display anteriore.



<b>Etichetta servizio</b>	Nome della stazione
<b>Etichetta dinamica</b>	Informazioni sulla stazione corrente
<b>Etichetta ensemble</b>	Nome ensemble
<b>Tipo programma</b>	Genere della stazione
<b>Data e ora</b>	Data e ora correnti
<b>Modalità audio</b>	Modalità audio (mono/stereo) e bit rate
<b>Etichetta/Frequenza del canale</b>	Etichetta e frequenza del canale
<b>Qualità segnale</b>	Qualità di ricezione del segnale (da 0 [nessuna] a 100 [migliore])
<b>Programma DSP</b>	Nome della modalità sonora
<b>Decoder audio</b>	Nome del decoder
<b>Canale uscita</b>	Diffusori che emettono il suono
<b>Stato HDMI</b>	Informazioni sulle prese HDMI (connessione ecc.)
<b>Stato zona</b>	Informazioni sulla zona (abilitata o disabilitata)
<b>Stato sistema</b>	Informazioni sul sistema (modalità eco ecc.)

### NOTA

A seconda della stazione radio DAB alcune informazioni potrebbero non essere disponibili.

## Registrazione manuale di una stazione radio

---

Sintonizzarsi su una stazione radio e registrarla in un numero di preselezione.

- 1 Sintonizzarsi sulla stazione radio desiderata.**
- 2 Tenere premuto MEMORY per 3 secondi.**
- 3 Premere PRESET per selezionare il numero di preselezione.**



- 4 Premere MEMORY.**

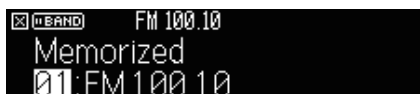

Con questa operazione si conclude il salvataggio in memoria.

### NOTA

- È possibile registrare fino a 40 stazioni radio preselezionate.
- Tenere premuto MEMORY per 5 secondi dopo aver sintonizzato la stazione radio desiderata, in modo da poter registrare nel numero di preselezione successivo vuoto (non utilizzato) dopo il numero registrato più di recente.
- Per annullare la registrazione, premere BAND.
- Se non si compie alcuna operazione per 30 secondi, il display anteriore torna automaticamente alla modalità di selezione dell'ingresso.

### Link associati

- “Ascolto della radio” (pag. 137)
- “Registrazione automatica delle stazioni radio FM (Auto Preset)” (pag. 141)

## Registrazione automatica delle stazioni radio FM (Auto Preset)

---

È possibile registrare automaticamente le stazioni radio FM. Le stazioni radio FM con segnali forti vengono registrate automaticamente nei numeri di preselezione.

- 1 Selezionare la banda FM.**
- 2 Tenere premuto MEMORY per 3 secondi.**



- 3 Premere PRESET per selezionare il numero di preselezione dal quale avviare la registrazione.**
- 4 Premere [▶▶ TUNING].**

Ha avvio il processo Auto Preset, di preselezione automatica.



### NOTA

- È possibile registrare fino a 40 stazioni radio preselezionate.
- Per annullare il processo Auto Preset, premere BAND.
- (Solo modelli per Regno Unito, Europa e Russia)  
Solo le emittenti Radio Data System vengono registrate automaticamente dalla funzione Auto Preset.

### Link associati

- “Ascolto della radio” (pag. 137)
- “Registrazione manuale di una stazione radio” (pag. 140)

## Cancellazione delle stazioni preselezionate

---

Cancella le stazioni radio registrate nei numeri di preselezione.

**1** Selezionare “TUNER” come sorgente di ingresso.

**2** Tenere premuto MEMORY per 3 secondi.

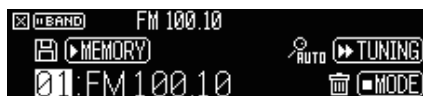

**3** Premere PRESET per selezionare la stazione radio preselezionata da cancellare.

**4** Premere MODE.

La stazione preselezionata viene cancellata.

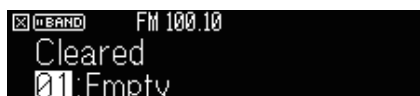

**5** Ripetere il passi 3 e 4 finché non saranno state cancellate tutte le stazioni preselezionate desiderate.

**6** Premere BAND.

Il display anteriore torna alla modalità di selezione dell'ingresso.

## Riproduzione di musica tramite connessione Bluetooth®

### Riproduzione di musica dal dispositivo Bluetooth® sull'unità

Sull'unità è possibile riprodurre i brani musicali presenti su un dispositivo Bluetooth (come uno smartphone).



#### ATTENZIONE

- Quando si utilizzano i controlli del dispositivo Bluetooth per regolare il volume, il volume potrebbe risultare inaspettatamente alto e potrebbe causare problemi di udito o danni ai dispositivi. Se il volume aumenta improvvisamente durante la riproduzione, interrompere immediatamente la riproduzione.

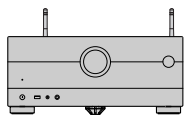

Unità



Dispositivo Bluetooth  
(tipo smartphone)

- 1 Selezionare “Bluetooth” come sorgente di ingresso.**
- 2 Selezionare l'unità (nome dell'unità nella rete) sul dispositivo Bluetooth.**  
Se è richiesta una password, immettere il numero “0000”.
- 3 Sul dispositivo Bluetooth, avviare la riproduzione.**  
Sulla TV compare la schermata di riproduzione.

#### NOTA

- Se l'unità rileva il dispositivo Bluetooth connesso in precedenza, si connette automaticamente ad esso. Per stabilire un'altra connessione Bluetooth, per prima cosa chiudere la connessione attuale Bluetooth.
- È possibile regolare il volume dell'unità dal dispositivo Bluetooth durante la riproduzione.
- Per chiudere la connessione Bluetooth, eseguire una delle operazioni seguenti.
  - Eseguire l'operazione di scollegamento del dispositivo Bluetooth.
  - Selezionare una sorgente d'ingresso diversa da “Bluetooth” sull'unità.
  - Selezionare “Scollega” in “Ricezione audio” nel menu “Configurazione”.
- L'indicatore Bluetooth sul display anteriore si accende quando l'unità è collegata a un dispositivo Bluetooth.

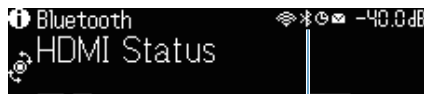

Indicatore

#### Link associati

- “Impostazione dell'utilizzo di Bluetooth®” (pag. 259)
- “Nomini voci e funzioni della schermata di riproduzione” (pag. 130)
- “Termine della connessione tra un dispositivo Bluetooth® e l'unità” (pag. 260)
- “Impostazione dell'utilizzo del controllo del volume tramite Bluetooth” (pag. 262)

## Riproduzione di musica utilizzando diffusori/cuffie Bluetooth®

È possibile ascoltare l'audio riprodotto sull'unità utilizzando diffusori/cuffie Bluetooth.

Assicurarsi di collegare diffusori/cuffie Bluetooth con volume regolabile. Non è possibile regolare il volume dei diffusori/cuffie Bluetooth dall'unità.

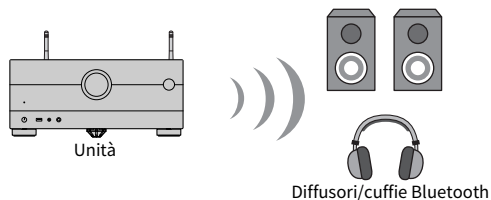

- 1 Selezionare una sorgente di ingresso diversa da “Bluetooth”.**
- 2 Premere SETUP.**
- 3 Impostare “Trasmittitore” in “Bluetooth” nel menu “Configurazione” su “Acceso”.**
- 4 Selezionare i diffusori/cuffie Bluetooth in “Ricerca dispositivo” nel menu “Configurazione”.**

Al termine del processo di connessione, viene visualizzato “completato” e l'audio riprodotto sull'unità sarà riprodotto dai diffusori/cuffie Bluetooth.

### NOTA

- Agire sui diffusori/cuffie Bluetooth per regolarne il volume.
- I suoni saranno trasmessi anche dai diffusori collegati all'unità.
- Non possono essere riprodotti AirPlay e audio DSD.
- Non è possibile utilizzare contemporaneamente la funzione di trasmettitore audio Bluetooth e la funzione di ricevitore audio Bluetooth.
- Se il dispositivo Bluetooth desiderato non è visualizzato nell'elenco, impostare il dispositivo Bluetooth nella modalità di abbinamento e rieseguire l'operazione “Ricerca dispositivo”.
- Per chiudere la connessione Bluetooth, eseguire una delle operazioni seguenti.
  - Eseguire l'operazione di scollegamento dei diffusori/cuffie Bluetooth.
  - Impostare “Trasmittitore” in “Bluetooth” nel menu “Configurazione” su “Spento”.
- L'indicatore Bluetooth sul display anteriore si accende quando l'unità è collegata a un dispositivo Bluetooth.

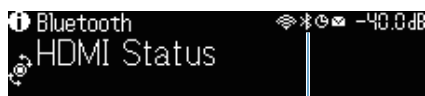

Indicatore



**Link associati**

- “Impostazione dell'utilizzo di Bluetooth®” (pag. 259)
- “Impostazione dell'utilizzo della trasmissione dell'audio a un dispositivo Bluetooth®” (pag. 263)
- “Connessione dell'unità a un dispositivo Bluetooth® che riceve l'audio trasmesso” (pag. 264)

## Riproduzione della musica con AirPlay

### Riproduzione di musica con AirPlay

AirPlay consente di riprodurre musica sull'unità. Toccare (fare clic su) l'icona AirPlay dell'iPhone o iTunes/ musica e selezionare l'unità come dispositivo di uscita audio.



#### **ATTENZIONE**

- Quando si utilizzano i controlli del dispositivo AirPlay per regolare il volume, il volume potrebbe risultare inaspettatamente alto e potrebbe causare problemi di udito o danni ai dispositivi. Se il volume aumenta improvvisamente durante la riproduzione, interrompere immediatamente la riproduzione.

#### **NOTA**

- È possibile accendere automaticamente l'unità quando si avvia la riproduzione sul dispositivo AirPlay.
- È possibile modificare il nome della rete (il nome dell'unità sulla rete) visualizzato sul dispositivo AirPlay.
- È possibile regolare il volume dell'unità dal dispositivo AirPlay durante la riproduzione.
- L'unità supporta AirPlay 2.
- Per informazioni su AirPlay, fare riferimento al sito web di Apple Inc.

#### **Link associati**

- “Impostazione dell'utilizzo della funzione standby di rete” (pag. 254)
- “Impostazione del nome di rete dell'unità” (pag. 257)
- “Impostazione dell'utilizzo del controllo di volume tramite AirPlay” (pag. 256)

# Riproduzione di musica memorizzata su un'unità flash USB

## Riproduzione dei contenuti dell'unità flash USB

Sull'unità è possibile riprodurre file musicali memorizzati su un'unità flash USB.

### 1 Collegare l'unità flash USB alla presa USB.

Unità (fronte)

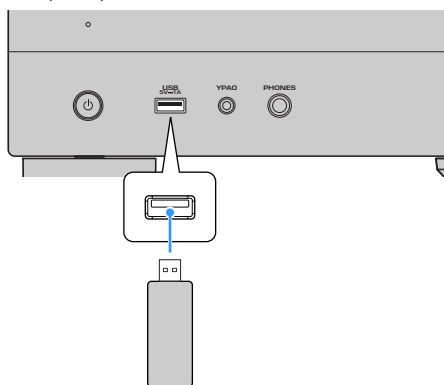

Unità flash USB

### 2 Selezionare "USB" come sorgente di ingresso.

Sulla TV viene visualizzata la schermata di navigazione. Se sull'unità flash USB è in corso la riproduzione, viene visualizzata la schermata di riproduzione.

### 3 Selezionare una voce.

Ha inizio la riproduzione e viene visualizzata la schermata di riproduzione.

#### NOTA

- Per tornare al livello superiore dalla schermata di navigazione, tenere premuto RETURN sul telecomando.
- Se l'unità flash USB contiene molti file, i tempi di caricamento potrebbero essere lunghi.
- Il limite massimo di riproduzione è di 500 file musicali. La struttura delle cartelle dell'unità flash USB potrebbe ridurre tale limite massimo.
- Arrestare la riproduzione dell'unità flash USB prima di scollegarla dalla presa USB.
- Collegare un'unità flash USB direttamente alla presa USB dell'unità. Non usare prolunghe.
- L'unità non supporta l'alimentazione dell'unità flash USB mentre è in modalità standby.
- È possibile configurare le impostazioni della riproduzione ripetuta/shuffle per la riproduzione dei contenuti.
- È possibile registrare i contenuti come collegamenti rapidi per un accesso diretto agli stessi.
- La prima volta che si collega un'unità flash USB alla presa USB dell'unità, l'unità si attiva automaticamente per riprodurre il contenuto all'inizio della cartella di livello superiore (cartella principale) dell'unità flash USB.

**Link associati**

- “Nomi voci e funzioni della schermata di navigazione” (pag. 131)
- “Nomi voci e funzioni della schermata di riproduzione” (pag. 130)
- “Configurazione dell'impostazione della riproduzione shuffle” (pag. 186)
- “Configurazione dell'impostazione della riproduzione ripetuta” (pag. 187)
- “Salvataggio come collegamento rapido del contenuto preferito” (pag. 157)

## Riproduzione dei brani musicali memorizzati sui server multi-mediali (PC/NAS)

### Riproduzione di server multimediali musicali (PC/NAS)

Sull'unità è possibile riprodurre i brani musicali presenti su un server multimediale.

#### NOTA

È necessario configurare anticipatamente l'impostazione di condivisione multimediale nel software di ciascun dispositivo o server multimediale. Per ulteriori informazioni, fare riferimento al manuale di istruzioni del dispositivo o del software.

#### **1** Selezionare “SERVER” come sorgente di ingresso.

Sulla TV viene visualizzata la schermata di navigazione. Se sul server multimediale è in corso la riproduzione di un file musicale dall'unità, viene visualizzata la schermata di riproduzione.

#### **2** Selezionare un server multimediale.

#### **3** Selezionare una voce.

Ha inizio la riproduzione e viene visualizzata la schermata di riproduzione.

#### NOTA

- Premere ripetutamente NET per selezionare la sorgente di ingresso.
- Per tornare al livello superiore dalla schermata di navigazione, tenere premuto RETURN sul telecomando.
- Se l'audio viene interrotto durante l'utilizzo della connessione di rete wireless, utilizzare la connessione di rete cablata.
- È possibile configurare le impostazioni della riproduzione ripetuta/shuffle per la riproduzione dei contenuti.
- È possibile anche utilizzare un Digital Media Controller (DMC) per controllare la riproduzione.
- È possibile registrare contenuti quali i collegamenti rapidi per un accesso diretto agli stessi.

#### Link associati

- “Nomi voci e funzioni della schermata di navigazione” (pag. 131)
- “Nomi voci e funzioni della schermata di riproduzione” (pag. 130)
- “Configurazione dell'impostazione della riproduzione shuffle” (pag. 186)
- “Configurazione dell'impostazione della riproduzione ripetuta” (pag. 187)
- “Impostazione dell'utilizzo di un Digital Media Controller” (pag. 255)
- “Salvataggio come collegamento rapido del contenuto preferito” (pag. 157)

## Ascolto della radio su Internet

### Selezione di una stazione radio Internet

---

Selezionare una stazione radio Internet e avviare la riproduzione.

#### **1** Selezionare “NET RADIO” come sorgente di ingresso.

Sulla TV viene visualizzata la schermata di navigazione.

#### **2** Selezionare una voce.

Ha inizio la riproduzione e viene visualizzata la schermata di riproduzione.

#### **NOTA**

- Premere ripetutamente NET per selezionare la sorgente di ingresso.
- Per tornare al livello superiore dalla schermata di navigazione, tenere premuto RETURN sul telecomando.
- Non è possibile riprodurre alcune stazioni radio Internet.
- L'unità utilizza il servizio airable.Radio. airable è un servizio di airable GmbH.
- Si può verificare che senza alcun preavviso il servizio subisca variazioni o interruzioni. Yamaha Corporation declina ogni responsabilità a tale riguardo.

#### **Link associati**

- “Aggiunta di una stazione radio “NET RADIO” nella cartella “Preferiti”” (pag. 188)
- “Nomi voci e funzioni della schermata di navigazione” (pag. 131)
- “Nomi voci e funzioni della schermata di riproduzione” (pag. 130)

## Ascolto dei servizi di streaming musicale

### Ascolto di un servizio di streaming musicale

---

È possibile ascoltare i contenuti musicali offerti dai servizi di streaming.

Per maggiori informazioni sui servizi di streaming musicale supportati, fare riferimento alle informazioni sui prodotti sul sito web di Yamaha o nell'app MusicCast CONTROLLER.

Ulteriori informazioni sui servizi di streaming musicale sono disponibili anche nel seguente sito web.

<https://manual.yamaha.com/av/mc/ss/>

#### NOTA

- Per alcuni servizi di streaming è richiesta un'applicazione a pagamento. Per i dettagli, fare riferimento al sito web del fornitore.
- Si può verificare che senza alcun preavviso il servizio subisca variazioni o interruzioni. Yamaha Corporation declina ogni responsabilità a tale riguardo.

#### Link associati

- “Controllo delle informazioni di rete sull'unità” (pag. 250)
- “Aggiunta dell'unità a una rete MusicCast” (pag. 90)

## FUNZIONI UTILI

### Funzione di timer di spegnimento

#### Impostazione del tempo del timer di spegnimento

L'unità passa alla modalità standby dopo il periodo di tempo impostato. Premere ripetutamente SLEEP per impostare il tempo del timer di spegnimento automatico (120 min, 90 min, 60 min, 30 min, disattivato). Quando il timer di spegnimento è attivo, il relativo indicatore si accende sul display anteriore.





## Funzione SCENE

### Selezione della sorgente di ingresso e delle impostazioni preferite con un solo tocco (SCENE)

---

La funzione SCENA consente di selezionare, con un solo tocco, la sorgente d'ingresso e le impostazioni registrate per la scena corrispondente. Le impostazioni che possono essere registrate sono le seguenti.

[Ricerca tag]#Q04 SCENE

- Controllo HDMI
- Ingresso
- Contenuto salvato
- Uscita HDMI/Luminosità
- Modalità
- Suono
- Surround
- Video
- Volume
- Sinc. labiale
- Conf. altop.
- Interblocco zona

#### Link associati

- “Selezione di una scena registrata” (pag. 154)
- “Registrazione di una scena” (pag. 156)

## Selezione di una scena registrata

Premere uno dei tasti numerati SCENE del telecomando, e le impostazioni registrate per la scena corrispondente vengono selezionate direttamente. In alternativa, è possibile anche selezionare una scena salvata premendo più volte il tasto di commutazione SCENE. L'unità si accende automaticamente se si trova in modalità standby.

[Ricerca tag]#Q04 SCENE

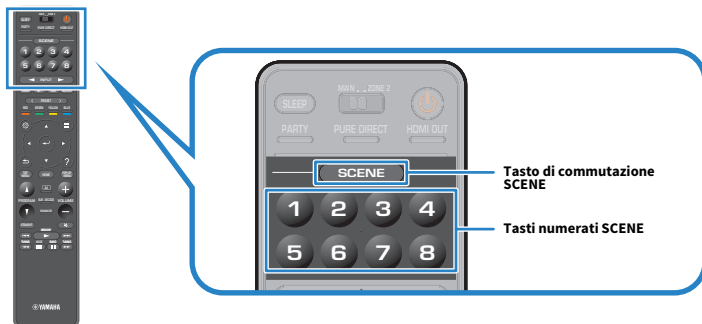

### NOTA

- È possibile anche selezionare una scena registrata da 1 a 4 toccando SCENE (4 numeri) sul pannello anteriore.
- La funzione SCENE può essere selezionata per ciascuna zona. Impostare l'interruttore di zona sulla zona per cui selezionare una scena registrata e premere un tasto numerato oppure premere più volte i tasti SCENE.

Per impostazione predefinita, per ciascun tasto numerato SCENE viene registrata la seguente sorgente di ingresso. È possibile anche controllare altre impostazioni registrate in "Impostazione Scene" nel menu "Configurazione".

### Zona principale

Tasto numerato SCENE 1: HDMI1

Tasto numerato SCENE 2: TUNER

Tasto numerato SCENE 3: AUDIO2

Tasto numerato SCENE 4: NET RADIO

Tasto numerato SCENE 5: HDMI2

Tasto numerato SCENE 6: HDMI3

Tasto numerato SCENE 7: TV

Tasto numerato SCENE 8: SERVER

### Zone2

Tasto numerato SCENE 1: AUDIO1

Tasto numerato SCENE 2: TUNER

Tasto numerato SCENE 3: AUDIO2

Tasto numerato SCENE 4: NET RADIO

Tasto numerato SCENE 5: AUDIO3

Tasto numerato SCENE 6: AUDIO1

FUNZIONI UTILI > Funzione SCENE

Tasto numerato SCENE 7: AUDIO1

Tasto numerato SCENE 8: SERVER

**Link associati**

“Selezione delle voci da includere come assegnazioni della scena” (pag. 237)

## Registrazione di una scena

---

È possibile modificare l'impostazione predefinita assegnata a ciascun tasto numerato SCENE. Quando come sorgente di ingresso è selezionato "NET", "USB" o "TUNER", è possibile registrare la stazione radio o il contenuto assegnato.

[Ricerca tag]#Q04 SCENE

- 1 Preparare le impostazioni dell'unità da assegnare a tasto numerato SCENE.**
- 2 Tenere premuto il tasto numerato SCENE desiderato del telecomando finché non viene visualizzato il seguente messaggio.**

Sul display anteriore/TV: Impostazione completata

Con questa operazione, il salvataggio in memoria può considerarsi concluso.

### NOTA

- Si consiglia di registrare la scena mentre è in corso la riproduzione del contenuto che si desidera registrare.
- È possibile modificare il nome della SCENA visualizzato sul display anteriore o sulla TV.
- È possibile configurare assegnazioni di scene più dettagliate in "Impostazione Scene" dal menu "Configurazione".
- La funzione SCENA può essere registrata in ciascuna zona. Impostare l'interruttore di zona sulla zona in cui registrare una scena.
- Per utilizzare il controllo HDMI e le operazioni sincronizzate, è necessario configurare le impostazioni HDMI sull'unità.

### Link associati

- "Selezione delle voci da includere come assegnazioni della scena" (pag. 237)
- "Cambio di nome per SCENE" (pag. 238)
- "Impostazione dell'utilizzo del controllo HDMI" (pag. 243)
- "Accensione/spengimento delle zone" (pag. 165)

## Funzione di collegamento rapido

### Salvataggio come collegamento rapido del contenuto preferito

È possibile registrare i contenuti preferiti (quali la musica memorizzata su server multimediali e le stazioni radio Internet) come collegamenti rapidi.

**1 Riprodurre un brano o una stazione radio da registrare.**

**2 Tenere premuto MEMORY per 3 secondi.**

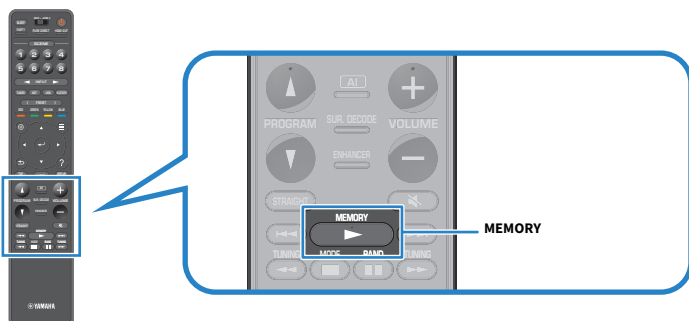

Sul display anteriore vengono visualizzati “MEMORY”, il numero del collegamento rapido con cui verrà registrato il contenuto e “Vuoto”.

**3 Premere MEMORY.**

Sul display anteriore vengono visualizzati il numero di collegamento rapido salvato e la dicitura “Memorizzato”.

Con questa operazione, il salvataggio in memoria può considerarsi concluso.

#### NOTA

- Per modificare il numero del collegamento rapido con quale sarà registrato il contenuto, utilizzare PRESET per selezionare il numero del collegamento rapido.
- È possibile registrare come collegamenti rapidi fino a 40 tipi di contenuti.
- È possibile anche utilizzare la funzione “Preferiti” per registrare le stazioni radio Internet in riproduzione selezionando “NET RADIO” come sorgente di ingresso.
- L'unità registra Bluetooth o AirPlay come sorgente di ingresso. Non è possibile registrare contenuti particolari.

#### Link associati

“Aggiunta di una stazione radio “NET RADIO” nella cartella “Preferiti”” (pag. 188)

## Richiamo di un contenuto salvato come collegamento rapido

È possibile richiamare un contenuto registrato (come la musica memorizzata su server multimediali e le stazioni radio Internet) selezionando il numero di collegamento rapido.

### 1 Premere **BLUETOOTH, NET o USB.**

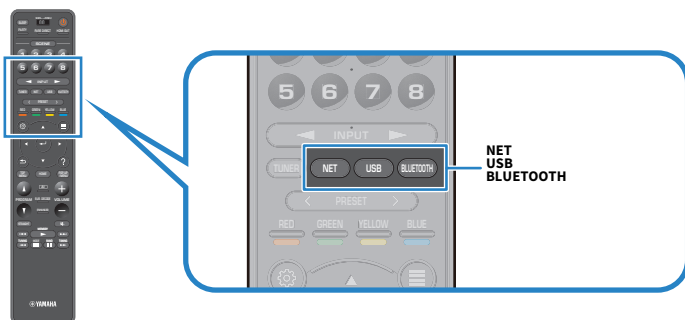

### 2 Premere **PRESET** per selezionare il contenuto desiderato.

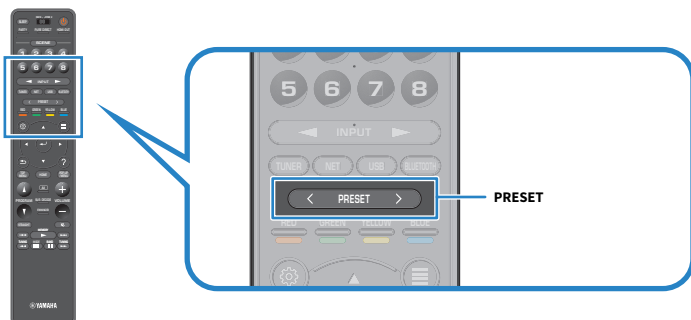

Viene avviata la riproduzione del contenuto selezionato.

#### NOTA

- In assenza di contenuti registrati, sul display anteriore viene visualizzato "No preselezioni".
- È possibile visualizzare i contenuti salvati (brani e stazioni radio Internet) in forma di elenco ed eliminarli facilmente tramite MusicCast CONTROLLER sul dispositivo mobile.

#### Link associati

"Utilizzo di MusicCast CONTROLLER" (pag. 89)

# ASCOLTO IN PIÙ STANZE (ZONE)

## Preparazione delle zone

### Riproduzione in più stanze (funzione multi-zona)

È possibile riprodurre una sorgente d'ingresso nella stanza in cui è installata l'unità e in un'altra stanza.

È possibile utilizzare l'unità secondo le proprie preferenze, per esempio, mentre si guarda la TV nel soggiorno (Zona principale), un'altra persona può ascoltare la radio nella zona studio (Zone2).

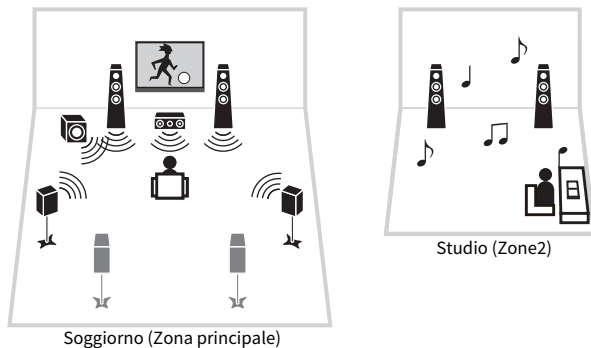

#### NOTA

- È possibile riprodurre sorgenti d'ingresso diverse nella stanza in cui è installata l'unità (Zona principale) e in un'altra stanza (zona).
- Sono disponibili due metodi: utilizzando l'amplificatore interno dell'unità o utilizzando un amplificatore esterno.

#### Link associati

- "Esempi di configurazione multi-zona" (pag. 160)
- "Accensione/spengimento delle zone" (pag. 165)
- "Procedura di base per l'uso delle zone" (pag. 166)

## Esempi di configurazione multi-zona

È possibile la visione di video/l'ascolto di musica usando TV e diffusori posizionati in altre stanze.

### ■ Ascolto di musica usando diffusori

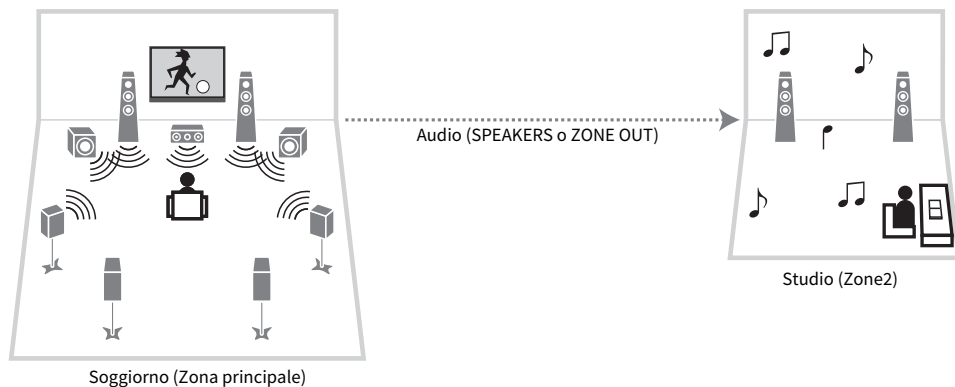

### ■ Visione di video/ascolto di musica usando una TV e diffusori

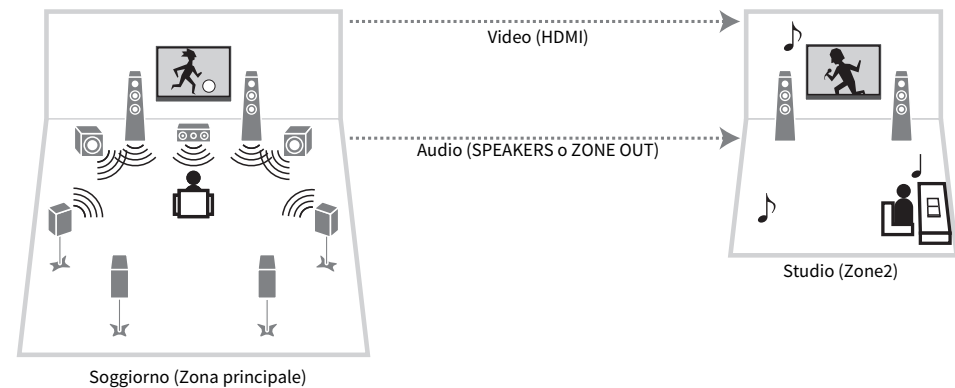



## ■ Visione di video/ascolto di musica usando solo una TV

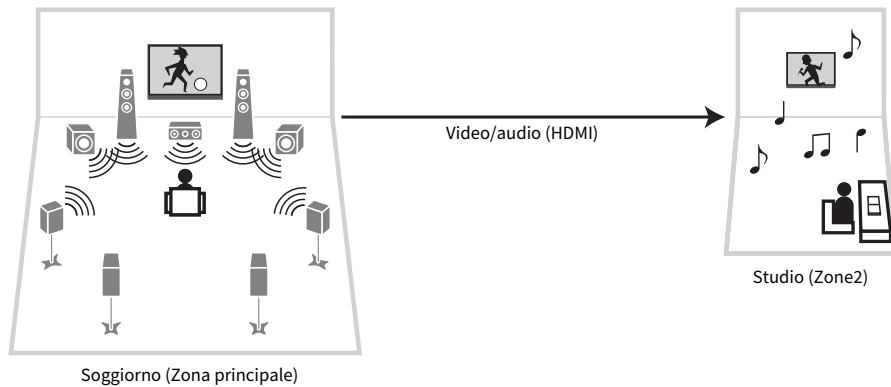

### Link associati

- “Collegamento dei diffusori di zona usando l’amplificatore interno dell’unità” (pag. 162)
- “Collegamento di un dispositivo HDMI nella zona” (pag. 164)

## Collegamento dei diffusori di zona

---

### Collegamento dei diffusori di zona usando l'amplificatore interno dell'unità

Collegare all'unità i diffusori di zona utilizzando cavi per diffusori. In base al collegamento dei diffusori, cambiare l'impostazione di configurazione dei diffusori.

#### AVVISO

- Prima di collegare i diffusori, scollegare il cavo di alimentazione dell'unità dalla presa di corrente.

**1 Collegare i diffusori di zona ai terminali EXTRA SP1 o EXTRA SP2.**

**2 Impostare “Assegnazione amp” nel menu “Configurazione”.**

#### Link associati

- “7.1 + 1Zone” (pag. 58)
- “5.1.2 + 1Zone” (pag. 60)
- “Impostazione del sistema di diffusori” (pag. 203)

## Collegamento dei diffusori di zona usando un amplificatore esterno

Collegare all'unità l'amplificatore esterno situato nella zona con un cavo stereo con spina RCA. È possibile regolare il volume di emissione nella zona con l'unità. Quando si utilizza un amplificatore esterno che dispone del controllo del volume, impostare "Volume" in "Zone2" nel menu "Configurazione" su "Fisso".

### AVVISO

- Prima di collegare un amplificatore esterno, scollegare il cavo di alimentazione dell'unità dalla presa di corrente.

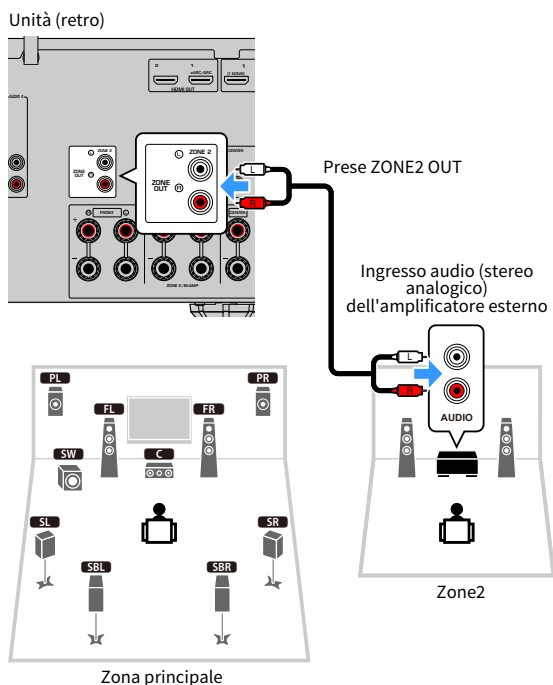

### Link associati

"Impostazione dell'utilizzo delle regolazioni di volume per l'uscita nella zona" (pag. 266)

## Collegamento di un dispositivo HDMI nella zona

---

### Collegamento di un dispositivo HDMI nella zona all'unità

Collegare un dispositivo HDMI (come una TV) per riprodurre video/audio nella zona. Usare un cavo HDMI collegato alla presa HDMI OUT 3 (ZONE OUT) dell'unità.

- Quando viene eseguita una delle seguenti operazioni, si possono verificare interruzioni del video/audio.
  - Accensione/spengimento di una TV collegata all'unità mediante HDMI o cambiamento dell'ingresso della TV
  - Accensione/spengimento di una zona o selezione della sua sorgente di ingresso
  - Cambiamento della modalità sonora o delle impostazioni audio

#### NOTA

- Impostare per abilitare/disabilitare l'uscita audio alla presa HDMI OUT 3 (ZONE OUT) in "Uscita audio HDMI", nel menu "Configurazione".
- Si consiglia di disattivare Controllo HDMI sui dispositivi di riproduzione collegati all'unità.
- I menu "Configurazione" e "Opzione" non possono essere utilizzati con le zone.
- La schermata di navigazione e la schermata di riproduzione sono possibili quando come sorgente di ingresso della zona è selezionato "NET", "USB" o "Bluetooth".
- Quando il selettore di zona del telecomando è impostato su Zone2, è possibile attivare/disattivare l'uscita della presa HDMI OUT 3 (ZONE OUT) premendo HDMI OUT sul telecomando.

#### Link associati

"Impostazione dell'uscita dell'audio HDMI dai diffusori della TV" (pag. 246)

## Uso delle zone

### Accensione/spegnimento delle zone

---

È possibile accendere o spegnere ciascuna zona.

**1 Impostare l'interruttore di zona del telecomando sulla zona da accendere o spegnere.**

**2 Premere .**

Ad ogni pressione del tasto, si accende/spegne la zona.

Quando la zona viene accesa, sul pannello anteriore si accende "ZONE".

#### NOTA

- Se tutte le zone sono disattivate, l'unità passa alla modalità standby.
- L'accensione/spegnimento delle zone è possibile nel menu "Display anteriore".

#### Link associati

- "Nomi dei componenti e funzioni del pannello anteriore" (pag. 24)
- "Accensione/impostazione in modalità standby di ciascuna zona" (pag. 308)

## Procedura di base per l'uso delle zone

---

La procedura di base la riproduzione in zone è la seguente. È possibile usare la zona selezionata dall'interruttore di zona.

- 1 Accendere la zona.**
- 2 Accendere i dispositivi esterni collegati all'unità.**
- 3 Utilizzare i tasti di selezione ingresso per selezionare una sorgente di ingresso.**
- 4 Avviare la riproduzione sul dispositivo esterno oppure selezionare una stazione radio.**
- 5 Per regolare il volume, premere VOLUME.**

### AVVISO

- Per evitare disturbi non previsti, evitare la riproduzione di DTS-CD nella Zone2.

### NOTA

- Non è possibile selezionare "NET", "USB" e "Bluetooth" esclusivamente per ciascuna zona. Ad esempio, se si seleziona "SERVER" per la Zone2 mentre è selezionato "USB" per la Zona principale, anche la sorgente di ingresso per la Zona principale diventa "SERVER".
- L'ingresso della zona si modifica automaticamente insieme alla sorgente di ingresso selezionata nella Zona principale quando si seleziona "Main Zone Sync" come ingresso della zona.
- Per regolare il volume della zona, premere VOLUME o MUTE quando si utilizza l'amplificatore interno dell'unità.
- Fare riferimento al manuale di istruzioni fornito con il dispositivo esterno.

### Link associati

- "Accensione/spengimento delle zone" (pag. 165)
- "Altra procedura per l'uso della zona" (pag. 167)

## Altra procedura per l'uso della zona

---

Un'altra procedura per l'uso della zona è descritta di seguito.

- Premere il tasto SCENE per selezionare la sorgente d'ingresso e le impostazioni con un solo tocco.
- Per impostare lo spegnimento con timer (120 min, 90 min, 60 min, 30 min, spento), premere ripetutamente SLEEP. Trascorso il periodo di tempo specificato, l'uscita alla zona viene disattivata.
- Per attivare la funzione Compressed Music Enhancer, premere ENHANCER.

### NOTA

Nella zona, per riprodurre audio DSD e il segnale audio con frequenza di campionamento 352,8 kHz/384 kHz, selezionare "Main Zone Sync" come ingresso della zona o utilizzare la modalità party.

### Link associati

- "Selezione della sorgente di ingresso e delle impostazioni preferite con un solo tocco (SCENE)" (pag. 153)
- "Ascolto di un suono più potente della sorgente audio (Compressed Music Enhancer)" (pag. 122)
- "Ascolto della stessa sorgente in vari ambienti (modalità party)" (pag. 168)

## **Ascolto della stessa sorgente in vari ambienti (modalità party)**

---

La modalità party consente di riprodurre in tutte le zone la stessa musica che si ascolta nella Zona principale. Durante la modalità party, viene automaticamente selezionata la riproduzione stereo per tutte le zone.

Ad ogni pressione del tasto PARTY, si attiva o disattiva la modalità party.

### **Link associati**

“Impostazione dell'utilizzo del passaggio alla modalità party nella zona” (pag. 276)



# CONFIGURAZIONI

## Configurazione dell'unità

### Utilizzo del menu

---

L'unità è dotata dei seguenti menu.

#### **Menu “Opzione”:**

Consente di configurare le impostazioni di riproduzione in base alla sorgente di ingresso correntemente in riproduzione. Controllare questo menu visualizzato sulla TV usando il telecomando.

#### **Menu “Configurazione”:**

Consente di configurare varie funzioni dell'unità. Controllare questo menu visualizzato sulla TV usando il telecomando.

#### **Menu “Display anteriore”:**

È possibile configurare le impostazioni di sistema dell'unità. Controllare il menu visualizzato sul pannello anteriore usando il pannello anteriore.

#### **NOTA**

- Il menu “Opzione” e il menu “Configurazione” visualizzati sulla TV funzionano in modo indipendente dal menu “Display anteriore”.
- È possibile controllare il menu sulla TV con il telecomando, mentre il menu del display anteriore può essere controllato dal pannello anteriore.

#### **Link associati**

- “Voci del menu Opzione” (pag. 171)
- “Voci del menu Configurazione” (pag. 193)
- “Voci del menu del display anteriore” (pag. 306)

## Configurazione delle impostazioni di riproduzione per sorgenti di riproduzione diverse (menu Opzione)

### Funzioni principali del menu Opzione

Per utilizzare il menu “Opzione” eseguire la procedura riportata in basso. Controllare questo menu visualizzato sulla TV usando il telecomando.

#### 1 Premere OPTION.

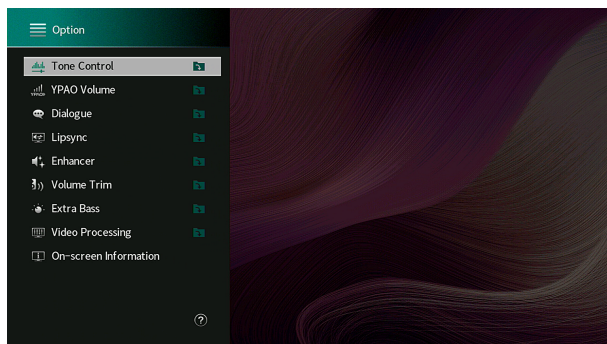
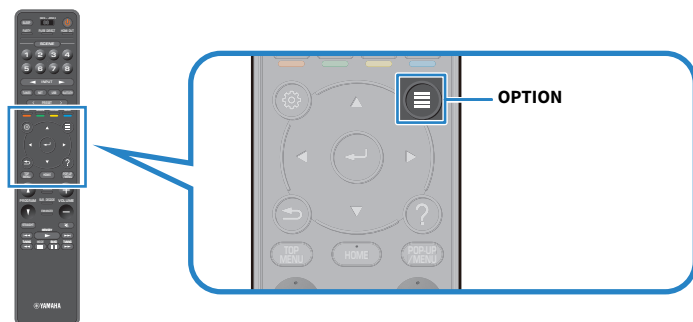

Schermo TV

#### 2 Selezionare una voce.

#### 3 Selezionare un'impostazione.

#### 4 Premere OPTION.

Con questa operazione le impostazioni possono considerarsi terminate.

#### Link associati

“Impostazioni predefinite del menu Opzione” (pag. 403)

## Voci del menu Opzione

Per configurare la impostazioni di riproduzione dell'unità, utilizzare la tabella seguente.

<b>Voce</b>	<b>Pagina</b>	
<b>Controllo tono</b>	pag. 172	
<b>Volume YPAO</b>	<b>Volume YPAO</b>	pag. 173
	<b>Adaptive DRC</b>	pag. 174
<b>Dialogo</b>	<b>Livello dialogo</b>	pag. 175
	<b>Controllo dialoghi DTS</b>	pag. 176
	<b>Lift dialogo</b>	pag. 177
<b>Sinc. Labiale</b>	<b>Sinc. Labiale</b>	pag. 178
<b>Enhancer</b>	<b>Enhancer</b>	pag. 179
	<b>Mod. Hi-Res</b>	pag. 180
<b>Regola volume</b>	<b>Regolazione ingr.</b>	pag. 181
	<b>Regolazione SWFR</b>	pag. 182
<b>Bassi extra</b>	<b>Bassi extra</b>	pag. 183
<b>Elaborazione video</b>	<b>Mod. video</b>	pag. 184
<b>Uscita video</b>	<b>Uscita video</b>	pag. 185
<b>Casuale / Ripeti</b>	<b>Shuffle</b>	pag. 186
	<b>Ripeti</b>	pag. 187
<b>Aggiungi ai Preferiti</b>		pag. 188
<b>Rimuovi dai Preferiti</b>		pag. 189
<b>Informazioni a schermo</b>		pag. 190

### NOTA

- Le voci disponibili variano a seconda della sorgente di ingresso selezionata.
- Quando l'icona dell'ingresso è visualizzata nella parte superiore destra del menu "Opzione", l'impostazione è applicata alla sorgente di ingresso correntemente selezionata. In caso contrario, l'impostazione è applicata a tutte le sorgenti di ingresso.

## **Regolazione del tono dell'uscita audio**

---

Regola il livello della gamma delle alte frequenze (Treble) e della gamma delle basse frequenze (Bass) separatamente.

### **Menu Opzione**

“Controllo tono”

### **Intervallo di impostazione**

Da -6,0 dB a +6,0 dB

### **NOTA**

- Quando sia “Alti” che “Bassi” sono a 0,0 dB, viene visualizzato “Bypass”.
- Se si imposta un valore estremo, i suoni potrebbero non corrispondere a quelli provenienti dagli altri canali.
- È possibile regolare l'uscita audio dei diffusori anteriori, del diffusore centrale e dei subwoofer.

### **Link associati**

“Funzioni principali del menu Opzione” (pag. 170)

## Configurazione del volume su base automatica in funzione dei risultati della misurazione YPAO

---

### Regolazione dei livelli delle alte e basse frequenze su base automatica in funzione del volume

Seleziona se regolare automaticamente i livelli delle alte e basse frequenze del volume. Se la funzione è impostata su "Acceso", è possibile ascoltare suoni naturali anche a volume basso. Il volume YPAO funziona bene dopo la misurazione YPAO.

#### Menu Opzione

"Volume YPAO" > "Volume YPAO"

#### Impostazioni

---

Spento	Disattiva il volume YPAO.
Acceso	Attiva il volume YPAO.

---

#### NOTA

- Per l'ascolto a basso volume o di notte si consiglia di attivare sia "Volume YPAO" sia "Adaptive DRC".
- "Volume YPAO" viene automaticamente impostato su "Acceso" dopo la misurazione YPAO.

#### Link associati

- "Sequenza delle configurazioni dei diffusori" (pag. 93)
- "Regolazione della gamma dinamica in modo automatico" (pag. 174)
- "Funzioni principali del menu Opzione" (pag. 170)

CONFIGURAZIONI > Configurazione delle impostazioni di riproduzione per sorgenti di riproduzione diverse (menu Opzione)

## Regolazione della gamma dinamica in modo automatico

Seleziona se regolare automaticamente la gamma dinamica (da massima a minima). Se questa funzione è impostata su “Acceso”, è utile per ascoltare la riproduzione a basso volume di notte.

### Menu Opzione

“Volume YPAO” > “Adaptive DRC”

### Impostazioni

Spento	Non regola automaticamente la gamma dinamica.
Acceso	Regola automaticamente la gamma dinamica.

### NOTA

Per l'ascolto a basso volume o di notte si consiglia di attivare sia "Volume YPAO" sia "Adaptive DRC".

### Link associati

- “Regolazione dei livelli delle alte e basse frequenze su base automatica in funzione del volume” (pag. 173)
- “Funzioni principali del menu Opzione” (pag. 170)

## **Regolazione dei suoni dei dialoghi**

---

### **Regolazione del volume dell'audio dei dialoghi**

Regola il volume dell'audio dei dialoghi che non si sentono bene. Un valore più alto rinforza i suoni dei dialoghi.

#### **Menu Opzione**

“Dialogo” > “Livello dialogo”

#### **Intervallo di impostazione**

Da 0 a 3

#### **NOTA**

Questa impostazione viene disabilitata se viene soddisfatta la seguente condizione.

- È in riproduzione un contenuto DTS:X.

#### **Link associati**

“Funzioni principali del menu Opzione” (pag. 170)

CONFIGURAZIONI > Configurazione delle impostazioni di riproduzione per sorgenti di riproduzione diverse (menu Opzione)

## **Regolazione del volume dell'audio dei dialoghi durante la riproduzione del DTS:X™**

Consente di regolare il volume dell'audio dei dialoghi appena udibile per i contenuti DTS:X. Un valore più alto rinforza i suoni dei dialoghi.

### **Menu Opzione**

“Dialogo” > “Controllo dialoghi DTS”

### **Intervallo di impostazione**

Da 0 a 6

### **NOTA**

Questa impostazione è disponibile solo quando si riproducono contenuti DTS:X che supportano la funzione di controllo dei dialoghi DTS.

### **Link associati**

“Funzioni principali del menu Opzione” (pag. 170)



## Regolazione dell'altezza percepita dell'audio dei dialoghi

Regola l'altezza percepita dei suoni dei dialoghi se la posizione (altezza) dell'audio dei dialoghi manca di naturalezza. Più alto è il valore di impostazione, maggiore è l'altezza.

Se i suoni dei dialoghi sembrano provenire dal basso dello schermo, è possibile aumentarne l'altezza percepita aumentando il valore di questa impostazione.

### Menu Opzione

“Dialogo” > “Lift dialogo”

### Intervallo di impostazione

Da 0 a 5

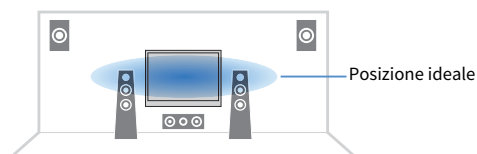

### NOTA

Questa impostazione è disponibile solo quando viene soddisfatta una delle seguenti condizioni.

- SURROUND:AI è abilitato quando sono utilizzati diffusori di presenza anteriori.
- È selezionato uno dei programmi sonori durante l'uso dei diffusori di presenza anteriori, ad eccezione di “2ch Stereo”, “All-Channel Stereo”, “SURROUND DECODE” e “STRAIGHT” nei programmi sonori.
- È in funzione Virtual Presence Speaker (VPS). È possibile che si senta l'audio dei dialoghi dai diffusori surround, a seconda della posizione di ascolto.

### Link associati

“Funzioni principali del menu Opzione” (pag. 170)

CONFIGURAZIONI > Configurazione delle impostazioni di riproduzione per sorgenti di riproduzione diverse (menu Opzione)

## **Regolazione del ritardo della funzione Lipsync**

---

Regola manualmente il ritardo tra l'uscita video e audio (Lipsync). Questa impostazione è disponibile solo quando "Attiv. ritardo" nel menu "Configurazione" è impostato su "Attiva" per ogni sorgente di ingresso.

### **Menu Opzione**

"Sinc. Labiale" > "Sinc. Labiale"

### **Intervallo di impostazione**

Da 0 ms a 500 ms

### **Link associati**

- "Attivazione della regolazione Lipsync" (pag. 218)
- "Funzioni principali del menu Opzione" (pag. 170)

## Impostazione di Compressed Music Enhancer

---

Seleziona se utilizzare Compressed Music Enhancer. È possibile anche utilizzare ENHANCER sul telecomando per abilitare/disabilitare Compressed Music Enhancer.

### Menu Opzione

“Enhancer” > “Enhancer”

### Impostazioni

---

Spento	Disattiva Compressed Music Enhancer.
--------	--------------------------------------

Acceso	Attiva Compressed Music Enhancer.
--------	-----------------------------------

---

### NOTA

Questa impostazione è applicata separatamente a tutte le sorgenti di ingresso.

### Link associati

- “Ascolto di un suono più potente della sorgente audio (Compressed Music Enhancer)” (pag. 122)
- “Funzioni principali del menu Opzione” (pag. 170)

## Impostazione della modalità ad alta risoluzione

---

Seleziona se utilizzare la modalità ad alta risoluzione quando “Enhancer” è impostato su “Acceso”. Se questa funzione è impostata su “Acceso”, è possibile migliorare la qualità dell’audio digitale non compresso a 2 canali (come PCM) e dell’audio digitale compresso senza perdite (come FLAC) utilizzando Compressed Music Enhancer.

### Menu Opzione

“Enhancer” > “Mod. Hi-Res”

### Impostazioni

---

Spento	Disattiva la modalità ad alta risoluzione.
Acceso	Attiva la modalità ad alta risoluzione. La modalità ad alta risoluzione potrebbe non funzionare a seconda delle condizioni di elaborazione del segnale audio.

---

### Link associati

“Funzioni principali del menu Opzione” (pag. 170)

## **Correzione delle differenze di volume durante la riproduzione**

### **Correzione delle differenze di volume tra le sorgenti di ingresso**

Corregge le differenze di volume tra le sorgenti di ingresso. Se le differenze di volume sono fastidiose quando si passa a una nuova sorgente di ingresso, utilizzare questa funzione per correggerle.

#### **Menu Opzione**

“Regola volume” > “Regolazione ingr.”

#### **Intervallo di impostazione**

Da -6,0 dB a +6,0 dB

#### **NOTA**

Questa impostazione è applicata separatamente a tutte le sorgenti di ingresso.

#### **Link associati**

“Funzioni principali del menu Opzione” (pag. 170)

CONFIGURAZIONI > Configurazione delle impostazioni di riproduzione per sorgenti di riproduzione diverse (menu Opzione)

## **Regolazione del volume del subwoofer**

Consente di regolare con precisione il volume del subwoofer.

### **Menu Opzione**

“Regola volume” > “Regolazione SWFR”

### **Intervallo di impostazione**

Da -6,0 dB a +6,0 dB

### **Link associati**

“Funzioni principali del menu Opzione” (pag. 170)

## Impostazione per l'utilizzo dei bassi extra

---

Utilizza Extra Bass per migliorare i suoni bassi. Se la funzione è impostata su “Acceso”, possibile ascoltare suoni bassi sufficienti, indipendentemente dalle dimensioni dei diffusori anteriori e della presenza o meno del subwoofer.

### Menu Opzione

“Bassi extra” > “Bassi extra”

### Impostazioni

---

Spento	Disattiva Bassi extra.
Acceso	Attiva Bassi extra.

---

### Link associati

“Funzioni principali del menu Opzione” (pag. 170)

CONFIGURAZIONI > Configurazione delle impostazioni di riproduzione per sorgenti di riproduzione diverse (menu Opzione)

## Attivazione dell'elaborazione del segnale video

---

Seleziona se utilizzare le impostazioni di elaborazione del segnale video (risoluzione e rapporto di aspetto) configurate in “Mod. video” nel menu “Configurazione”.

### Menu Opzione

“Elaborazione video” > “Mod. video”

### Impostazioni

---

Diretto	Attiva l'elaborazione del segnale video.
Elaborazione	Disattiva l'elaborazione del segnale video.

---

### Link associati

- “Impostazione di una risoluzione di uscita dei segnali video HDMI” (pag. 241)
- “Impostazione di un rapporto di aspetto per l'uscita dei segnali video HDMI” (pag. 242)
- “Funzioni principali del menu Opzione” (pag. 170)



## Selezione di una sorgente video da visualizzare con la sorgente audio selezionata

---

Seleziona una sorgente video da visualizzare con la sorgente audio selezionata. È possibile guardare il video da una sorgente diversa mentre si ascolta la radio e così via.

### Menu Opzione

“Uscita video” > “Uscita video”

### Impostazioni

---

Spento	Non trasmette segnali video.
HDMI 1-7	Trasmette i segnali video ricevuti attraverso la presa di ingresso video corrispondente.

---

### NOTA

Nel menu “Uscita video”, è possibile selezionare una sorgente video da visualizzare con un ingresso audio diverso da HDMI.

### Link associati

“Funzioni principali del menu Opzione” (pag. 170)

CONFIGURAZIONI > Configurazione delle impostazioni di riproduzione per sorgenti di riproduzione diverse (menu Opzione)

## Configurazione dell'impostazione della riproduzione shuffle/ripetuta

---

### Configurazione dell'impostazione della riproduzione shuffle

Configura l'impostazione shuffle per la riproduzione.

#### Menu Opzione

“Casuale / Ripeti” > “Shuffle”

#### Impostazioni

---

Spento	Disattiva la funzione shuffle.
Acceso	Riproduce i brani dell'album (cartella) corrente in ordine casuale.

---

#### NOTA

Questa impostazione è disponibile solo se la sorgente di ingresso selezionata è “USB” o “SERVER”.

#### Link associati

“Funzioni principali del menu Opzione” (pag. 170)

## Configurazione dell'impostazione della riproduzione ripetuta

Configura l'impostazione per la riproduzione ripetuta.

### Menu Opzione

“Casuale / Ripeti” > “Ripeti”

### Impostazioni

Spento	Disattiva la funzione di ripetizione.
Uno	Riproduce il brano corrente ripetutamente.
Tutti	Riproduce tutti i brani dell'album (cartella) ripetutamente.

### NOTA

Questa impostazione è disponibile solo se la sorgente di ingresso selezionata è “USB” o “SERVER”.

### Link associati

“Funzioni principali del menu Opzione” (pag. 170)

## **Aggiunta di una stazione radio “NET RADIO” nella cartella “Preferiti”**

---

Quando si seleziona “NET RADIO” come sorgente di ingresso, è possibile registrare la stazione radio correntemente in riproduzione nella cartella “Favorites”.

Nella schermata di riproduzione, la stazione corrente viene aggiunta alla cartella “Favorites”.

Nella schermata di navigazione, la stazione selezionata nell'elenco viene aggiunta alla cartella “Favorites”.

### **Menu Opzione**

“Aggiungi ai Preferiti”

### **NOTA**

- Le stazioni radio registrate nei Preferiti sono indicate da “★”.
- È possibile registrare le stazioni radio Internet come collegamenti rapidi.

### **Link associati**

- “Eliminazione di una stazione radio dalla cartella “Preferiti”” (pag. 189)
- “Salvataggio come collegamento rapido del contenuto preferito” (pag. 157)

CONFIGURAZIONI > Configurazione delle impostazioni di riproduzione per sorgenti di riproduzione diverse (menu Opzione)

## **Eliminazione di una stazione radio dalla cartella “Preferiti”**

---

Rimuove la stazione radio dalla cartella “Favorites”. Nella schermata di navigazione, selezionare anticipatamente la stazione da rimuovere.

### **Menu Opzione**

“Rimuovi dai Preferiti”

## Controllo delle informazioni di stato attuali

Visualizza le informazioni sullo stato corrente sulla TV. Utilizzare i tasti cursore destro/sinistro per visualizzare altre informazioni nella gerarchia del menu "Configurazione".

### Menu Opzione

"Informazioni a schermo"

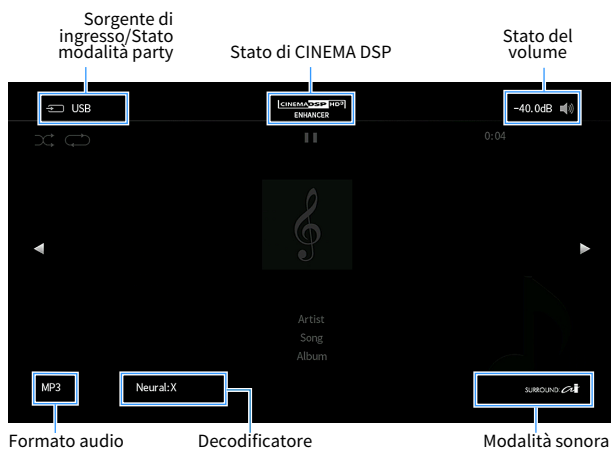

### NOTA

- La figura mostra la posizione in cui sono visualizzate le varie informazioni di stato sulla TV, ed è diversa dall'effettiva visualizzazione delle informazioni.
- Quando è abilitato SURROUND:AI, è possibile visualizzare le informazioni di stato su SURROUND:AI.
- Per visualizzare sulla TV le informazioni di stato correnti è possibile utilizzare i tasti PROGRAM del telecomando.
- Per chiudere la visualizzazione delle informazioni, premere RETURN sul telecomando.

### Link associati

- "Controllo delle informazioni di rete sull'unità" (pag. 250)
- "Controllo delle informazioni sulle zone" (pag. 265)
- "Controllo delle informazioni di sistema sull'unità" (pag. 277)
- "Riproduzione con effetti surround ottimizzati per la scena (SURROUND:AI)" (pag. 110)
- "Impostazione della funzione dei tasti PROGRAM sul telecomando" (pag. 287)

## Configurazione di varie funzioni (menu Configurazione)

### Funzioni principali del menu Configurazione

Per utilizzare il menu “Configurazione” eseguire la procedura riportata in basso. Controllare questo menu visualizzato sulla TV usando il telecomando.

#### 1 Premere SETUP.

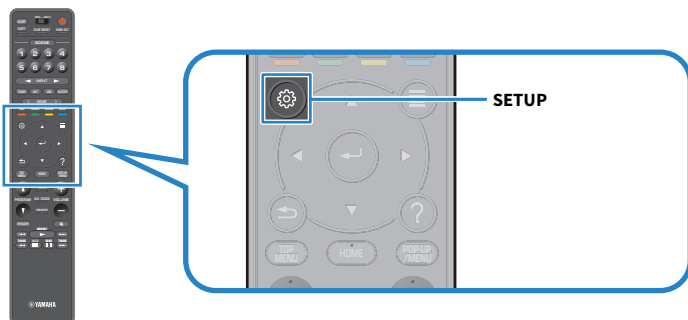

#### 2 Selezionare un menu.

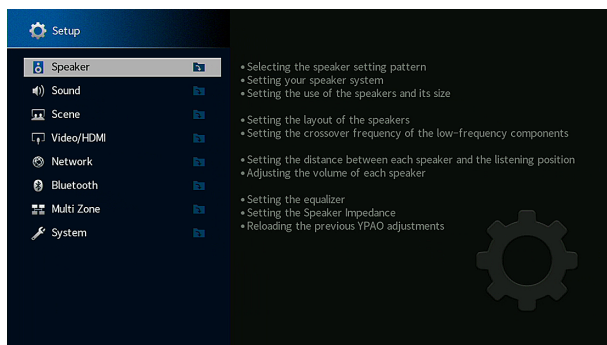

#### 3 Selezionare una voce.

#### 4 Selezionare un'impostazione.

#### 5 Premere SETUP.

Con questa operazione le impostazioni possono considerarsi terminate.

#### NOTA

- In caso sia disponibile firmware aggiornato, è visualizzata la schermata del messaggio.
- In caso sia disponibile firmware aggiornato, l'icona della busta (✉) appare nel menu “Configurazione”.

**Link associati**

- “Aggiornamento del firmware dell’unità attraverso la rete” (pag. 321)
- “Impostazioni predefinite del menu Configurazione” (pag. 404)



## Voci del menu Configurazione

---

### Impostazioni dei diffusori

<b>Voce</b>	<b>Pagina</b>	
<b>Schema imp.</b>	pag. 201	
<b>Copia dati imp.</b>	pag. 202	
<b>Assegnazione amp</b>	pag. 203	
<b>Configurazione</b>	<b>Fronte</b>	pag. 204
	<b>Centro</b>	pag. 204
	<b>Surround</b>	pag. 204
	<b>Surround dietro</b>	pag. 204
	<b>Presenza frontale</b>	pag. 204
	<b>Subwoofer</b>	pag. 208
<b>Distanza</b>	pag. 210	
<b>Livello</b>	pag. 211	
<b>EQ parametrico</b>	pag. 212	
<b>Imped. altop.</b>	pag. 214	
<b>Tono di prova</b>	pag. 215	
<b>Risultato YPAO</b>	<b>Ricarica config.</b> pag. 216	

## Impostazioni del suono

Voce	Pagina	
<b>Informazioni</b>	pag. 217	
<b>Sinc. Labiale</b>	<b>Attiv. ritardo</b>	pag. 218
	<b>Selezione auto/manuale</b>	pag. 219
	<b>Regolazione</b>	pag. 220
<b>Parametro DSP</b>	<b>(programma sonoro)</b>	pag. 221
	<b>Livello</b>	pag. 223
<b>All-Channel Stereo</b>	<b>Bilanciamento fronte/retro</b>	pag. 224
	<b>Bilanciamento destra/sinistra</b>	pag. 225
	<b>Bilanciamento altezza</b>	pag. 226
	<b>Mix Monoaurale</b>	pag. 227
<b>Gamma dinamica</b>	pag. 228	
<b>Volume</b>	<b>Volume massimo</b>	pag. 229
	<b>Volume iniziale</b>	pag. 230
<b>Mod. Pure Direct</b>	pag. 231	
<b>Adaptive DSP Level</b>	pag. 232	
<b>Diffusore virtuale</b>	<b>VPS</b>	pag. 233
	<b>VSBS</b>	pag. 234
	<b>Dolby Speaker Virtualization</b>	pag. 235
<b>Modalità DTS</b>	pag. 236	

## Impostazioni della scena

Voce	Pagina
<b>Impostazione Scene</b>	pag. 237
<b>Rinomina scena</b>	pag. 238

## Impostazioni video/HDMI

<b>Voce</b>	<b>Pagina</b>	
<b>Informazioni</b>	pag. 239	
<b>Mod. video</b>	<b>Mod. video</b>	pag. 240
	<b>Risoluzione</b>	pag. 241
	<b>Aspetto</b>	pag. 242
<b>Controllo HDMI</b>	<b>Controllo HDMI</b>	pag. 243
	<b>ARC</b>	pag. 244
	<b>Sinc. standby</b>	pag. 245
<b>Uscita audio HDMI</b>	pag. 246	
<b>Versione HDCP</b>	pag. 247	
<b>Standby Through HDMI</b>	pag. 248	
<b>Formato video HDMI</b>	pag. 249	

## Impostazioni di rete

<b>Voce</b>	<b>Pagina</b>
<b>Informazioni</b>	pag. 250
<b>Connessione rete</b>	pag. 251
<b>Indirizzo IP</b>	pag. 253
<b>Standby rete</b>	pag. 254
<b>Controllo DMC</b>	pag. 255
<b>Interblocco volume AirPlay</b>	pag. 256
<b>Nome rete</b>	pag. 257
<b>Interblc.Potenz MusicCast Link</b>	pag. 258

## Impostazioni Bluetooth

Voce	Pagina
<b>Bluetooth</b>	pag. 259
<b>Ricezione audio</b>	<b>Scollega</b>
	pag. 260
	<b>Standby Bluetooth</b>
	pag. 261
	<b>Interblocco volume Bluetooth</b>
	pag. 262
<b>Uscita audio</b>	<b>Trasmittitore</b>
	pag. 263
	<b>Ricerca dispositivo</b>
	pag. 264

## Impostazioni multi-zona

<b>Voce</b>	<b>Pagina</b>
<b>Informazioni</b>	pag. 265
<b>Volume</b>	pag. 266
<b>Volume massimo</b>	pag. 267
<b>Volume iniziale</b>	pag. 268
<b>Ritardo audio</b>	pag. 269
<b>(zona) Monoaurale</b>	pag. 270
<b>Enhancer</b>	pag. 271
<b>Controllo tono</b>	pag. 272
<b>Bassi extra</b>	pag. 273
<b>Bilanciamento destra/sinistra</b>	pag. 274
<b>Rinomina Zone</b>	pag. 275
<b>Mod. festa impostata</b>	pag. 276

## Impostazioni di sistema

Voce	Pagina	
<b>Informazioni</b>	pag. 277	
<b>Lingua</b>	pag. 278	
<b>Ingresso audio</b>	pag. 279	
<b>Ingresso audio TV</b>	pag. 280	
<b>Ignora ingresso</b>	pag. 281	
<b>Rinomina ingresso</b>	pag. 282	
<b>Auto Play</b>	pag. 284	
<b>Ignora DSP</b>	pag. 285	
<b>Sintonizzatore</b>	pag. 286	
<b>Tasto remoto</b>	<b>Tasto PROGRAM</b>	pag. 287
	<b>Tasto colore</b>	pag. 288
<b>Impost. visualizz.</b>	<b>Reg. luminosità</b>	pag. 289
	<b>Volume</b>	pag. 290
	<b>Breve messaggio</b>	pag. 291
	<b>Posizione</b>	pag. 292
	<b>Sfondo</b>	pag. 293
<b>Suono tocco</b>	pag. 294	
<b>Uscita trigger</b>	<b>Mod. trigger</b>	pag. 295
	<b>Zone di destinazione</b>	pag. 298
<b>ECO</b>	<b>Standby automatico</b>	pag. 299
	<b>Modalità ECO</b>	pag. 300
<b>Controllo memoria</b>	pag. 301	
<b>Inizializzazione</b>	pag. 302	
<b>Backup/Ripristino</b>	pag. 303	
<b>Aggiornamento firmware</b>	pag. 304	



## Configurazione delle impostazioni dei diffusori

---

### Selezione dello schema di impostazione dei diffusori

Registra gli schemi di impostazione dei diffusori.

Le seguenti impostazioni dei diffusori vengono memorizzate nello schema selezionato.

- Assegnazione amp
- Configurazione
- Distanza
- Livello
- EQ parametrico
- Risultati della misurazione (YPAO)

### Menu Configurazione

“Speaker” > “Schema imp.”

### Impostazioni

Schema 1, Schema 2

### NOTA

- Lo schema di impostazione correntemente selezionato è visualizzato al centro del diagramma sul lato destro dello schermo.
- Questa funzione è utile per salvare determinate impostazioni in base alle diverse condizioni dell'ambiente di ascolto. Ad esempio, è possibile cambiare le impostazioni quando le tende sono aperte o chiuse.

### Link associati

“Funzioni principali del menu Configurazione” (pag. 191)

## Copia dello schema di impostazione dei diffusori

Copia i parametri di “Schema imp.” in un altro schema.

### Menu Configurazione

“Speaker” > “Copia dati imp.”

- 1 Selezionare lo schema di impostazione dei diffusori in Sorgente.**
- 2 Selezionare lo schema in Destinazione.**
- 3 Selezionare “Copia”.**

Lo schema viene copiato.

### NOTA

“Copia” non è selezionabile se in Sorgente e Destinazione è selezionato lo stesso schema.

### Link associati

“Funzioni principali del menu Configurazione” (pag. 191)

## Impostazione del sistema di diffusori

Seleziona l'impostazione in base ai diffusori collegati.

### Menu Configurazione

“Speaker” > “Assegnazione amp”

### Impostazioni

Base	Un sistema di diffusori normale.
7.1 +1Zone	Diffusori di zona in aggiunta al sistema 7.1 nella zona principale.
5.1.2 +1Zone	Diffusori di zona in aggiunta al sistema 5.1.2 nella zona principale.
5.1 Bi-Amp	Il sistema 5.1 (usando collegamenti a doppia amplificazione per i diffusori anteriori).

### Link associati

- “5.1 Doppia amplificazione” (pag. 62)
- “Collegamento dei diffusori di zona usando l'amplificatore interno dell'unità” (pag. 162)
- “Funzioni principali del menu Configurazione” (pag. 191)

## Impostazione dell'utilizzo di ciascun diffusore e della relativa dimensione

Seleziona l'impostazione in base all'utilizzo e alla dimensione dei diffusori.

### Menu Configurazione

“Speaker” > “Configurazione” > (diffusore)

### Impostazioni

Piccolo	Diffusori di piccole dimensioni. Come linea guida generale, il diametro del woofer è inferiore a 16 cm. Il subwoofer produce i componenti a bassa frequenza (da configurare in “Crossover”).
Grande	Diffusori di grandi dimensioni. Come linea guida generale, il diametro del woofer è superiore a 16 cm. Il diffusore produce i componenti di tutte le frequenze.
Nessuno	Non è collegato un diffusore. L'audio del canale del diffusore impostato su “Nessuno” viene prodotto dagli altri diffusori.

### NOTA

- La dimensione dei diffusori anteriori viene impostata automaticamente su “Grande” quando “Subwoofer” nel menu “Configurazione” è impostato su “Nessuno”.
- Assicurarsi di collegare i diffusori anteriori sinistro e destro.

### Link associati

- “Impostazione della frequenza di crossover dei componenti a bassa frequenza” (pag. 207)
- “Impostazione per l'utilizzo del subwoofer” (pag. 208)
- “Funzioni principali del menu Configurazione” (pag. 191)

## ■ Quando non è collegato nessun diffusore di un tipo di diffusori

“Configurazione” del tipo di diffusore, in cui non è collegato nessun diffusore, in “Speaker” è impostato su “Nessuno”. Gli altri diffusori producono l'audio del suo canale.

- Audio del canale centrale  
I diffusori anteriori producono un audio di canale centrale.
- Audio del canale surround  
I diffusori anteriori producono un audio di canale surround. In questo caso funziona Virtual CINEMA DSP.
- Audio del canale surround posteriore  
I diffusori surround e il subwoofer o i diffusori anteriori riproducono l'audio del canale posteriore surround.
- Audio del canale di presenza  
I diffusori surround e il subwoofer (o i diffusori anteriori) riproducono l'audio del canale di presenza.

## Impostazione del layout dei diffusori surround

Consente di selezionare un layout per i diffusori surround quando questi vengono utilizzati. Questa impostazione non è disponibile se “Surround” è configurato su “Nessuno”.

### Menu Configurazione

“Speaker” > “Configurazione” > “Surround” > “Layout”

### Impostazioni

Retro	I diffusori surround sono posizionati nella parte posteriore della stanza.
Fronte	I diffusori surround sono posizionati nella parte anteriore della stanza. In questo caso funziona Virtual CINEMA FRONT.

### Link associati

- “Impostazione dell'utilizzo di ciascun diffusore e della relativa dimensione” (pag. 204)
- “Ascolto del suono surround con 5 diffusori sistemati di fronte (Virtual CINEMA FRONT)” (pag. 116)
- “Funzioni principali del menu Configurazione” (pag. 191)

## Impostazione del layout dei diffusori di presenza anteriori

Determina un layout di presenza quando sono utilizzati diffusori di presenza anteriori. Questa impostazione facilita l'ottimizzazione dell'effetto del campo sonoro.

### Menu Configurazione

“Speaker” > “Configurazione” > “Presenza frontale” > “Layout”

### Impostazioni

Altezza anteriore	I diffusori di presenza sono installati sulla parete anteriore.
Spazio superiore	I diffusori di presenza sono installati sul soffitto.
Dolby Enabled SP	I diffusori con attivazione Dolby sono utilizzati come diffusori di presenza anteriori.

### Link associati

- “Impostazione dell'utilizzo di ciascun diffusore e della relativa dimensione” (pag. 204)
- “Layout dei diffusori di presenza anteriori” (pag. 386)
- “Funzioni principali del menu Configurazione” (pag. 191)

## **Impostazione della frequenza di crossover dei componenti a bassa frequenza**

Imposta il limite inferiore dell'uscita dei componenti a bassa frequenza prodotta da un diffusore con dimensione impostata su "Piccolo".

Dal subwoofer o dai diffusori anteriori verrà riprodotto un suono di frequenza più basso del valore specificato.

### **Menu Configurazione**

"Speaker" > "Configurazione" > (diffusore) > "Crossover"

### **Impostazioni**

40 Hz, 60 Hz, 80 Hz, 90 Hz, 100 Hz, 110 Hz, 120 Hz, 160 Hz, 200 Hz

### **NOTA**

Se è possibile regolare il volume e la frequenza di crossover del subwoofer, impostare il subwoofer come segue.

- Impostare il volume a metà.
- Impostare la frequenza di crossover al massimo.

### **Link associati**

- "Impostazione dell'utilizzo di ciascun diffusore e della relativa dimensione" (pag. 204)
- "Funzioni principali del menu Configurazione" (pag. 191)

## Impostazione per l'utilizzo del subwoofer

Consente di selezionare l'impostazione in base all'utilizzo del subwoofer.

### Menu Configurazione

“Speaker” > “Configurazione” > “Subwoofer”

### Impostazioni

---

Usa	Sono collegati uno o due subwoofer. Il subwoofer riproduce l'audio del canale LFE (effetto a bassa frequenza) e i componenti a bassa frequenza degli altri canali.
Nessuno	Non è collegato un subwoofer. I diffusori anteriori riproducono i componenti a bassa frequenza.

---

### Link associati

“Funzioni principali del menu Configurazione” (pag. 191)



## Impostazione della fase del subwoofer

Imposta la fase del subwoofer. Quando i suoni bassi sono deboli, impostare la fase del subwoofer.

### Menu Configurazione

“Speaker” > “Configurazione” > “Subwoofer” > “Fase”

### Impostazioni

---

Normale	Non inverte la fase del subwoofer.
Invertita	Inverte la fase del subwoofer.

---

### Link associati

- “Impostazione per l'utilizzo del subwoofer” (pag. 208)
- “Funzioni principali del menu Configurazione” (pag. 191)

## **Impostazione della distanza tra ciascun diffusore e la posizione di ascolto**

Imposta la distanza in modo che i suoni dai diffusori raggiungano la posizione di ascolto contemporaneamente.

### **Menu Configurazione**

“Speaker” > “Distanza” > (diffusore)

### **Intervallo di impostazione**

Da 0,30 m a 24,00 m

### **NOTA**

Selezionare l'unità di distanza tra “Metri” o “Piedi” da “Unità”.

### **Link associati**

- “Impostazione dell'utilizzo di ciascun diffusore e della relativa dimensione” (pag. 204)
- “Funzioni principali del menu Configurazione” (pag. 191)

## **Regolazione del volume dei singoli diffusori**

Consente di regolare il volume dei singoli diffusori per adattarlo alla posizione di ascolto.

### **Menu Configurazione**

“Speaker” > “Livello” > (diffusore)

### **Intervallo di impostazione**

Da -10,0 dB a +10,0 dB

### **NOTA**

L'emissione del tono di prova consente di regolare il bilanciamento dei diffusori mentre se ne controlla l'effetto.

### **Link associati**

- “Impostazione dell'utilizzo di ciascun diffusore e della relativa dimensione” (pag. 204)
- “Produzione dei toni di prova” (pag. 215)
- “Funzioni principali del menu Configurazione” (pag. 191)

## Impostazione dell'equalizzatore

Seleziona il tipo di equalizzatore per regolare il tono.

### Menu Configurazione

“Speaker” > “EQ parametrico”

### Impostazioni

Manuale	Regola l'equalizzatore manualmente.
YPAO: Fisso	Regola i singoli diffusori per ottenere le stesse caratteristiche.
YPAO: Frontale	Regola i singoli diffusori per ottenere le stesse caratteristiche dei diffusori anteriori.
YPAO: Naturale	Regola i singoli diffusori per ottenere le stesse caratteristiche con una gamma delle alte frequenze più bassa.
YPAO: Bassa frequenza	Regola ciascun diffusore per compensare solo la gamma delle basse frequenze.
Through	Non attiva l'equalizzatore.

### NOTA

Selezionare “YPAO: Fisso”, “YPAO: Frontale”, “YPAO: Naturale” o “YPAO: Bassa frequenza” e premere nuovamente ENTER per visualizzare i risultati della regolazione del tono. Queste funzioni quando i risultati della misurazione YPAO sono già stati salvati.

### Link associati

- “Sequenza delle configurazioni dei diffusori” (pag. 93)
- “Funzioni principali del menu Configurazione” (pag. 191)

### ■ Regolazione manuale dell'equalizzatore

È possibile regolare manualmente l'equalizzatore. Per prima cosa, “EQ parametrico” in “Speaker” deve essere impostato su “Manuale”.

### Intervallo di impostazione

Frequenza centrale	Da 15,6 Hz a 16,0 kHz (da 15,6 Hz a 250,0 Hz per i subwoofer)
Fattore Q	Da 0,500 a 10,080
Guadagno	Da -20,0 dB a +6,0 dB

- 1** Selezionare “Manuale”.
- 2** Premere nuovamente ENTER per accedere alla schermata di modifica.
- 3** Selezionare un diffusore.

## 4 Selezionare una banda.

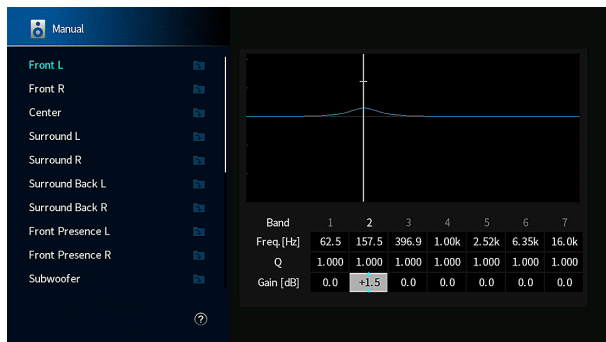

## 5 Regolare la frequenza centrale, il fattore Q (larghezza di banda) o il guadagno (livello).

## 6 Premere SETUP.

Con questa operazione le impostazioni possono considerarsi terminate.

### NOTA

- Per ripristinare le impostazioni predefinite per tutti i diffusori, selezionare “Cancel. dati PEQ”, quindi “OK”.
- Per copiare i valori dell’equalizzatore parametrico di “YPAO: Fisso”, “YPAO: Frontale”, “YPAO: Naturale” o “YPAO: Bassa frequenza” nei campi “Manuale”, selezionare “Copia dati PEQ”. È possibile usare questa funzione per la regolazione di precisione dei risultati della misurazione YPAO.

### Link associati

“Impostazione dell’utilizzo di ciascun diffusore e della relativa dimensione” (pag. 204)

## Impostazione dell'impedenza dei diffusori

Regola le impostazioni dell'impedenza dei diffusori in base all'impedenza dei diffusori collegati.

### Menu Configurazione

“Speaker” > “Imped. altop.”

### Impostazioni

---

6Ω MIN.	Per diffusori da 6 ohm o più. È possibile anche collegare diffusori da 4 ohm come diffusori anteriori.
8Ω MIN.	Per diffusori da 8 ohm o più.

---

### Link associati

“Funzioni principali del menu Configurazione” (pag. 191)

## Produzione dei toni di prova

Emette il tono di prova quando si regola il bilanciamento dei diffusori o l'equalizzatore mentre se ne verifica l'effetto.

### Menu Configurazione

“Speaker” > “Tono di prova”

### Impostazioni

Spento	Non emette toni di prova.
Acceso	Emette toni di prova.

### Link associati

“Funzioni principali del menu Configurazione” (pag. 191)

## Ricaricamento delle regolazioni YPAO precedenti

Ricarica le regolazioni YPAO precedenti.

È possibile utilizzare questa funzione per riprovare a eseguire la misurazione YPAO quando le impostazioni dei diffusori configurate manualmente non sono adatte.

### Menu Configurazione

“Speaker” > “Risultato YPAO ” > “Ricarica config.”

### Link associati

- “Sequenza delle configurazioni dei diffusori” (pag. 93)
- “Funzioni principali del menu Configurazione” (pag. 191)



## Configurazione delle impostazioni audio

### Controllo delle informazioni sul segnale audio

Visualizza informazioni sul segnale audio e sullo stato delle impostazioni sonore.

#### Menu Configurazione

“Suono” > “Informazioni”

Ingr.	Formato	Formato audio del segnale di ingresso
	Canale	Il numero dei canali sorgente nel segnale di ingresso (anteriori/surround/LFE) Ad esempio, “5.1 (3/2/0.1)” significa 5.1 canali totali (3 canali anteriori, 2 canali surround ed LFE).
	Campion.	Il numero di campioni al secondo del segnale di ingresso digitale (frequenza di campionamento).
	Dialogo	Il livello di normalizzazione del dialogo del segnale di bitstream di ingresso
Uscita	Canale	Il numero di canali di uscita del segnale e i terminali dei diffusori da cui vengono emessi i segnali Ad esempio, “5.1.2” indica 5.1 canali standard più 2 canali per i diffusori superiori.

#### NOTA

- A seconda del tipo di segnale audio corrente, alcune informazioni potrebbero non essere visualizzate.
- Anche se l'unità è configurata per la trasmissione diretta dei segnali di bitstream, il segnale può essere convertito sulla base delle specifiche e delle impostazioni del dispositivo di riproduzione.
- È possibile anche controllare quali diffusori stiano correntemente emettono l'audio osservando le informazioni per “Canale di uscita” sul display anteriore.



Indicatori

#### Link associati

- “Selezione delle informazioni visualizzate sul display anteriore” (pag. 28)
- “Funzioni principali del menu Configurazione” (pag. 191)

## Attivazione della regolazione Lipsync

Seleziona se utilizzare la regolazione del ritardo tra l'uscita video e audio (Lipsync).

### Menu Configurazione

“Suono” > “Sinc. Labiale” > “Attiv. ritardo”

### Impostazioni

---

Disattiva	Disattiva la regolazione “Sinc. Labiale”.
-----------	---

---

Attiva	Attiva la regolazione “Sinc. Labiale”.
--------	--

---

### NOTA

Questa impostazione è applicata separatamente a tutte le sorgenti di ingresso.

### Link associati

- “Impostazione del metodo di regolazione della funzione Lipsync” (pag. 219)
- “Funzioni principali del menu Configurazione” (pag. 191)

## Impostazione del metodo di regolazione della funzione Lipsync

Seleziona il metodo per regolare il ritardo tra l'uscita video e l'uscita audio (Lipsync).

### Menu Configurazione

“Suono” > “Sinc. Labiale” > “Selezione auto/manuale”

### Impostazioni

Manuale	Consente di regolare manualmente il ritardo tra l'uscita video e audio. L'impostazione in “Regolazione” viene applicata al tempo di uscita dell'audio.
Automatica	Regola automaticamente il ritardo tra l'uscita video e audio. Questa impostazione è disponibile solo se è collegata all'unità tramite HDMI una TV che supporti la funzione lipsync automatica. È possibile regolare con precisione il tempo di uscita dell'audio in “Regolazione”.

### Link associati

- “Regolazione del ritardo della funzione Lipsync” (pag. 220)
- “Funzioni principali del menu Configurazione” (pag. 191)

## **Regolazione del ritardo della funzione Lipsync**

Regola manualmente il ritardo tra l'uscita video e audio (Lipsync).

### **Menu Configurazione**

“Suono” > “Sinc. Labiale” > “Regolazione”

### **Intervallo di impostazione**

Da 0 ms a 500 ms

### **NOTA**

È possibile regolare con precisione il tempo di uscita dell'audio quando “Seleziona” nel menu “Configurazione” è impostato su “Automatica”.

### **Link associati**

- “Impostazione del metodo di regolazione della funzione Lipsync” (pag. 219)
- “Funzioni principali del menu Configurazione” (pag. 191)

## Regolazione del livello dell'effetto di campo sonoro

Regola il livello dell'effetto del programma sonoro per aumentare o ridurre l'effetto di campo sonoro.

Selezionare il programma sonoro e premere ENTER per la regolazione.

### Menu Configurazione

“Suono” > “Parametro DSP” > (programma sonoro)

### Intervallo di impostazione

Voce	Funzione	Impostazioni
<b>Livello DSP</b>	Regola il livello dell'effetto del programma sonoro (per aumentare o ridurre l'effetto di campo sonoro).	Da -6 dB a +3 dB
<b>Ritardo iniziale</b>	Regola il ritardo tra il suono diretto e la produzione del campo sonoro di presenza. Un valore più alto ritarda la generazione del campo sonoro, mentre un valore più basso la anticipa. Il campo sonoro di presenza viene creato sul lato anteriore.	Da 1 ms a -99 ms
<b>Dimen. stanza</b>	Regola l'effetto di ampliamento del campo sonoro di presenza. Un valore più alto aumenta l'effetto di ampliamento, mentre un valore più basso lo riduce. Il campo sonoro di presenza viene creato sul lato anteriore.	Da 0,1 a 2,0
<b>Liveness</b>	Regola la perdita del campo sonoro di presenza. Un valore più alto aumenta il fattore di riflessione, mentre un valore più basso lo riduce. Il campo sonoro di presenza viene creato sul lato anteriore.	Da 0 a 10
<b>Tempo riverbero</b>	Regola il tempo di decadimento del suono riverberato. Un valore più alto arricchisce il suono riverberato, mentre un valore più basso offre un suono pulito.	Da 1,0 s a -5,0 s
<b>Ritardo riverbero</b>	Regola il ritardo tra il suono diretto e la produzione del suono riverberato. Un valore più alto ritarda la generazione del suono riverberato, mentre un valore più basso la anticipa.	Da 0 ms a -250 ms
<b>Livello riverbero</b>	Regola il volume dell'audio riverberato. Un valore più alto rinforza il suono riverberato, mentre un valore più basso lo indebolisce.	Da 0% a 100%
<b>Ritardo iniziale surround</b>	Regola il ritardo tra il suono diretto e la produzione del campo sonoro surround. Un valore più alto ritarda la generazione del campo sonoro, mentre un valore più basso la anticipa. Il campo sonoro surround viene creato sul lato posteriore a destra e a sinistra.	Da 1 ms a -49 ms
<b>Dimen. stanza surround</b>	Regola l'effetto di ampliamento del campo sonoro surround. Un valore più alto aumenta l'effetto di ampliamento, mentre un valore più basso lo riduce. Il campo sonoro surround viene creato sul lato posteriore a destra e a sinistra.	Da 0,1 a 2,0
<b>Liveness surround</b>	Regola la perdita del campo sonoro surround. Un valore più alto aumenta il fattore di riflessione, mentre un valore più basso lo riduce. Il campo sonoro surround viene creato sul lato posteriore a destra e a sinistra.	Da 0 a 10

Voce	Funzione	Impostazioni
<b>Rit. ini. sur. dietro</b>	Regola il ritardo tra il suono diretto e la produzione del campo sonoro surround posteriore. Un valore più alto ritarda la generazione del campo sonoro, mentre un valore più basso la anticipa. Il campo sonoro surround posteriore viene creato sul lato posteriore.	Da 1 ms a -49 ms
<b>Dim. st. surr. dietro</b>	Regola l'effetto di ampliamento del campo sonoro surround posteriore. Un valore più alto aumenta l'effetto di ampliamento, mentre un valore più basso lo riduce. Il campo sonoro surround posteriore viene creato sul lato posteriore.	Da 0,1 a 2,0
<b>Liveness surround dietro</b>	Regola la perdita del campo sonoro surround posteriore. Un valore più alto aumenta il fattore di riflessione, mentre un valore più basso lo riduce. Il campo sonoro surround posteriore viene creato sul lato posteriore.	Da 0 a 10

#### NOTA

Le voci di impostazione disponibili e i valori impostati variano a seconda del programma sonoro.

#### Link associati

- “Ascolto degli effetti di campo sonoro ottimizzati per il tipo di contenuti” (pag. 112)
- “Funzioni principali del menu Configurazione” (pag. 191)

## **Regolazione di tutto il volume**

Regola tutto il volume. Questa impostazione ha effetto quando è selezionato il programma sonoro “All-Channel Stereo”.

### **Menu Configurazione**

“Suono” > “All-Channel Stereo” > “Livello”

### **Intervallo di impostazione**

Da -5 a +5

### **Link associati**

“Funzioni principali del menu Configurazione” (pag. 191)

## **Regolazione del bilanciamento del volume anteriore e posteriore**

Regola il bilanciamento del volume anteriore e posteriore. Un valore più alto potenzia la parte anteriore, mentre un valore più basso potenzia la parte posteriore. Questa impostazione ha effetto quando è selezionato il programma sonoro “All-Channel Stereo”.

### **Menu Configurazione**

“Suono” > “All-Channel Stereo” > “Bilanciamento fronte/retro”

### **Intervallo di impostazione**

Da -5 a +5

### **Link associati**

“Funzioni principali del menu Configurazione” (pag. 191)



## **Regolazione del bilanciamento del volume di destra e di sinistra**

Regola il bilanciamento del volume di destra e di sinistra. Un valore più alto potenzia il lato destro, mentre un valore più basso potenzia il lato sinistro. Questa impostazione ha effetto quando è selezionato il programma sonoro "All-Channel Stereo".

### **Menu Configurazione**

"Suono" > "All-Channel Stereo" > "Bilanciamento destra/sinistra"

### **Intervallo di impostazione**

Da -5 a +5

### **Link associati**

"Funzioni principali del menu Configurazione" (pag. 191)

## **Regolazione del bilanciamento del volume in altezza**

Regola il bilanciamento del volume in altezza utilizzando i diffusori di presenza anteriori. Un valore più alto potenzia il suono verso l'alto, mentre un valore più basso potenzia il suono verso il basso. Questa impostazione ha effetto quando è selezionato il programma sonoro "All-Channel Stereo".

### **Menu Configurazione**

"Suono" > "All-Channel Stereo" > "Bilanciamento altezza"

### **Intervallo di impostazione**

Da 0 a 10

### **NOTA**

I diffusori di presenza anteriori non producono suoni se "Bilanciamento altezza" è impostato su "0".

### **Link associati**

"Funzioni principali del menu Configurazione" (pag. 191)

## Impostazione dell'utilizzo del mix mono

Emette suono monoaurale mixato. Questa impostazione ha effetto quando è selezionato il programma sonoro "All-Channel Stereo".

### Menu Configurazione

"Suono" > "All-Channel Stereo" > "Mix Monoaurale"

### Impostazioni

Spento	Disattiva la trasmissione dell'audio mono.
Acceso	Attiva la trasmissione dell'audio mono.

### Link associati

"Funzioni principali del menu Configurazione" (pag. 191)

## Impostazione del metodo di regolazione della gamma dinamica

Seleziona il metodo di regolazione della gamma dinamica (da massima a minima) per la riproduzione di segnali Dolby Digital e DTS.

### Menu Configurazione

“Suono” > “Gamma dinamica”

### Impostazioni

Massima	Produce l'audio senza regolare la gamma dinamica.
Standard	Ottimizza la gamma dinamica per l'uso normale in casa.
Minimo/Auto	Imposta la gamma dinamica in modo da ottenere un suono pulito anche di notte o a volume basso. Se si riproducono segnali Dolby TrueHD, la gamma dinamica viene regolata automaticamente in base alle informazioni del segnale di ingresso.

### Link associati

“Funzioni principali del menu Configurazione” (pag. 191)

## **Impostazione del valore limite del volume**

Imposta il valore limite del volume regolato tramite i tasti VOLUME del telecomando.

### **Menu Configurazione**

“Suono” > “Volume” > “Volume massimo”

### **Intervallo di impostazione**

Da -60,0 dB a +15,0 dB, +16,5 dB [da 20,5 a 95,5, 97,0]

### **Link associati**

“Funzioni principali del menu Configurazione” (pag. 191)

## Impostazione del volume iniziale all'accensione dell'unità

Imposta il volume iniziale all'accensione dell'unità.

### Menu Configurazione

“Suono” > “Volume” > “Volume iniziale”

### Impostazioni

Spento		Imposta il livello di volume al momento dell'ultima attivazione della modalità standby.
	No audio	Disattiva l'uscita audio.
Acceso	Da -80,0 dB a +16,5 dB	Imposta il livello di volume specificato.
	[Da 0,5 a 97,0]	Questa impostazione funziona solo se il livello del volume è impostato su un valore inferiore a “Volume massimo”.

### Link associati

- “Impostazione del valore limite del volume” (pag. 229)
- “Funzioni principali del menu Configurazione” (pag. 191)

## Impostazione dell'uscita video durante Pure Direct

Seleziona se emettere i segnali video quando è attivo Pure Direct.

### Menu Configurazione

“Suono” > “Mod. Pure Direct”

### Impostazioni

---

Automatica	Emette i segnali video. I video provenienti dalla sorgente di ingresso selezionata o dal display sullo schermo vengono visualizzati automaticamente. Quando non vengono ricevuti segnali in ingresso, viene visualizzato lo sfondo.
Video no	Non emette i segnali video. Non viene visualizzato nemmeno lo sfondo.

---

### Link associati

- “Ascolto di una riproduzione di qualità superiore (Pure Direct)” (pag. 120)
- “Funzioni principali del menu Configurazione” (pag. 191)

## Regolazione automatica del livello dell'effetto di campo sonoro

Seleziona se regolare automaticamente il livello dell'effetto di campo sonoro del programma sonoro.

### Menu Configurazione

“Suono” > “Adaptive DSP Level”

### Impostazioni

Spento	Non regola automaticamente il livello dell'effetto.
Acceso	Regola automaticamente il livello dell'effetto in base ai risultati della misurazione YPAO e alle regolazioni del volume.

### Link associati

“Funzioni principali del menu Configurazione” (pag. 191)



## Impostazione di Virtual Presence Speaker (VPS)

Seleziona se creare Virtual Presence Speaker (VPS). Quando VPS è attivo, utilizzando i diffusori anteriore, centrale e surround, l'unità crea VPS anteriore anche se non sono collegati diffusori di presenza anteriori.

### Menu Configurazione

“Suono” > “Diffusore virtuale” > “VPS”

### Impostazioni

Spento	Non crea Virtual Presence Speaker (VPS).
Acceso	Crea Virtual Presence Speaker (VPS).

### NOTA

A seconda dell'altezza di installazione dei diffusori surround, VPS potrebbe non essere efficace. In tal caso, impostare “VPS” su “Spento”.

### Link associati

- “Ascolto di campi sonori tridimensionali” (pag. 111)
- “Funzioni principali del menu Configurazione” (pag. 191)

## Impostazione di Virtual Surround Back Speaker (VSBS)

Seleziona se creare Virtual Surround Back Speaker (VSBS). Se l'opzione VSBS è attiva, l'unità crea VSBS utilizzando i diffusori surround anche se non sono collegati diffusori surround posteriori.

### Menu Configurazione

“Suono” > “Diffusore virtuale” > “VSBS”

### Impostazioni

Spento	Non crea Virtual Surround Back Speaker (VSBS).
Acceso	Crea Virtual Surround Back Speaker (VSBS).

### NOTA

- L'opzione VSBS è valida solo se si riproduce un contenuto a 6.1/7.1 canali.
- VSBS, che funziona con CINEMA DSP HD<sup>3</sup>, non è disponibile se sono attivate la modalità di decodifica diretta o quella di riproduzione Pure Direct.

### Link associati

“Funzioni principali del menu Configurazione” (pag. 191)

## Impostazione della virtualizzazione Dolby dei diffusori

Seleziona se creare la virtualizzazione Dolby dei diffusori, che è un'elaborazione virtuale ottimizzata per contenuti Dolby.

La virtualizzazione Dolby dei diffusori è più efficace con il decodificatore Dolby Surround.

### Menu Configurazione

“Suono” > “Diffusore virtuale” > “Dolby Speaker Virtualization”

### Impostazioni

Spento	Disabilita la virtualizzazione Dolby dei diffusori.
Acceso	Abilita la virtualizzazione Dolby dei diffusori.

### Link associati

- “Ascolto dell'audio multicanale senza effetti di campo sonoro (decodificatore surround)” (pag. 119)
- “Funzioni principali del menu Configurazione” (pag. 191)

## Impostazione della notifica del formato DTS

Questa impostazione comunica al lettore BD i formati DTS supportati dall'unità.

### Menu Configurazione

“Suono” > “Modalità DTS”

### Impostazioni

---

Modalità 1	È conforme allo standard DTS:X. Normalmente è utilizzata questa impostazione.
Modalità 2	Questa impostazione è utilizzata se il lettore BD non riesce ad emettere correttamente un segnale DTS durante la riproduzione di contenuti in formato DTS-HD o DTS:X.

---

### Link associati

“Funzioni principali del menu Configurazione” (pag. 191)

## Configurazione delle impostazioni della scena

### Selezione delle voci da includere come assegnazioni della scena

Seleziona le voci da includere come le assegnazioni delle scene. È inoltre possibile visualizzare le impostazioni attualmente assegnate alla scena selezionata.

#### Menu Configurazione

“Scena” > “Impostazione Scene”

**1** Selezionare il nome della SCENA e premere ENTER.

**2** Selezionare una voce e premere ENTER.

La voce selezionata viene inclusa. La voce non selezionata viene esclusa.

Selezionare o deselezionare

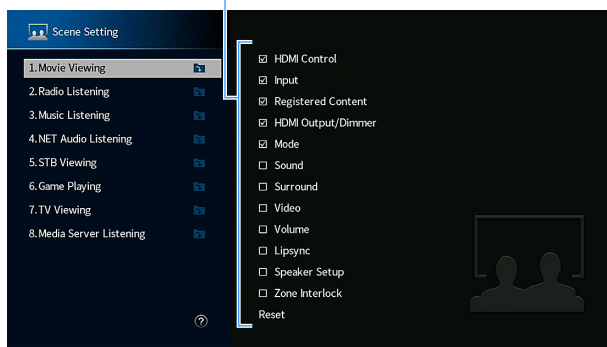

#### NOTA

- Per ripristinare le impostazioni predefinite per la scena selezionata, scegliere "Reimposta" e premere ENTER.
- Per utilizzare il controllo HDMI e le operazioni sincronizzate, è necessario configurare le impostazioni HDMI sull'unità.

#### Link associati

- “Impostazione dell'utilizzo del controllo HDMI” (pag. 243)
- “Registrazione di una scena” (pag. 156)
- “Funzioni principali del menu Configurazione” (pag. 191)

## Cambio di nome per SCENE

Consente di modificare il nome della SCENA visualizzato sul display anteriore o sulla TV.

### Menu Configurazione

“Scena” > “Rinomina scena”

- 1** Selezionare il nome della SCENA e premere ENTER per accedere alla schermata di modifica del nome.
- 2** Modificare il nome.

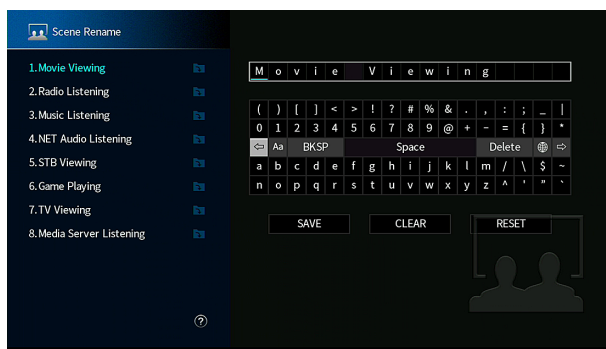

- 3** Selezionare “SALVA”.
- 4** Premere SETUP.

Con questa operazione le impostazioni possono considerarsi terminate.

### NOTA

- Per cancellare la voce, selezionare "CANCELLA".
- Per ripristinare il nome predefinito, selezionare "REIMP.".

### Link associati

“Funzioni principali del menu Configurazione” (pag. 191)

## Configurazione delle impostazioni video/HDMI

---

### Controllo delle informazioni sul segnale HDMI

Visualizza le informazioni sul segnale HDMI.

#### Menu Configurazione

“Video/HDMI” > “Informazioni”

---

Segnale HDMI	Risoluzioni e informazioni video sul segnale di ingresso/uscita HDMI
Monitor HDMI	Risoluzioni supportate dalla TV

---

#### Link associati

“Funzioni principali del menu Configurazione” (pag. 191)

## Impostazione dell'utilizzo dell'elaborazione del segnale video

Imposta l'elaborazione del segnale video (risoluzione e rapporto di aspetto).

### Menu Configurazione

“Video/HDMI” > “Mod. video” > “Mod. video”

### Impostazioni

Diretto	Attiva l'elaborazione del segnale video.
Elaborazione	Disattiva l'elaborazione del segnale video. Vengono applicate le impostazioni in “Risoluzione” e “Aspetto”.

### NOTA

Se è impostato su “Diretto”, l'unità trasmette segnali video usando solo i circuiti strettamente necessari per ridurre il ritardo dell'uscita video.

### Link associati

- “Impostazione di una risoluzione di uscita dei segnali video HDMI” (pag. 241)
- “Impostazione di un rapporto di aspetto per l'uscita dei segnali video HDMI” (pag. 242)
- “Funzioni principali del menu Configurazione” (pag. 191)



## Impostazione di una risoluzione di uscita dei segnali video HDMI

Seleziona una risoluzione di uscita dei segnali HDMI quando “Mod. video” nel menu “Configurazione” è impostato su “Elaborazione”.

### Menu Configurazione

“Video/HDMI” > “Mod. video” > “Risoluzione”

### Impostazioni

Through	Non converte la risoluzione.
Auto	Seleziona automaticamente una risoluzione in base alla risoluzione della TV.
480p/576p, 720p, 1080i, 1080p, 4K	Trasmette segnali video con una risoluzione selezionata. È possibile selezionare solo le risoluzioni supportate dalla TV.

### Link associati

- “Impostazione dell'utilizzo dell'elaborazione del segnale video” (pag. 240)
- “Funzioni principali del menu Configurazione” (pag. 191)

## Impostazione di un rapporto di aspetto per l'uscita dei segnali video HDMI

Seleziona il rapporto di aspetto (il rapporto tra altezza e larghezza) con cui emettere i segnali video HDMI quando “Mod. video” nel menu “Configurazione” è impostato su “Elaborazione”.

### Menu Configurazione

“Video/HDMI” > “Mod. video” > “Aspetto”

### Impostazioni

Through	Non converte il rapporto di aspetto.
16:9 normale	Trasmette segnali video in formato 4:3 a una TV 16:9 con bande nere ai due lati dello schermo.

### NOTA

Questa impostazione è valida solo quando segnali 480i/576i o 480p/576p vengono convertiti in segnali 720p, 1080i, 1080p, o 2160p (4K).

### Link associati

- “Impostazione dell'utilizzo dell'elaborazione del segnale video” (pag. 240)
- “Funzioni principali del menu Configurazione” (pag. 191)

## Impostazione dell'utilizzo del controllo HDMI

Seleziona se utilizzare il controllo HDMI per controllare i dispositivi compatibili con il controllo HDMI.

### Menu Configurazione

“Video/HDMI” > “Controllo HDMI” > “Controllo HDMI”

### Impostazioni

Spento	Disattiva Controllo HDMI.
Acceso	Attiva il Controllo HDMI. Vengono applicate le impostazioni in “ARC” e “Sinc. standby”.

### NOTA

Dopo aver collegato dispositivi compatibili con il controllo HDMI, è necessario eseguire la configurazione del collegamento di Controllo HDMI.

### Link associati

“Funzioni principali del menu Configurazione” (pag. 191)

## Impostazione dell'utilizzo di ARC

Seleziona se trasmettere l'audio della TV ai diffusori collegati all'unità quando “Controllo HDMI” nel menu “Configurazione” è impostato su “Acceso”.

### Menu Configurazione

“Video/HDMI” > “Controllo HDMI” > “ARC”

### Impostazioni

Spento	Disattiva ARC.
Acceso	Attiva ARC.

### NOTA

Normalmente, non è necessario modificare l'impostazione (predefinita) “Acceso”. Qualora vengano prodotti disturbi perché i segnali audio della TV in ingresso all'unità non sono supportati dall'unità, impostare su “Spento”. Utilizzare quindi i diffusori della TV.

### Link associati

- “Impostazione dell'utilizzo del controllo HDMI” (pag. 243)
- “Funzioni principali del menu Configurazione” (pag. 191)

## Collegamento delle modalità standby dell'unità e della TV

Seleziona se utilizzare il controllo HDMI per collegare la modalità standby dell'unità allo stato di accensione della TV quando "Controllo HDMI" nel menu "Configurazione" è impostato su "Acceso".

### Menu Configurazione

"Video/HDMI" > "Controllo HDMI" > "Sinc. standby"

### Impostazioni

Spento	Non collega la modalità standby dell'unità.
Acceso	Imposta l'unità in modalità standby allo spegnimento della TV.
Automatica	Imposta l'unità in modalità standby allo spegnimento della TV solo quando l'unità riceve segnali audio della TV o segnali HDMI.

### Link associati

- "Impostazione dell'utilizzo del controllo HDMI" (pag. 243)
- "Funzioni principali del menu Configurazione" (pag. 191)

## Impostazione dell'uscita dell'audio HDMI dai diffusori della TV

Seleziona se emettere l'audio HDMI dai diffusori di una TV collegata tramite la presa HDMI OUT.

### Menu Configurazione

“Video/HDMI” > “Uscita audio HDMI” > “HDMI OUT1”/“HDMI OUT2”/“HDMI ZONE OUT”

### Impostazioni

Spento	Disattiva la trasmissione dell'audio dalla TV.
Acceso	Attiva la trasmissione dell'audio dalla TV.

### NOTA

L'impostazione “HDMI OUT1” è disponibile solo quando “Controllo HDMI” nel menu “Configurazione” è impostato su “Spento”.

### Link associati

- “Impostazione dell'utilizzo del controllo HDMI” (pag. 243)
- “Funzioni principali del menu Configurazione” (pag. 191)

## Impostazione della versione di HDCP utilizzata nelle prese di ingresso HDMI

Seleziona la versione di HDCP delle prese di ingresso HDMI. Se necessario, è possibile impostare questa funzione per la visione di contenuti video 4K.

### Menu Configurazione

“Video/HDMI” > “Versione HDPC” > (ingresso HDMI)

### Impostazioni

Automatica	Imposta automaticamente la versione di HDCP in base al contenuto.
1.4	Imposta definitivamente la versione di HDCP su 1.4.

### Link associati

“Funzioni principali del menu Configurazione” (pag. 191)

## Impostazione dell'utilizzo di HDMI Standby Through

Seleziona se trasmettere il video/l'audio, ricevuti mediante le prese HDMI, alla TV quando l'unità è in modalità standby.

### Menu Configurazione

“Video/HDMI” > “Standby Through HDMI”

### Impostazioni

Spento	Non trasmette il video/l'audio alla TV.
Acceso	Trasmette il video/l'audio alla TV. L'unità consuma più energia rispetto a quando è selezionata l'opzione “Spento” o “Automatica”.
Automatica	Seleziona automaticamente se riprodurre il video/l'audio in funzione dello stato del dispositivo connesso.

### NOTA

"Spento" non è selezionabile se "Controllo HDMI" è configurato su "Acceso".

### Link associati

- “Impostazione dell'utilizzo del controllo HDMI” (pag. 243)
- “Funzioni principali del menu Configurazione” (pag. 191)



## Impostazione del formato del segnale 4K HDMI

Seleziona il formato dei segnali in ingresso e in uscita nell'unità quando ad essa vengono collegati un TV e un dispositivo di riproduzione compatibili HDMI 4K.

### Menu Configurazione

"Video/HDMI" > "Formato video HDMI" > (ingresso HDMI)

### Impostazioni

Modalità 1	Segnali 4K in ingresso/in uscita mostrati nella tabella seguente.
Modalità 2	Segnali 4K in ingresso/in uscita mostrati nella tabella seguente.

### Formato

		Modalità 1			Modalità 2		
		8 bit	10 bit	12 bit	8 bit	10 bit	12 bit
4K/60, 50 Hz	RGB 4:4:4	<input type="radio"/>	-		-		
	YCbCr 4:4:4	<input type="radio"/>	-		-		
	YCbCr 4:2:2	<input type="radio"/>			-		
	YCbCr 4:2:0	<input type="radio"/>			<input type="radio"/>	-	
4K/30, 25, 24 Hz	RGB 4:4:4	<input type="radio"/>		<input type="radio"/>		-	
	YCbCr 4:4:4	<input type="radio"/>		<input type="radio"/>		-	
	YCbCr 4:2:2	<input type="radio"/>		<input type="radio"/>			

### NOTA

- A seconda del dispositivo connesso o dei cavi HDMI, il video potrebbe non essere visualizzato correttamente quando è selezionato "Modalità 1". In questo caso, selezionare "Modalità 2".
- Quando è selezionato "Modalità 1", utilizzare un cavo Premium High Speed HDMI o un cavo Premium High Speed con Ethernet.

### Link associati

"Funzioni principali del menu Configurazione" (pag. 191)

## Configurazione delle impostazioni di rete

---

### Controllo delle informazioni di rete sull'unità

Mostra le informazioni di rete relative all'unità.

#### Menu Configurazione

“Rete” > “Informazioni”

DHCP	DHCP attivo/disattivato (utilizzo o meno di un server DHCP)
Indirizzo IP	Indirizzo IP
Maschera sottorete	Maschera di sottorete
Gateway predef.	L'indirizzo IP del gateway predefinito
Server DNS (P)	L'indirizzo IP del server DNS principale
Server DNS (S)	L'indirizzo IP del server DNS secondario
Indirizzo MAC (Ethernet)	Indirizzo MAC
Indirizzo MAC (Wi-Fi)	
Nome rete	Nome della rete (il nome dell'unità sulla rete)
Rete MusicCast	Lo stato della connessione alla rete MusicCast.
Cablata/Wireless	Lo stato del collegamento cablato o della connessione wireless
SSID	(In caso di utilizzo di connessione wireless alla rete [Wi-Fi]) L'SSID della rete wireless

#### Link associati

“Funzioni principali del menu Configurazione” (pag. 191)

## Impostazione del metodo di connessione di rete (cablato/wireless)

Seleziona il metodo di connessione alla rete.

### Menu Configurazione

“Rete” > “Connessione rete”

### Scelte

Cablata	Connette l'unità a una rete con un cavo di rete.
Wireless(Wi-Fi)	Connette l'unità a una rete mediante un router wireless (Wi-Fi).

### Link associati

- “Connessione dell'unità a una rete” (pag. 78)
- “Selezione del metodo di connessione di rete wireless” (pag. 380)
- “Funzioni principali del menu Configurazione” (pag. 191)

## Impostazione automatica dei parametri di rete (DHCP)

Imposta automaticamente i parametri di rete quali l'indirizzo IP, la maschera di sottorete (Subnet Mask) e il gateway predefinito (Default Gateway) tramite un server DHCP.

### Menu Configurazione

“Rete” > “Indirizzo IP” > “DHCP”

### Impostazioni

---

Spento	Non utilizza un server DHCP. È possibile configurare i parametri di rete manualmente.
Acceso	Utilizza un server DHCP. I parametri di rete dell'unità vengono configurati automaticamente.

---

### Link associati

“Funzioni principali del menu Configurazione” (pag. 191)

## Configurazione manuale dei parametri di rete

Imposta manualmente i parametri di rete quali l'indirizzo IP, la maschera di sottorete (Subnet Mask) e il gateway predefinito (Default Gateway).

### Menu Configurazione

“Rete” > “Indirizzo IP”

- 1** Impostare “DHCP” su “Spento”.
- 2** Selezionare “Indirizzo IP”.
- 3** Selezionare un tipo di parametro.
- 4** Impostare il parametro di rete.
- 5** Premere ENTER.
- 6** Per impostare un altro parametro, ripetere i punti da 3 a 5.
- 7** Premere SETUP.

Con questa operazione le impostazioni possono considerarsi terminate.

### Link associati

“Funzioni principali del menu Configurazione” (pag. 191)

## Impostazione dell'utilizzo della funzione standby di rete

Seleziona se l'unità può essere accesa da altri dispositivi di rete.

### Menu Configurazione

“Rete” > “Standby rete”

### Impostazioni

Spento	Disattiva la funzione di standby di rete.
Acceso	Attiva la funzione di standby di rete. L'unità consuma più energia rispetto a quando è selezionato “Spento”.
Automatica	Attiva la funzione di standby di rete. Se “Connessione rete” è impostato su “Cablata”, l'unità viene impostata in modalità di risparmio energetico quando il cavo di rete viene scollegato e il consumo energetico viene ridotto.

### NOTA

- Se si imposta “Standby rete” su “Spento”, “Standby Bluetooth” viene disattivato.
- In modalità di risparmio energetico, l'unità non può essere accesa da altri dispositivi di rete quando il cavo di rete viene ricollegato. Accendere l'unità manualmente.



Con una progettazione avanzata di risparmio energetico, questo prodotto ottiene un basso consumo elettrico non superiore a 1,8 watt in modalità Network Standby.

### Link associati

- “Impostazione del metodo di connessione di rete (cablato/wireless)” (pag. 251)
- “Impostazione dell'utilizzo della funzione standby Bluetooth®” (pag. 261)
- “Funzioni principali del menu Configurazione” (pag. 191)

## Impostazione dell'utilizzo di un Digital Media Controller

Sceglie se consentire l'uso di un Digital Media Controller (DMC) per controllare la riproduzione. Se si attiva questa funzione, è possibile controllare la riproduzione dell'unità dai controller DMC sulla stessa rete.

### Menu Configurazione

“Rete” > “Controllo DMC”

### Impostazioni

Disattiva	Non consente l'uso di DMC per controllare la riproduzione.
Attiva	Consente l'uso di DMC per controllare la riproduzione.

### Link associati

“Funzioni principali del menu Configurazione” (pag. 191)

## Impostazione dell'utilizzo del controllo di volume tramite AirPlay

Seleziona se usare il controllo del volume dei dispositivi AirPlay. Se è impostata un'opzione diversa da "Spento", è possibile regolare il volume dell'unità dai dispositivi AirPlay durante la riproduzione.

### Menu Configurazione

"Rete" > "Interblocco volume AirPlay"

### Impostazioni

Spento	Disattiva il controllo del volume dai dispositivi AirPlay.
Limita	Attiva il controllo del volume dai dispositivi AirPlay entro un intervallo limitato (da -80,0 dB a -20,0 dB [da 0,5 a 60,5] e disattivazione dell'audio).
Tutto	Attiva il controllo del volume dai dispositivi AirPlay in tutto l'intervallo (da -80,0 dB a +16,5 dB [da 0,5 a 97,0] e disattivazione dell'audio).

### Link associati

"Funzioni principali del menu Configurazione" (pag. 191)



## Impostazione del nome di rete dell'unità

Modifica il nome dell'unità sulla rete (il nome di rete) visualizzato sugli altri dispositivi di rete.

### Menu Configurazione

“Rete” > “Nome rete”

- 1 Premere ENTER.**
- 2 Modificare il nome.**
- 3 Selezionare “SALVA”.**
- 4 Premere SETUP.**

Con questa operazione le impostazioni possono considerarsi terminate.

### NOTA

- Per cancellare la voce, selezionare “CANCELLA”.
- Per ripristinare il nome di rete predefinito, selezionare “REIMP.”.

### Link associati

“Funzioni principali del menu Configurazione” (pag. 191)

## **Impostazione dell'asservimento dell'alimentazione dall'unità su dispositivi compatibili con MusicCast**

Seleziona se l'accensione dell'unità (il dispositivo master) fa accendere anche gli altri dispositivi (dispositivi slave) della rete MusicCast.

### **Menu Configurazione**

“Rete” > “Interblc.Potenz MusicCast Link”

### **Impostazioni**

Spento	Disattiva l'asservimento dell'alimentazione dall'unità ai dispositivi compatibili con MusicCast.
Acceso	Attiva l'asservimento dell'alimentazione dall'unità ai dispositivi compatibili con MusicCast.

### **Link associati**

“Funzioni principali del menu Configurazione” (pag. 191)

## Configurazione delle impostazioni Bluetooth®

---

### Impostazione dell'utilizzo di Bluetooth®

Seleziona se usare la funzione Bluetooth.

#### Menu Configurazione

“Bluetooth” > “Bluetooth”

#### Impostazioni

---

Spento	Disattiva la funzione Bluetooth.
Acceso	Attiva la funzione Bluetooth.

---

#### Link associati

“Funzioni principali del menu Configurazione” (pag. 191)

## **Termine della connessione tra un dispositivo Bluetooth® e l'unità**

Consente di terminare la connessione Bluetooth tra un dispositivo Bluetooth (come uno smartphone) e l'unità. Per terminare la connessione Bluetooth, selezionare “Scollega” e premere ENTER.

### **Menu Configurazione**

“Bluetooth” > “Ricezione audio” > “Scollega”

### **NOTA**

Questa impostazione non è disponibile in assenza di dispositivi Bluetooth collegati.

### **Link associati**

“Funzioni principali del menu Configurazione” (pag. 191)

## Impostazione dell'utilizzo della funzione standby Bluetooth®

Seleziona se accendere l'unità dai dispositivi Bluetooth. Se questa funzione è impostata su "Acceso", l'unità si accende automaticamente quando viene eseguita un'operazione di collegamento sul dispositivo Bluetooth.

### Menu Configurazione

"Bluetooth" > "Ricezione audio" > "Standby Bluetooth"

### Impostazioni

Spento	Disattiva la funzione di standby Bluetooth.
Acceso	Attiva la funzione di standby Bluetooth. L'unità consuma più energia rispetto a quando è selezionato "Spento".

### NOTA

Questa impostazione non è disponibile se "Standby rete" è configurato su "Spento".

### Link associati

- "Impostazione dell'utilizzo della funzione standby di rete" (pag. 254)
- "Funzioni principali del menu Configurazione" (pag. 191)

## Impostazione dell'utilizzo del controllo del volume tramite Bluetooth

Seleziona se usare il controllo del volume dei dispositivi Bluetooth. Se è impostata un'opzione diversa da “Spento”, è possibile regolare il volume dell'unità dai dispositivi Bluetooth durante la riproduzione.

### Menu Configurazione

“Bluetooth” > “Ricezione audio” > “Interblocco volume Bluetooth”

### Impostazioni

Spento	Disattiva il controllo del volume dai dispositivi Bluetooth.
Limita	Attiva il controllo del volume dai dispositivi Bluetooth entro un intervallo limitato (da -80,0 dB a -20,0 dB [da 0,5 a 60,5] e disattivazione dell'audio).
Tutto	Attiva il controllo del volume dai dispositivi Bluetooth in tutto l'intervallo (da -80,0 dB a +16,5 dB [da 0,5 a 97,0] e disattivazione dell'audio).

### NOTA

Alcuni dispositivi Bluetooth potrebbero non controllare il volume dell'unità.

### Link associati

“Funzioni principali del menu Configurazione” (pag. 191)

## **Impostazione dell'utilizzo della trasmissione dell'audio a un dispositivo Bluetooth®**

Seleziona se trasmettere i dati audio riprodotti sull'unità ai dispositivi Bluetooth (come diffusori e cuffie).

### **Menu Configurazione**

“Bluetooth” > “Uscita audio” > “Trasmettitore”

### **Impostazioni**

Spento	Disattiva la funzione di trasmettitore audio Bluetooth.
Acceso	Attiva la funzione di trasmettitore audio Bluetooth.

### **Link associati**

- “Connessione dell'unità a un dispositivo Bluetooth® che riceve l'audio trasmesso” (pag. 264)
- “Funzioni principali del menu Configurazione” (pag. 191)

## Connessione dell'unità a un dispositivo Bluetooth® che riceve l'audio trasmesso

Stabilisce una connessione tra l'unità e i dispositivi Bluetooth (come diffusori e cuffie) che ricevono l'audio trasmesso dall'unità quando "Trasmettitore" è impostato su "Acceso" nel menu "Configurazione".

### Menu Configurazione

"Bluetooth" > "Uscita audio" > "Ricerca dispositivo"

#### **1 Confermare il messaggio e premere ENTER.**

Viene visualizzato un elenco dei dispositivi Bluetooth che è possibile connettere all'unità.

#### **2 Selezionare l'elenco.**

#### **3 Selezionare i diffusori/le cuffie Bluetooth da collegare all'unità.**

Sul dispositivo desiderato viene apposto un segno di spunta.

#### **4 Selezionare "CONNECT".**

Al termine della procedura di connessione, viene visualizzato "Completed".

#### **5 Selezionare "OK".**

Con questa operazione le impostazioni possono considerarsi terminate.

### NOTA

- Se il dispositivo Bluetooth desiderato non è visualizzato nell'elenco, impostare il dispositivo Bluetooth nella modalità di abbinamento e rieseguire l'operazione "Ricerca dispositivo".
- Per terminare la connessione Bluetooth, eseguire la disconnessione su diffusori/cuffie Bluetooth.

### Link associati

- "Impostazione dell'utilizzo della trasmissione dell'audio a un dispositivo Bluetooth®" (pag. 263)
- "Funzioni principali del menu Configurazione" (pag. 191)



## Configurazione delle impostazioni multi-zona

---

### Controllo delle informazioni sulle zone

Visualizza le informazioni relative alle zone.

#### Menu Configurazione

“Multi Zone” > “Informazioni”

Acceso/Spento	Lo stato di accensione/spengimento della zona
Ingresso	La sorgente di ingresso selezionata per la zona
Volume	L'impostazione del volume per la zona
Controllo tono	L'impostazione del controllo dei toni (il livello di Alti e Bassi) per la zona

#### Link associati

“Funzioni principali del menu Configurazione” (pag. 191)

## Impostazione dell'utilizzo delle regolazioni di volume per l'uscita nella zona

Imposta le regolazioni di volume per l'uscita nella zona.

Se all'unità è collegato un amplificatore esterno con controllo del volume, impostare questa funzione su "Fisso".

### Menu Configurazione

"Multi Zone" > (zona) > "Volume"

### Impostazioni

Fisso	Disattiva le regolazioni di volume per l'uscita nella zona.
Variabile	Attiva le regolazioni di volume per l'uscita nella zona.

### NOTA

Questa impostazione non è disponibile a seconda dell'impostazione di "Assegnazione amp".

### Link associati

- "Impostazione del sistema di diffusori" (pag. 203)
- "Funzioni principali del menu Configurazione" (pag. 191)

## **Impostazione del limite superiore del volume per la zona**

Imposta il limite superiore del volume della zona regolato con i tasti VOLUME del telecomando.

### **Menu Configurazione**

“Multi Zone” > (zona) > “Volume massimo”

### **Intervallo di impostazione**

Da -60,0 dB a +15,0 dB, +16,5 dB [da 20,5 a 95,5, 97,0]

### **NOTA**

Questa impostazione è disponibile solo se “Volume” è impostato su “Variabile”.

### **Link associati**

- “Impostazione dell'utilizzo delle regolazioni di volume per l'uscita nella zona” (pag. 266)
- “Funzioni principali del menu Configurazione” (pag. 191)

## Impostazione del volume iniziale della zona all'accensione dell'unità

Imposta il volume iniziale della zona all'accensione dell'unità.

### Menu Configurazione

“Multi Zone” > (zona) > “Volume iniziale”

### Impostazioni

Spento		Imposta il livello di volume al momento dell'ultima attivazione della modalità standby.
	No audio	Disattiva l'uscita audio.
Acceso	Da -80,0 dB a +16,5 dB [Da 0,5 a 97,0]	Imposta il livello di volume specificato. Questa impostazione funziona solo se il livello del volume è impostato su un valore inferiore a "Volume massimo".

### NOTA

Questa impostazione è disponibile solo se “Volume” è impostato su “Variabile”.

### Link associati

- “Impostazione dell'utilizzo delle regolazioni di volume per l'uscita nella zona” (pag. 266)
- “Impostazione del limite superiore del volume per la zona” (pag. 267)
- “Funzioni principali del menu Configurazione” (pag. 191)

## **Regolazione della deviazione temporale rispetto alla Zona principale**

Regola la deviazione temporale (ritardo automatico) rispetto alla Zona principale.

### **Menu Configurazione**

“Multi Zone” > (zona) > “Ritardo audio”

### **Intervallo di impostazione**

Da 0 ms a 100 ms

### **Link associati**

“Funzioni principali del menu Configurazione” (pag. 191)

## **Impostazione dell'utilizzo dei suoni monoaurali per l'uscita nella zona**

Seleziona se produrre dei suoni monoaurali per l'uscita nella zona.

### **Menu Configurazione**

“Multi Zone” > (zona) > “Monoaurale”

### **Impostazioni**

---

Spento	Non produce suoni monoaurali nella zona.
Acceso	Produce suoni monoaurali nella zona.

---

### **Link associati**

“Funzioni principali del menu Configurazione” (pag. 191)

## **Impostazione dell'utilizzo di Compressed Music Enhancer per l'uscita nella zona**

Imposta Compressed Music Enhancer per l'uscita nella zona. È possibile anche utilizzare ENHANCER sul telecomando.

### **Menu Configurazione**

“Multi Zone” > (zona) > “Enhancer”

### **Impostazioni**

Spento	Disattiva Compressed Music Enhancer.
Acceso	Attiva Compressed Music Enhancer.

### **Link associati**

“Funzioni principali del menu Configurazione” (pag. 191)

## Regolazione del tono dell'uscita nella zona

Regola il livello della gamma delle alte frequenze (Alti) e della gamma delle basse frequenze (Bassi) per l'uscita nella zona.

### Menu Configurazione

“Multi Zone” > (zona) > “Controllo tono”

### Impostazioni

Auto	Regola automaticamente i livelli di Alti e Bassi in sincronia con il volume principale.
Manuale	Regola manualmente il livello di Alti e Bassi. L'intervallo di regolazione è da -6,0 dB a +6,0 dB.
Bypass	Non regola il livello di Alti e Bassi.

### Link associati

“Funzioni principali del menu Configurazione” (pag. 191)



## **Impostazione dell'utilizzo di Bassi extra per l'uscita nella zona**

Imposta Bassi extra per l'uscita nella zona. Se Bassi extra sono attivi, è possibile ascoltare suoni bassi sufficienti, a prescindere dalle dimensioni dei diffusori.

### **Menu Configurazione**

“Multi Zone” > (zona) > “Bassi extra”

### **Impostazioni**

Spento	Disattiva i bassi extra.
Acceso	Attiva i bassi extra.

### **Link associati**

“Funzioni principali del menu Configurazione” (pag. 191)

## **Regolazione del bilanciamento del volume per l'uscita nella zona**

Regola il bilanciamento del volume per l'uscita nella zona. Un valore più alto potenzia il volume del lato destro, mentre un valore più basso potenzia il volume del lato sinistro.

### **Menu Configurazione**

“Multi Zone” > (zona) > “Bilanciamento destra/sinistra”

### **Intervallo di impostazione**

Da -20 a +20

### **Link associati**

“Funzioni principali del menu Configurazione” (pag. 191)

## Cambio di nome per la zona

Cambia il nome della zona visualizzato sulla TV.

### Menu Configurazione

“Multi Zone” > “Rinomina Zone”

#### 1 Selezionare la zona da rinominare.

Il cursore si sposta sulla schermata di modifica del nome.

#### 2 Modificare il nome.

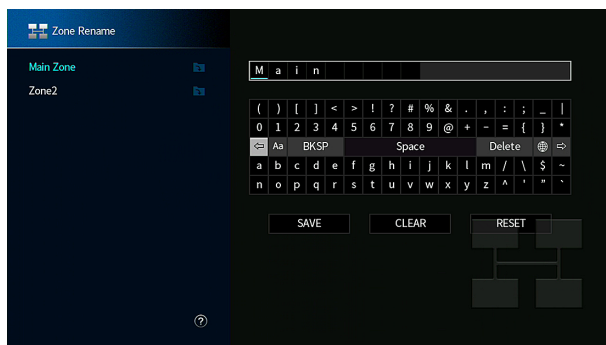

#### 3 Selezionare “SALVA”.

#### 4 Premere SETUP.

### NOTA

- Per cancellare la voce, selezionare "CANCELLA".
- Per ripristinare il nome predefinito, selezionare "REIMP.".

### Link associati

“Funzioni principali del menu Configurazione” (pag. 191)

## Impostazione dell'utilizzo del passaggio alla modalità party nella zona

Attiva il passaggio alla modalità party.

### Menu Configurazione

“Multi Zone” > “Mod. festa impostata” > (zona di destinazione)

### Impostazioni

Disattiva	Disattiva il passaggio alla modalità party.
Attiva	Attiva il passaggio alla modalità party. È possibile attivare/disattivare la modalità party premendo PARTY sul telecomando.

### NOTA

Quando la modalità party è attiva, non è possibile cambiare le impostazioni.

### Link associati

- “Ascolto della stessa sorgente in vari ambienti (modalità party)” (pag. 168)
- “Funzioni principali del menu Configurazione” (pag. 191)

## Configurazione delle impostazioni di sistema

---

### Controllo delle informazioni di sistema sull'unità

Mostra le informazioni di sistema sull'unità.

#### Menu Configurazione

“System” > “Informazioni”

Sensore remoto	L'utilizzo del telecomando sul pannello anteriore
ID remoto	L'impostazione ID del telecomando dell'unità
ID sistema	Numero ID del sistema
Versione firmware	La versione del firmware installato sull'unità

#### Link associati

“Funzioni principali del menu Configurazione” (pag. 191)

## Impostazione della lingua dei menu

Seleziona la lingua dei menu quali il menu Configurazione.

### Menu Configurazione

“System” > “Lingua”

### Impostazioni

English	Inglese
日本語	Giapponese
Français	Francese
Deutsch	Tedesco
Español	Spagnolo
Русский	Russo
Italiano	Italiano
中文	Cinese

### Link associati

“Funzioni principali del menu Configurazione” (pag. 191)

## Combinazione di una presa di ingresso audio con una presa di ingresso HDMI

Seleziona la presa di ingresso audio da riprodurre insieme a una presa di ingresso HDMI. È possibile riprodurre video HDMI con audio tramite una presa di ingresso audio tranne la presa di ingresso HDMI.

Dopo aver selezionato l'HDMI da impostare come sorgente di ingresso, selezionare una presa di ingresso audio in questo menu.

### Menu Configurazione

“System” > “Ingresso audio”

### Impostazioni

AUDIO 1-4

### Prese di ingresso audio/video dell'unità

Prese di uscita sul dispositivo video		Prese di ingresso sull'unità	
Video	Audio	Video	Audio
HDMI	Ottico digitale	HDMI 1-7	AUDIO 1-2
	Coassiale digitale		AUDIO 3
	Stereo analogico		AUDIO 2-4

### Link associati

“Funzioni principali del menu Configurazione” (pag. 191)

## **Impostazione della presa di ingresso audio utilizzata l'audio della TV**

Seleziona una presa di ingresso audio dell'unità che è collegata all'uscita audio TV della TV.

Quando si seleziona "TV" come sorgente di ingresso dell'unità, la riproduzione dell'audio della TV avviene come segue.

- Senza funzione eARC/ARC: l'audio della TV viene riprodotto con la presa di ingresso audio impostata per l'audio della TV in "Ingresso audio TV".
- Con funzione eARC/ARC: l'audio della TV viene riprodotto con eARC/ARC, indipendentemente dall'impostazione di "Ingresso audio TV".

Quando si usa la funzione ARC, impostare "Controllo HDMI" e "ARC" nel menu "Configurazione" su "Acceso".

Quando si usa la funzione eARC, non è necessario impostare la funzione ARC. Se necessario, viene impostato "Controllo HDMI".

### **Menu Configurazione**

"System" > "Ingresso audio TV"

### **Impostazioni**

AUDIO 1-4

### **NOTA**

Potrebbe essere necessario effettuare impostazioni della TV. Fare riferimento al manuale di istruzioni della TV.

### **Link associati**

- "Impostazione dell'utilizzo del controllo HDMI" (pag. 243)
- "Impostazione dell'utilizzo di ARC" (pag. 244)
- "Funzioni principali del menu Configurazione" (pag. 191)



## **Impostazione delle sorgenti di ingresso da ignorare durante l'utilizzo del tasto INPUT**

Imposta le sorgenti di ingresso da ignorare durante l'utilizzo del tasto INPUT. È possibile selezionare velocemente la sorgente d'ingresso desiderata utilizzando questa funzione.

### **Menu Configurazione**

“System” > “Ignora ingresso” > (ingresso)

### **Impostazioni**

Spento	Non ignora la sorgente di ingresso selezionata.
Acceso	Ignora la sorgente di ingresso selezionata.

### **Link associati**

“Funzioni principali del menu Configurazione” (pag. 191)

## **Impostazione automatica dei nomi delle sorgenti di ingresso**

Imposta automaticamente i nomi delle sorgenti di ingresso in base al dispositivo esterno connesso.

### **Menu Configurazione**

“System” > “Rinomina ingresso” > (ingresso)

- 1 Selezionare la sorgente di ingresso da rinominare.**
- 2 Selezionare “Automatica”.**
- 3 Per modificare il nome di un'altra sorgente di ingresso, ripetere i punti da 1 a 2.**
- 4 Premere SETUP.**

Con questa operazione le impostazioni possono considerarsi terminate.

### **NOTA**

Se si seleziona “Automatica”, il nome creato viene salvato anche dopo aver scollegato il dispositivo esterno. Per ripristinare l'impostazione predefinita, senza connessione con la presa di ingresso corrispondente, spostare l'impostazione su “Manuale” e poi di nuovo su “Automatica”.

### **Link associati**

“Funzioni principali del menu Configurazione” (pag. 191)

## Impostazione manuale dei nomi delle sorgenti di ingresso

Imposta manualmente i nomi delle sorgenti di ingresso.

### Menu Configurazione

“System” > “Rinomina ingresso” > (ingresso)

- 1** Selezionare la sorgente di ingresso da rinominare.
- 2** Selezionare “Manuale”.
- 3** Premere ENTER.
- 4** Modificare il nome.
- 5** Selezionare “SALVA”.
- 6** Per modificare il nome di un'altra sorgente di ingresso, ripetere i punti da 1 a 5.
- 7** Premere SETUP.

Con questa operazione le impostazioni possono considerarsi terminate.

### NOTA

- Per annullare la voce, selezionare “CANCELLA”.
- Per ripristinare il nome predefinito, selezionare “REIMP.”.

### Link associati

“Funzioni principali del menu Configurazione” (pag. 191)

## Impostazione dell'utilizzo della funzione Auto Play

Seleziona se utilizzare la funzione Auto Play in contenuti quali i servizi di streaming.

### Menu Configurazione

“System” > “Auto Play”

### Impostazioni

Spento	Disattiva la funzione Auto Play.
Acceso	Avvia automaticamente la riproduzione dell'ultimo contenuto riprodotto.
Automatica	Avvia automaticamente la riproduzione dell'ultimo contenuto riprodotto solo nel caso in cui il contenuto era in riproduzione quando l'unità è stata impostata in modalità standby.

### NOTA

- In alcune sorgenti di ingresso, si può non selezionare “Acceso” o “Automatica”.
- In alcune sorgenti di ingresso o contenuti, la funzione Auto Play potrebbe non essere attivabile.

### Link associati

“Funzioni principali del menu Configurazione” (pag. 191)

## **Impostazione dei programmi sonori da ignorare durante l'utilizzo dei tasti PROGRAM**

Imposta i programmi sonori da ignorare quando si utilizzano i tasti PROGRAM. Utilizzando questa funzione, è possibile selezionare velocemente il programma sonoro desiderato.

### **Menu Configurazione**

“System” > “Ignora DSP”

### **Impostazioni**

Spento	Non ignora il programma sonoro selezionato.
Acceso	Ignora il programma sonoro selezionato.

### **NOTA**

Questa impostazione viene applicata separatamente a tutti i programmi sonori.

### **Link associati**

“Funzioni principali del menu Configurazione” (pag. 191)

## Modifica dell'impostazione della frequenza di sintonizzazione FM/AM

### Modello per

Asia, Taiwan, Brasile, Centro e Sud America e modelli generici

Regola l'impostazione della frequenza di sintonizzazione FM/AM dell'unità a seconda del paese o della regione.

### Menu Configurazione

“System” > “Sintonizzatore” > “Interv. frequenza”

### Impostazioni

FM100/AM10	Regolare la frequenza FM in incrementi di 100-kHz e quella AM in incrementi di 10-kHz.
FM50/AM9	Regolare la frequenza FM in incrementi di 50-kHz e quella AM in incrementi di 9-kHz.

### NOTA

Se si cambiano i passi di frequenza per la sintonizzazione della radio, vengono ripristinate le impostazioni predefinite delle preselezioni (stazioni radio registrate) e della frequenza.

### Link associati

“Funzioni principali del menu Configurazione” (pag. 191)

## Impostazione della funzione dei tasti PROGRAM sul telecomando

Imposta la funzione assegnata ai tasti PROGRAM sul telecomando. È possibile utilizzare i tasti PROGRAM per funzioni diverse dalla selezione del programma sonoro.

### Menu Configurazione

“System” > “Tasto remoto” > “Tasto PROGRAM”

### Impostazioni

Assegna 1	Attiva la selezione dei Programmi DSP.
Assegna 2	Attiva solo la selezione di DSP Movie/Programmi musicali.
	Il tasto "su" dei tasti PROGRAM: consente di spostarsi tra i programmi nella categoria "MOVIE" Il tasto "giù" dei tasti PROGRAM: consente di spostarsi tra i programmi nella categoria "MUSIC"
Assegna 3	Attiva la selezione delle sorgenti NETWORK.
Assegna 4	Attiva il passaggio alla pagina precedente/successiva della schermata di navigazione.
Assegna 5	Attiva la regolazione precisa del volume del subwoofer.
Assegna 6	Attiva la regolazione del volume dei suoni dei dialoghi.
Assegna 7	Attiva la selezione delle impostazioni della riproduzione shuffle/ripetuta.
	Il tasto "su" dei tasti PROGRAM: ripetuta Il tasto "giù" dei tasti PROGRAM: shuffle
Assegna 8	Mostra le informazioni sullo schermo.
	Il tasto "su" dei tasti PROGRAM: visualizza sulla TV le informazioni sullo stato corrente Il tasto "giù" dei tasti PROGRAM: chiude la visualizzazione sulla TV delle informazioni sullo stato corrente

### NOTA

A seconda di questa impostazione, i tasti PROGRAM potrebbero essere disponibili anche nella zona.

### Link associati

“Funzioni principali del menu Configurazione” (pag. 191)

## Impostazione delle funzioni dei tasti colorati del telecomando

Imposta le funzioni dei tasti RED/GREEN/YELLOW/BLUE del telecomando.

### Menu Configurazione

“System” > “Tasto remoto” > “Tasto colore”

### Impostazioni

Predefinito	Assegna le funzioni dei dispositivi collegati all'unità mediante un cavo HDMI. Questa impostazione produce effetti quando “Controllo HDMI” nel menu “Configurazione” è impostato su “Acceso”.
Controllo TV	Assegna le funzioni di Controllo della TV a ciascun tasto. RED: ESCI (chiude il menu sulla TV) GREEN: INFO (mostra informazioni sulla TV come ad esempio la risoluzione) YELLOW: BROADCAST (cambia il tipo di trasmissione TV) BLUE: Ingresso (cambia l'ingresso TV) Questa impostazione produce effetti quando “Controllo HDMI” nel menu “Configurazione” è impostato su “Acceso”.
Controllo display	Assegna le funzioni di controllo del display a ciascun tasto. RED: Luminosità - (riduce la luminosità del display anteriore e dei relativi indicatori) GREEN: Luminosità + (aumenta la luminosità del display anteriore e dei relativi indicatori) YELLOW: Vista elementi - (visualizza l'informazione precedente sul display anteriore) BLUE: Vista elementi + (visualizza l'informazione successiva sul display anteriore)

### NOTA

- Per utilizzare il controllo HDMI, occorre configurare il collegamento Controllo HDMI dopo aver collegato dispositivi compatibili con il controllo HDMI quando questa funzione è impostata su “Predefinito” o “Controllo TV”.
- Controllo HDMI e la funzione di collegamento Controllo HDMI potrebbero non funzionare correttamente quando questa funzione è impostata su “Predefinito” o “Controllo TV”.

### Link associati

- “Impostazione dell'utilizzo del controllo HDMI” (pag. 243)
- “Regolazione della luminosità del display anteriore” (pag. 289)
- “Selezione delle informazioni visualizzate sul display anteriore” (pag. 28)
- “Funzioni principali del menu Configurazione” (pag. 191)



## Regolazione della luminosità del display anteriore

Regola la luminosità di quanto segue sul display anteriore. Un valore più alto aumenta la luminosità del display anteriore.

- Display anteriore
- Indicatori (SURROUND:AI, ZONE, PURE DIRECT)

### Menu Configurazione

“System” > “Impost. visualizz.” > “Reg. luminosità”

### Menu del display anteriore

“Luminosità”

### Intervallo di impostazione

Da -5 a 0

### NOTA

- Il display anteriore si spegne con “-5”. L'impostazione predefinita è “-2”.
- Anche se si imposta “Luminosità” su “-5”, un breve messaggio e il menu sul display anteriore vengono visualizzati con luminosità “-4”.
- Se si imposta “Luminosità” su “-5”, non è possibile capire se l'unità sia accesa o meno. Fare attenzione a non dimenticare di spegnere l'unità. Si consiglia di impostare “Standby automatico” nel menu “Configurazione” su un'impostazione diversa da “Spento”.
- La luminosità impostata potrebbe diventare scura quando l'impostazione di “Modalità ECO” è “Acceso”.
- L'impostazione di “Reg. luminosità” nel menu “Configurazione” è asservita all'impostazione di “Luminosità” nel menu “Display anteriore”.
- È possibile impostare “Reg. luminosità” usando i tasti colorati del telecomando quando “Tasto col. remoto” nel menu “Configurazione” è impostato su “Controllo display”.

### Link associati

- “Impostazione delle funzioni dei tasti colorati del telecomando” (pag. 288)
- “Impostazione del periodo di tempo per la funzione di standby automatico” (pag. 299)
- “Impostazione dell'utilizzo della modalità ECO” (pag. 300)
- “Funzioni principali del menu Configurazione” (pag. 191)
- “Funzioni principali del menu sul display anteriore” (pag. 305)

## Impostazione della scala del display del volume

Cambia la scala del display del volume.

### Menu Configurazione

“System” > “Impost. visualizz.” > “Volume”

### Impostazioni

dB	L'unità “dB”
0-97	Il valore numerico (0-97)

### Link associati

“Funzioni principali del menu Configurazione” (pag. 191)

## Impostazione dell'utilizzo di messaggi brevi sulla TV

Seleziona se visualizzare brevi messaggi sullo schermo della TV quando vengono eseguite operazioni sull'unità.

### Menu Configurazione

“System” > “Impost. visualizz.” > “Breve messaggio”

### Impostazioni

Spento	Non visualizza i brevi messaggi.
Acceso	Visualizza i brevi messaggi.

### Link associati

“Funzioni principali del menu Configurazione” (pag. 191)

## Impostazione della posizione dei messaggi brevi

Imposta la posizione dei messaggi brevi sullo schermo della TV.

### Menu Configurazione

"System" > "Impost. visualizz." > "Breve messaggio" > "Posizione"

### Impostazioni

Basso	Mostra i messaggi brevi nella parte inferiore dello schermo della TV.
Alto	Mostra i messaggi brevi nella parte superiore dello schermo della TV.

### NOTA

Questa impostazione è disponibile solo quando "Breve messaggio" nel menu "Configurazione" è impostato su "Acceso".

### Link associati

"Funzioni principali del menu Configurazione" (pag. 191)

## **Impostazione dell'immagine da utilizzare come sfondo sulla TV**

Consente di selezionare l'immagine da utilizzare come sfondo sulla TV.

### **Menu Configurazione**

“System” > “Impost. visualizz.” > “Sfondo”

### **Impostazioni**

Tipo 1-3

### **Link associati**

“Funzioni principali del menu Configurazione” (pag. 191)

## Impostazione del suono operativo

Imposta se emettere un suono al tocco dei tasti del pannello anteriore.

### Menu Configurazione

“System” > “Suono tocco”

### Impostazioni

Spento	Non emette il suono operativo.
Acceso	Emette il suono operativo.

### NOTA

Questa impostazione è asservita all'impostazione di “Suono tocco” nel menu “Display anteriore”.

### Link associati

- “Impostazione dell'utilizzo del suono di funzionamento” (pag. 312)
- “Funzioni principali del menu Configurazione” (pag. 191)

## Precisazione del requisito di funzionamento della presa TRIGGER OUT

Specifica la condizione per le funzioni della presa the TRIGGER OUT che fanno sincronizzare i dispositivi esterni con l'unità.

### Menu Configurazione

“System” > “Uscita trigger 1”/“Uscita trigger 2” > “Mod. trigger”

### Impostazioni

Alimentazione	Sincronizza la trasmissione/arresto del segnale elettronico con lo stato di accensione della zona specificata con “Zone di destinazione”.
Sorgente	Sincronizza la trasmissione/arresto del segnale elettronico con lo stato di accensione della zona specificata con “Zone di destinazione”. Viene emesso un segnale elettronico in base all'impostazione.
Manuale	Imposta manualmente la trasmissione/arresto del segnale elettronico.

### Link associati

- “Precisazione della zona con cui sono sincronizzate le funzioni della presa TRIGGER OUT” (pag. 298)
- “Precisazione del livello di uscita del segnale elettronico trasmesso con ogni ingresso” (pag. 296)
- “Cambio manuale del livello di uscita della trasmissione del segnale elettronico” (pag. 297)
- “Funzioni principali del menu Configurazione” (pag. 191)

## **Precisazione del livello di uscita del segnale elettronico trasmesso con ogni ingresso**

Specifica il livello di uscita del segnale elettronico trasmesso con ogni ingresso quando "Mod. trigger" è impostata su "Sorgente".

### **Menu Configurazione**

"System" > "Uscita trigger 1"/"Uscita trigger 2" > "Mod. trigger" > "Sorgente" > (ingresso)

### **Impostazioni**

Basso	Arresta la trasmissione del segnale elettronico al momento del passaggio alla sorgente di ingresso specificata in questa opzione.
Alto	Trasmesse il segnale elettronico al momento del passaggio alla sorgente di ingresso specificata in questa opzione.

### **Link associati**

"Funzioni principali del menu Configurazione" (pag. 191)



## Cambio manuale del livello di uscita della trasmissione del segnale elettronico

Consente di modificare manualmente il livello di uscita della trasmissione del segnale elettronico quando l'impostazione di "Mod. trigger" è su "Manuale". Questa impostazione può essere utilizzata per verificare il corretto funzionamento del dispositivo esterno collegato tramite la presa TRIGGER OUT.

### Menu Configurazione

"System" > "Uscita trigger 1"/"Uscita trigger 2" > "Mod. trigger" > "Manuale"

### Impostazioni

Basso	Arresta la trasmissione del segnale elettronico.
Alto	Trasmette un segnale elettronico a 12 volt.

### Link associati

"Funzioni principali del menu Configurazione" (pag. 191)

## **Precisazione della zona con cui sono sincronizzate le funzioni della presa TRIGGER OUT**

Specifica la zona con cui sono sincronizzate le funzioni della presa TRIGGER OUT quando "Mod. trigger" è impostata su "Alimentazione" o "Sorgente".

### **Menu Configurazione**

"System" > "Uscita trigger 1"/"Uscita trigger 2" > "Zone di destinazione"

### **Impostazioni**

Pri.	Sincronizza con la Zona principale.
(zona)	Sincronizza con ciascuna zona.
Tutto	Sincronizza con tutte le zone.

### **Link associati**

"Funzioni principali del menu Configurazione" (pag. 191)

## Impostazione del periodo di tempo per la funzione di standby automatico

Imposta il periodo di tempo dopo il quale impostare automaticamente l'unità in modalità standby.

### Menu Configurazione

“System” > “ECO” > “Standby automatico”

### Impostazioni

Spento	Non imposta l'unità in modalità standby.
5 minuti, 20 minuti	Imposta l'unità in modalità standby se non la si utilizza e se l'unità non ha rilevato segnali in ingresso per il tempo specificato.
2 ore, 4 ore, 8 ore, 12 ore	Imposta l'unità in modalità standby se non la si utilizza per il tempo specificato.

### NOTA

- Poco prima che l'unità passi alla modalità standby, sul display anteriore appare il conto alla rovescia dei secondi che mancano alla modalità standby.
- Se “Reg. luminosità” è impostato su “-5” (spento), non è possibile capire se l'unità sia accesa o meno. Se si imposta “Standby automatico” su “Spento”, fare attenzione a non dimenticare di spegnere l'unità.

### Link associati

“Funzioni principali del menu Configurazione” (pag. 191)

## Impostazione dell'utilizzo della modalità ECO

Riduce il consumo di energia dell'unità impostando la modalità ECO. Se questa funzione viene impostata su "Acceso", assicurarsi di riavviare l'unità. La nuova impostazione diventa effettiva dopo il riavvio.

### Menu Configurazione

"System" > "ECO" > "Modalità ECO"

### Impostazioni

Spento	Disattiva la modalità ECO.
Acceso	Attiva la modalità ECO. Il display anteriore potrebbe oscurarsi.

### NOTA

Se si vuole riprodurre l'audio ad alto volume, impostare "Modalità ECO" su "Spento".

### Link associati

"Funzioni principali del menu Configurazione" (pag. 191)

## Impedimento delle modifiche non intenzionali alle impostazioni

Protegge le impostazioni per evitare modifiche accidentali.

### Menu Configurazione

“System” > “Controllo memoria”

### Impostazioni

Spento	Non protegge le impostazioni.
Acceso	Protegge le impostazioni. La modifica delle impostazioni non è consentita se non si seleziona “Spento”. Nella schermata del menu viene visualizzata l'icona di blocco (🔒).

### Link associati

“Funzioni principali del menu Configurazione” (pag. 191)

## Ripristino delle impostazioni predefinite

Ripristina le impostazioni predefinite dell'unità (inizializzazione).

### Menu Configurazione

“System” > “Inizializzazione”

### Scelte

Inizializzazione tutto	Ripristina le impostazioni predefinite per l'unità.
Inizializzazione video	Ripristina le impostazioni predefinite per le configurazioni video.
Inizializzazione rete	Ripristina le impostazioni predefinite per le configurazioni di rete.

**1** Selezionare “Inizializzazione tutto”, “Inizializzazione video” or “Inizializzazione rete”.

**2** Premere ENTER per eseguire l'inizializzazione.

Nel caso di “Inizializzazione tutto”, l'unità si riavvia automaticamente dopo alcuni secondi.

Nel caso di “Inizializzazione video” o “Inizializzazione rete”, al termine del processo il display anteriore visualizza “Complete”.

### NOTA

È possibile anche ripristinare le impostazioni predefinite in “Inizializzazione”, nel menu “Display anteriore”.

### Link associati

“Funzioni principali del menu Configurazione” (pag. 191)

## Esecuzione del backup e del ripristino di tutte le impostazioni

Memorizza le impostazioni dell'unità su un'unità flash USB, e le ripristina sull'unità. Predisporre anticipatamente un'unità flash USB in formato FAT16 o FAT32.

### Menu Configurazione

“System” > “Backup/Ripristino”

### Scelte

Backup	Esegue il backup di tutte le impostazioni dell'unità sull'unità flash USB.
Ripristino	Ripristina tutte le impostazioni precedenti sottoposte a backup.

### 1 Collegare l'unità flash USB alla presa USB sul pannello anteriore.

### 2 Selezionare “Backup” o “Ripristino”.

Mentre è in corso il processo, la TV e il display anteriore visualizzano “Executing”.

Al termine del processo, la TV (il display anteriore) visualizza “Complete”. Nel caso di “Ripristino”, l'unità si riavvia automaticamente dopo alcuni secondi.

Se la TV (il display anteriore) visualizza “Error”, verificare quanto segue e riavviare il processo.

### In caso di “Backup”:

- Non è possibile sovrascrivere e salvare. Se si salvano le impostazioni ripetutamente, spostare il file in un'altra cartella.
- Il file viene salvato con il nome “MC\_backup\_(nome modello).dat” nella cartella principale dell'unità flash USB.

### In caso di “Ripristino”:

- Verificare che il file sia archiviato nella cartella principale l'unità flash USB.

### NOTA

- La voce “Ripristino” è valida dopo aver eseguito il backup di tutte le impostazioni.
- Durante il processo di backup e ripristino, non spegnere l'unità. In caso contrario, il recupero delle impostazioni potrebbe avvenire in modo non corretto.
- Le informazioni utente (come account e password) non vengono salvate.
- È possibile anche eseguire il backup di tutte le impostazioni in “Backup/Ripristino”, nel menu “Display anteriore”.

### Link associati

“Funzioni principali del menu Configurazione” (pag. 191)

## Aggiornamento del firmware

Aggiorna il firmware. È possibile anche controllare la versione del firmware e l'ID di sistema.

### Menu Configurazione

“System” > “Aggiornamento firmware”

### Scelte

Aggiorna rete	Aggiorna il firmware attraverso la rete.
Aggiornamento USB	Aggiorna il firmware mediante un'unità flash USB.

### NOTA

- Non è possibile selezionare "Aggiorna rete" se si sta predisponendo l'aggiornamento del firmware.
- Non eseguire le operazioni riportate in questo menu se non occorre aggiornare il firmware. Assicurarsi inoltre di leggere le informazioni fornite con gli aggiornamenti prima di aggiornare il firmware.
- L'aggiornamento del firmware tramite la rete richiede almeno 20 minuti.
- Se la velocità di connessione Internet è lenta o l'unità è collegata alla rete wireless, potrebbe non essere possibile aggiornare la rete a seconda dello stato della stessa. In questo caso, attendere il completamento dell'aggiornamento del firmware o aggiornare il firmware tramite l'unità flash USB.
- È possibile anche aggiornare il firmware in “Aggiornamento firmware”, nel menu “Display anteriore”.

### Link associati

- “Aggiornamento del firmware dell'unità attraverso la rete” (pag. 321)
- “Funzioni principali del menu Configurazione” (pag. 191)



## Configurazione delle impostazioni dell'unità sul pannello anteriore del corpo (menu sul display anteriore)

### Funzioni principali del menu sul display anteriore

Per utilizzare il menu "Display anteriore" eseguire la procedura riportata in basso. Controllare il menu visualizzato sul pannello anteriore usando il pannello anteriore.

#### 1 Toccare MENU (CONNECT) sul pannello anteriore.

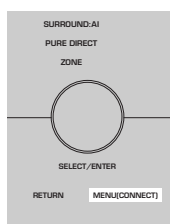

#### 2 Selezionare una voce usando SELECT/ENTER.

Seleziona

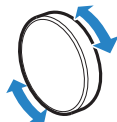

Conferma



#### 3 Selezionare un'impostazione.

#### 4 Toccare MENU (CONNECT).

Con questa operazione le impostazioni possono considerarsi terminate.

#### NOTA

Nel menu "Display anteriore", toccare RETURN sul pannello anteriore per annullare l'operazione o visualizzare il menu precedente.

#### Link associati

"Impostazioni predefinite del menu sul display anteriore" (pag. 409)

## Voci del menu del display anteriore

Per configurare la impostazioni di sistema dell'unità, utilizzare la tabella seguente.

<b>Voce</b>	<b>Pagina</b>
<b>Luminosità</b>	307
<b>Alimentazione zona</b>	308
	<b>Blocco manopola volume</b> 309
<b>Blocco funzioni</b>	<b>Blocco selettore input</b> 310
	<b>Blocco tasti scena</b> 311
	<b>Suono tocco</b> 312
	<b>Sensore remoto</b> 313
<b>Impostazioni</b>	<b>ID remoto</b> 314
	<b>Salta informazioni</b> 315
	<b>Inizializzazione</b> 316
	<b>Backup/Ripristino</b> 317
	<b>Aggiornamento firmware</b> 318
	<b>Modalità demo al dettaglio</b> 319

## Regolazione della luminosità del display anteriore

---

Regola la luminosità di quanto segue sul display anteriore. Un valore più alto aumenta la luminosità del display anteriore.

- Display anteriore
- Indicatori (SURROUND:AI, ZONE, PURE DIRECT)

### Menu Configurazione

“System” > “Impost. visualizz.” > “Reg. luminosità”

### Menu del display anteriore

“Luminosità”

### Intervallo di impostazione

Da -5 a 0

### NOTA

- Il display anteriore si spegne con “-5”. L'impostazione predefinita è “-2”.
- Se si imposta “Luminosità” su “-5”, il display anteriore si spegne dopo la chiusura del menu.
- Anche se si imposta “Luminosità” su “-5”, un breve messaggio e il menu sul display anteriore vengono visualizzati con luminosità “-4”.
- Se si imposta “Luminosità” su “-5”, non è possibile capire se l'unità sia accesa o meno. Fare attenzione a non dimenticare di spegnere l'unità. Si consiglia di impostare “Standby automatico” nel menu “Configurazione” su un'impostazione diversa da “Spento”.
- La luminosità impostata potrebbe diventare scura quando l'impostazione di “Modalità ECO” è “Acceso”.
- L'impostazione di “Reg. luminosità” nel menu “Configurazione” è asservita all'impostazione di “Luminosità” nel menu “Display anteriore”.
- È possibile impostare “Reg. luminosità” usando i tasti colorati del telecomando quando “Tasto col. remoto” nel menu “Configurazione” è impostato su “Controllo display”.

### Link associati

- “Impostazione delle funzioni dei tasti colorati del telecomando” (pag. 288)
- “Impostazione del periodo di tempo per la funzione di standby automatico” (pag. 299)
- “Impostazione dell'utilizzo della modalità ECO” (pag. 300)
- “Funzioni principali del menu Configurazione” (pag. 191)
- “Funzioni principali del menu sul display anteriore” (pag. 305)

CONFIGURAZIONI > Configurazione delle impostazioni dell'unità sul pannello anteriore del corpo (menu sul display anteriore)

## **Accensione/impostazione in modalità standby di ciascuna zona**

---

È possibile accendere o spegnere (mettere in standby) la zona controllata.

### **Menu del display anteriore**

“Alimentazione zona” > (zona)

### **Impostazioni**

---

Spento	Spegne la zona.
--------	-----------------

Acceso	Accende la zona.
--------	------------------

---

### **Link associati**

“Funzioni principali del menu sul display anteriore” (pag. 305)

CONFIGURAZIONI > Configurazione delle impostazioni dell'unità sul pannello anteriore del corpo (menu sul display anteriore)

## **Impostazione dell'utilizzo del volume sul pannello anteriore**

---

Seleziona se utilizzare il volume sul pannello anteriore. È possibile disattivare il controllo del volume sull'unità per evitare che venga alzato bruscamente da un bambino.

### **Menu del display anteriore**

“Impostazioni” > “Blocco funzioni” > “Blocco manopola volume”

### **Impostazioni**

---

Spento	Attiva la regolazione del volume sull'unità.
Acceso	Disattiva la regolazione del volume sull'unità.

---

### **Link associati**

“Funzioni principali del menu sul display anteriore” (pag. 305)

CONFIGURAZIONI > Configurazione delle impostazioni dell'unità sul pannello anteriore del corpo (menu sul display anteriore)

## **Impostazione dell'utilizzo del selettore di ingresso sul pannello anteriore**

---

Seleziona se utilizzare SELECT/ENTER sul pannello anteriore come selettore di ingresso.

### **Menu del display anteriore**

“Impostazioni” > “Blocco funzioni” > “Blocco selettore input”

### **Impostazioni**

---

Spento	Abilita l'operazione di selezione dell'ingresso di SELECT/ENTER sull'unità.
Acceso	Disabilita l'operazione di selezione dell'ingresso di SELECT/ENTER sull'unità.

---

### **Link associati**

“Funzioni principali del menu sul display anteriore” (pag. 305)

CONFIGURAZIONI > Configurazione delle impostazioni dell'unità sul pannello anteriore del corpo (menu sul display anteriore)

## **Impostazione dell'utilizzo dei tasti SCENE sul pannello anteriore**

---

Seleziona se utilizzare SCENE (4 numeri) sul pannello anteriore.

### **Menu del display anteriore**

“Impostazioni” > “Blocco funzioni” > “Blocco tasti scena”

### **Impostazioni**

---

Spento	Abilita il funzionamento di SCENE sull'unità.
Acceso	Disabilita il funzionamento di SCENE sull'unità.

---

### **Link associati**

“Funzioni principali del menu sul display anteriore” (pag. 305)

CONFIGURAZIONI > Configurazione delle impostazioni dell'unità sul pannello anteriore del corpo (menu sul display anteriore)

## **Impostazione dell'utilizzo del suono di funzionamento**

---

Imposta se emettere un suono al tocco dei tasti del pannello anteriore.

### **Menu del display anteriore**

“Impostazioni” > “Suono tocco”

### **Impostazioni**

---

Spento	Non emette il suono operativo.
Acceso	Emette il suono operativo.

---

### **NOTA**

Questa impostazione è asservita all'impostazione di “Suono tocco” nel menu “Configurazione”.

### **Link associati**

- “Impostazione del suono operativo” (pag. 294)
- “Funzioni principali del menu sul display anteriore” (pag. 305)



CONFIGURAZIONI > Configurazione delle impostazioni dell'unità sul pannello anteriore del corpo (menu sul display anteriore)

## Impostazione dell'utilizzo del telecomando

---

Imposta se utilizzare il sensore del telecomando sul pannello anteriore.

### Menu del display anteriore

“Impostazioni” > “Sensore remoto”

### Impostazioni

---

Spento	Disattiva il sensore del telecomando.
Acceso	Attiva il sensore del telecomando.

---

### NOTA

- Mentre il sensore del telecomando è spento, non è possibile controllare l'unità con il telecomando. Normalmente, impostare questa funzione su “Acceso”.
- Quando il sensore del telecomando è disattivato, “Sensore remoto disattivato” viene visualizzato sul display anteriore con il telecomando.

### Link associati

“Funzioni principali del menu sul display anteriore” (pag. 305)

CONFIGURAZIONI > Configurazione delle impostazioni dell'unità sul pannello anteriore del corpo (menu sul display anteriore)

## Selezione dell'ID del telecomando

---

Seleziona l'ID del telecomando dell'unità in modo che corrisponda a quello del telecomando. Se si utilizzano più ricevitori AV Yamaha, impostare un ID di telecomando univoco per il ricevitore corrispondente.

### Menu del display anteriore

“Impostazioni” > “ID remoto”

### Impostazioni

ID1, ID2

### Modifica dell'ID del telecomando

- Per selezionare ID1, tenendo premuto il tasto cursore sinistro, premere il tasto numerato SCENE 1 per 5 secondi.
- Per selezionare ID2, tenendo premuto il tasto cursore sinistro, premere il tasto numerato SCENE 2 per 5 secondi.

### NOTA

Se l'ID del telecomando dell'unità e quello del telecomando non corrispondono, quando si utilizza il telecomando, sul display anteriore appare “Mancata corrispondenza ID remoto”.

### Link associati

“Funzioni principali del menu sul display anteriore” (pag. 305)

CONFIGURAZIONI > Configurazione delle impostazioni dell'unità sul pannello anteriore del corpo (menu sul display anteriore)

## **Impostazione delle voci da saltare durante l'utilizzo di SELECT/ENTER**

---

Imposta le voci di informazioni da saltare durante l'utilizzo di SELECT/ENTER sul pannello anteriore. Utilizzando questa funzione per saltare le informazioni non necessarie, è possibile selezionare rapidamente le informazioni desiderate.

### **Menu del display anteriore**

“Impostazioni” > “Salta informazioni” > (voce di informazioni)

### **Impostazioni**

---

Spento	Non salta la voce di informazioni selezionata.
Acceso	Salta la voce di informazioni selezionata.

---

### **NOTA**

Se si imposta questa funzione su “Acceso” per tutte le voci di informazione, sul display anteriore appare la prima voce (predefinita).

### **Link associati**

- “Selezione delle informazioni visualizzate sul display anteriore” (pag. 28)
- “Funzioni principali del menu sul display anteriore” (pag. 305)

## Ripristino delle impostazioni predefinite

---

Ripristina le impostazioni predefinite dell'unità (inizializzazione).

### Menu del display anteriore

“Impostazioni” > “Inizializzazione”

### Scelte

Inizializzazione tutto	Ripristina le impostazioni predefinite per l'unità.
Inizializzazione video	Ripristina le impostazioni predefinite per le configurazioni video.
Inizializzazione rete	Ripristina le impostazioni predefinite per le configurazioni di rete.

**1** Selezionare “Inizializzazione tutto”, “Inizializzazione video” or “Inizializzazione rete”.

**2** Selezionare “Esegui”.

Sul display anteriore viene visualizzata la riconferma.

**3** Selezionare “Esegui”.

Nel caso di “Inizializzazione tutto”, l'unità si riavvia automaticamente.

Nel caso di “Inizializzazione video” o “Inizializzazione rete”, al termine del processo viene visualizzato “Complete”.

### NOTA

È possibile anche ripristinare le impostazioni predefinite in “Inizializzazione”, nel menu “Configurazione”.

### Link associati

“Funzioni principali del menu sul display anteriore” (pag. 305)

## **Esecuzione del backup e del ripristino di tutte le impostazioni**

Memorizza le impostazioni dell'unità su un'unità flash USB, e le ripristina sull'unità. Predisporre anticipatamente un'unità flash USB in formato FAT16 o FAT32.

### **Menu del display anteriore**

“Impostazioni” > “Backup/Ripristino”

#### **Scelte**

Backup	Esegue il backup di tutte le impostazioni dell'unità sull'unità flash USB.
Ripristino	Ripristina tutte le impostazioni precedenti sottoposte a backup.

### **1 Collegare l'unità flash USB alla presa USB sul pannello anteriore.**

### **2 Selezionare “Backup” o “Ripristino”.**

### **3 Selezionare “Esegui”.**

Mentre è in corso il processo, viene visualizzato “Executing”. Al termine del processo, viene visualizzato “Complete”. Nel caso di “Ripristino”, l'unità si riavvia automaticamente dopo alcuni secondi.

Se viene visualizzato “Error”, verificare quanto segue e riavviare il processo.

#### **In caso di “Backup”:**

- Non è possibile sovrascrivere e salvare. Se si salvano le impostazioni ripetutamente, spostare il file in un'altra cartella.
- Il file viene salvato con il nome “MC\_backup\_(nome modello).dat” nella cartella principale dell'unità flash USB.

#### **In caso di “Ripristino”:**

- Verificare che il file sia archiviato nella cartella principale l'unità flash USB.

#### **NOTA**

- La voce “Ripristino” è valida dopo aver eseguito il backup di tutte le impostazioni.
- Durante il processo di backup e ripristino, non spegnere l'unità. In caso contrario, il recupero delle impostazioni potrebbe avvenire in modo non corretto.
- Le informazioni utente (come account e password) non vengono salvate.
- È possibile anche eseguire il backup di tutte le impostazioni in “Backup/Ripristino”, nel menu “Configurazione”.

#### **Link associati**

“Funzioni principali del menu sul display anteriore” (pag. 305)

## Aggiornamento del firmware

---

Aggiorna il firmware per offrire funzioni aggiuntive o miglioramenti del prodotto.

Il firmware aggiornato può essere scaricato dal nostro sito web. Per ulteriori informazioni, fare riferimento alle informazioni contenute negli aggiornamenti.

### Menu del display anteriore

“Impostazioni” > “Aggiornamento firmware”

### Scelte

Aggiorna rete	Aggiorna il firmware attraverso la rete.
Aggiornamento USB	Aggiorna il firmware mediante un'unità flash USB.

### NOTA

- Quando è in preparazione l'aggiornamento del firmware, “---” appare in “Aggiorna rete” e non è possibile aggiornare il firmware. Quando è disponibile un nuovo aggiornamento del firmware, selezionare “Esegui” e aggiornare il firmware.
- Non eseguire le operazioni riportate in questo menu se non occorre aggiornare il firmware. Assicurarsi inoltre di leggere le informazioni fornite con gli aggiornamenti prima di aggiornare il firmware.
- È possibile anche aggiornare il firmware in “Aggiornamento firmware”, nel menu “Configurazione”.

### Link associati

- “Aggiornamenti del firmware” (pag. 320)
- “Funzioni principali del menu sul display anteriore” (pag. 305)

CONFIGURAZIONI > Configurazione delle impostazioni dell'unità sul pannello anteriore del corpo (menu sul display anteriore)

## Impostazione dell'utilizzo della modalità Demo per vendita al dettaglio

---

Seleziona se utilizzare la modalità Demo per vendita al dettaglio del pannello anteriore. In modalità Demo per vendita al dettaglio, le funzioni dell'unità e il codice QR sono visualizzati sul display anteriore. Eseguendo la scansione del codice QR con lo smartphone, è possibile leggere la pagina di presentazione dell'unità.

### Menu del display anteriore

“Impostazioni” > “Modalità demo al dettaglio”

### Impostazioni

---

Spento	Disabilita la modalità Demo per vendita al dettaglio.
Acceso	Abilita la modalità Demo per vendita al dettaglio.

---

### NOTA

- In modalità Demo per vendita al dettaglio, sono disponibili solo le informazioni dimostrative sul display anteriore. Informazioni quali il nome dell'ingresso corrente, il volume corrente e altre informazioni di stato non sono visualizzate sul display anteriore.
- In modalità Demo per vendita al dettaglio tuttavia sono visualizzati brevi messaggi.
- In modalità Demo per la vendita, l'impostazione di “Standby automatico” nel menu “Configurazione” è disattivata. Anche se l'impostazione di “Standby automatico” è diversa da “Spento”, l'unità non passa automaticamente alla modalità standby.

### Link associati

“Funzioni principali del menu sul display anteriore” (pag. 305)

# AGGIORNAMENTO

## Aggiornamento del firmware dell'unità

### Aggiornamenti del firmware

A seconda delle esigenze, verranno pubblicati nuovi firmware con funzioni aggiuntive o miglioramenti del prodotto. Per maggiori informazioni sul firmware, visitare il sito web di Yamaha. Il firmware dell'unità può essere aggiornato tramite la rete o utilizzando un'unità flash USB.

#### ■ Quando l'unità è connessa a Internet

Quando è pronto un aggiornamento del firmware, l'indicatore di aggiornamento del firmware sul display anteriore si illumina.



Indicatore

#### NOTA

- L'indicatore di aggiornamento del firmware potrebbe non accendersi quando è disponibile un nuovo aggiornamento del firmware.
- Se la velocità di connessione Internet è lenta o l'unità è collegata alla rete wireless, il messaggio di aggiornamento del firmware potrebbe non venire visualizzato, a seconda della condizione della connessione di rete. In questo caso, aggiornare il firmware utilizzando l'unità flash USB.

#### Link associati

- “Aggiornamento del firmware dell'unità attraverso la rete” (pag. 321)
- “Aggiornamento del firmware mediante un'unità flash USB” (pag. 323)



## Aggiornamento del firmware dell'unità attraverso la rete

Quando l'unità è connessa a Internet ed è pronto un aggiornamento del firmware, dopo aver premuto SETUP appare il seguente messaggio.

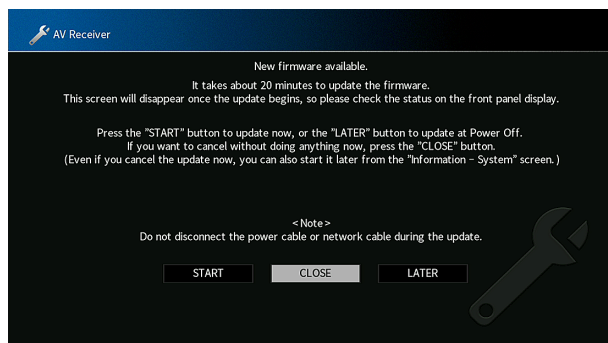

Confermare il messaggio e avviare l'aggiornamento del firmware attraverso la rete.

### AVVISO

- Non utilizzare l'unità o scollegare il cavo di alimentazione o di rete durante l'aggiornamento del firmware. L'eventuale interruzione dell'aggiornamento del firmware può essere dovuta a un malfunzionamento dell'unità. In tal caso, contattare il rivenditore autorizzato o il centro di assistenza Yamaha più vicino per richiedere la riparazione.

### 1 Leggere la descrizione visualizzata.

### 2 Selezionare “AVVIO”.

Il display sullo schermo si spegne e si avvia l'aggiornamento del firmware.

### 3 Quando sul display anteriore viene visualizzato “UPDATE SUCCESS PLEASE POWER OFF!”, premere sul pannello anteriore.

L'aggiornamento del firmware è completato.

### NOTA

- L'aggiornamento del firmware richiede almeno 20 minuti.
- Se la velocità di connessione Internet è lenta o l'unità è collegata alla rete wireless, il messaggio di aggiornamento del firmware potrebbe non venire visualizzato, a seconda della condizione della connessione di rete. In questo caso, aggiornare il firmware utilizzando l'unità flash USB.

## ■ Programmazione dell'aggiornamento del firmware

Al punto 2, selezionare “DOPO” per programmare l'esecuzione dell'aggiornamento del firmware quando si spegne l'unità.

Quando è programmato l'aggiornamento, allo spegnimento dell'unità viene visualizzata la schermata di conferma dell'aggiornamento del firmware.

Premere ENTER sul pannello anteriore o sul telecomando per impostare per avviare l'aggiornamento del firmware. Dopo il completamento dell'aggiornamento del firmware, l'unità si spegne automaticamente.

**NOTA**

- L'unità si spegne automaticamente senza eseguire l'aggiornamento del firmware se trascorrono due minuti dopo la visualizzazione della schermata per confermare l'aggiornamento del firmware.
- Per annullare il processo di aggiornamento del firmware, premere RETURN sul pannello anteriore o sul telecomando e l'unità si spegne.
- L'unità si spegne senza eseguire l'aggiornamento del firmware se si spegne l'unità con MusicCast CONTROLLER.

**Link associati**

“Aggiornamenti del firmware” (pag. 320)

## Aggiornamento del firmware mediante un'unità flash USB

---

Se l'unità non è connessa a Internet o la velocità della connessione Internet è lenta, aggiornare il firmware utilizzando l'unità flash USB.

Per maggiori dettagli sui download e sugli aggiornamenti del firmware, visitare il sito web di Yamaha.

### AVVISO

- Non utilizzare l'unità o scollegare il cavo di alimentazione o di rete durante l'aggiornamento del firmware. L'eventuale interruzione dell'aggiornamento del firmware può essere dovuta a un malfunzionamento dell'unità. In tal caso, contattare il rivenditore autorizzato o il centro di assistenza Yamaha più vicino per richiedere la riparazione.

### Link associati

- “Aggiornamento del firmware dell'unità attraverso la rete” (pag. 321)
- “Aggiornamenti del firmware” (pag. 320)

# RISOLUZIONE DEI PROBLEMI

## In caso di eventuali problemi

### **Se si verifica un problema, eseguire prima le seguenti verifiche:**

---

Se l'unità non funzionasse a dovere, verificare le seguenti condizioni.

- I cavi di alimentazione dell'unità, della TV e dei dispositivi di riproduzione (ad esempio i lettori BD/DVD) sono collegati saldamente alle prese di corrente;
- L'unità, il subwoofer, la TV e i dispositivi di riproduzione (ad esempio i lettori BD/DVD) sono accesi;
- i connettori di ogni cavo sono inseriti saldamente nelle prese di ogni dispositivo.

## **Problema con alimentazione, sistema o telecomando**

---

### **L'unità non si accende**

● **Il circuito di protezione è entrato in funzione 3 volte di seguito.**

Se l'indicatore di standby dell'unità lampeggia quando si tenta di accenderla, significa che la funzione di accensione è disattivata come misura di sicurezza. Contattare il rivenditore Yamaha o il centro d'assistenza più vicino per riparare l'unità.

## **L'unità non si accende in sincronia con la TV**

### ● **Il controllo HDMI dell'unità è disattivato.**

Se lo spegnimento dell'unità non è sincronizzato neanche con la TV, controllare l'impostazione del controllo HDMI dell'unità. Per i dettagli sul controllo HDMI, vedere quanto segue:

- “Impostazione dell'utilizzo del controllo HDMI” (pag. 243)

### ● **Il controllo HDMI della TV è disattivato.**

Se non è sincronizzata con la TV solo l'accensione dell'unità, controllare l'impostazione della TV. Per maggiori dettagli, consultare il manuale di istruzioni della TV e impostare il controllo HDMI della stessa.

### ● **A causa di un guasto elettrico, l'alimentazione dell'unità non è più sincronizzata.**

Scollegare i cavi HDMI e i cavi di alimentazione, quindi, dopo cinque minuti, ricollegare prima i cavi dei dispositivi di riproduzione, poi l'unità, infine la TV. Controllare quindi se l'alimentazione è sincronizzata.

## L'unità non si spegne

- **Il microprocessore interno si è bloccato a causa di una scarica elettrica (ad esempio un fulmine ed elettricità statica eccessiva) o a causa di una caduta di tensione.**

Tenere premuto  (accensione) sul pannello anteriore per più di 15 secondi per riavviare l'unità. Se il problema persiste, staccare il cavo di alimentazione dalla presa di corrente e collegarlo nuovamente.

## **L'unità si spegne immediatamente (modalità standby)**

### **● All'accensione dell'unità, il cavo di un diffusore era in cortocircuito.**

Attorcigliare saldamente i fili scoperti del cavo di ogni diffusore e ricollegare l'unità e i diffusori. Per ulteriori informazioni, vedere quanto segue.

- “Collegamento del diffusore” (pag. 66)



## L'unità entra automaticamente in modalità standby

● **È stato attivato lo spegnimento via timer.**

Accendere l'unità e riprendere la riproduzione.

● **La funzione di standby automatico si è attivata perché l'unità non è stata utilizzata per il periodo di tempo specificato.**

Per disattivare la funzione di standby automatico, impostare "Standby automatico" nel menu "Configurazione" su "Spento". Per ulteriori informazioni, vedere quanto segue.

- "Impostazione del periodo di tempo per la funzione di standby automatico" (pag. 299)

● **L'impostazione dell'impedenza dei diffusori è errata.**

Impostare l'impedenza dei diffusori in modo che corrisponda a quella dei diffusori in uso. Per ulteriori informazioni, vedere quanto segue.

- "Impostazione dell'impedenza dei diffusori" (pag. 214)

● **Il circuito di protezione è stato attivato a causa di un corto circuito.**

Attorcigliare saldamente i fili scoperti del cavo di ogni diffusore e ricollegare l'unità e i diffusori. Per ulteriori informazioni, vedere quanto segue.

- "Collegamento del diffusore" (pag. 66)

● **Il circuito di protezione è stato attivato a causa di un volume troppo alto.**

Abbassare il volume. Se la voce "Modalità ECO" nel menu "Configurazione" è impostata su "Acceso", impostarla su "Spento". Per ulteriori informazioni, vedere quanto segue.

- "Impostazione dell'utilizzo della modalità ECO" (pag. 300)

## L'unità non reagisce

● **Il microprocessore interno si è bloccato a causa di una scarica elettrica (ad esempio un fulmine ed elettricità statica eccessiva) o a causa di una caduta di tensione.**

Tenere premuto  (accensione) sul pannello anteriore per più di 15 secondi per riavviare l'unità. Se il problema persiste, staccare il cavo di alimentazione dalla presa di corrente e collegarlo nuovamente.

● **Il controllo del volume sul pannello anteriore è disabilitato.**

Impostare “Blocco manopola volume” nel menu “Display anteriore” su “Spento”. Per ulteriori informazioni, vedere quanto segue.

- “Impostazione dell'utilizzo del volume sul pannello anteriore” (pag. 309)

● **Il funzionamento di SELECT/ENTER sul pannello anteriore è disabilitato.**

Impostare “Blocco selettore input” nel menu “Display anteriore” su “Spento”. Per ulteriori informazioni, vedere quanto segue.

- “Impostazione dell'utilizzo del selettore di ingresso sul pannello anteriore” (pag. 310)

● **Il funzionamento di SCENE sul pannello anteriore è disabilitato.**

Impostare “Blocco tasti scena” nel menu “Display anteriore” su “Spento”. Per ulteriori informazioni, vedere quanto segue.

- “Impostazione dell'utilizzo dei tasti SCENE sul pannello anteriore” (pag. 311)

## **Non è possibile controllare l'unità con il telecomando**

● **L'unità è al di fuori della distanza operativa.**

Utilizzare il telecomando entro la distanza operativa. Per ulteriori informazioni, vedere quanto segue.

- “Distanza operativa del telecomando” (pag. 14)

● **Le batterie si stanno esaurendo.**

Sostituire le batterie con altre nuove.

● **Il sensore del telecomando dell'unità è esposto alla luce solare diretta o a un'illuminazione intensa.**

Regolare l'angolo di illuminazione o spostare l'unità.

● **Il sensore del telecomando sull'unità è disattivato.**

Attivare il sensore del telecomando sull'unità. Per ulteriori informazioni, vedere quanto segue.

- “Impostazione dell'utilizzo del telecomando” (pag. 313)

● **Gli ID telecomando dell'unità principale e del telecomando non corrispondono.**

Modificare l'ID del telecomando dell'unità o del telecomando. Per ulteriori informazioni, vedere quanto segue.

- “Selezione dell'ID del telecomando” (pag. 314)

● **Il telecomando è impostato sulla modalità di controllo di un'altra zona.**

Impostare il telecomando sulla modalità di controllo della zona desiderata. Per ulteriori informazioni, vedere quanto segue.

- “Nomi dei componenti e funzioni del telecomando” (pag. 33)

## **Non è possibile selezionare la sorgente di ingresso desiderata neanche se si preme "INPUT"**

### **● È impostata la funzione che ignora alcune sorgenti di ingresso.**

Impostare "Ignora ingresso" della sorgente di ingresso desiderata nel menu "Configurazione" su "Spento". Per ulteriori informazioni, vedere quanto segue.

- "Impostazione delle sorgenti di ingresso da ignorare durante l'utilizzo del tasto INPUT" (pag. 281)

## **Il dispositivo collegato all'unità tramite HDMI non può essere controllare con i tasti RED/GREEN/YELLOW/BLUE del telecomando**

### **● Il dispositivo collegato all'unità via HDMI non supporta le funzioni dei tasti RED/GREEN/YELLOW/BLUE.**

Utilizzare un dispositivo che supporti le funzioni dei tasti RED/GREEN/YELLOW/BLUE.

### **● Le impostazioni dei tasti RED/GREEN/YELLOW/BLUE del telecomando dell'unità sono state modificate.**

Configurare le impostazioni "Tasto colore" nel menu "Configurazione" su "Predefinito". Per ulteriori informazioni, vedere quanto segue.

- "Impostazione delle funzioni dei tasti colorati del telecomando" (pag. 288)

## **Il display anteriore è spento**

● **La luminosità del pannello anteriore è impostata per essere disattivata.**

Impostare “Luminosità” nel menu “Display anteriore” o nel menu “Configurazione” a un valore superiore a “-5”. Per ulteriori informazioni, vedere quanto segue.

- “Regolazione della luminosità del display anteriore” (pag. 289)

## Problemi di audio

---

### Non viene emesso alcun suono

● **È selezionata un'altra sorgente di ingresso.**

Selezionare una sorgente di ingresso appropriata con i tasti di selezione ingresso. Per ulteriori informazioni, vedere quanto segue.

- “Procedura di base per la riproduzione video e musicale” (pag. 128)

● **Vengono emessi segnali che l'unità non è in grado di riprodurre.**

Alcuni formati audio digitali non possono essere riprodotti sull'unità. Accertarsi che i segnali siano di un tipo che l'unità sia in grado di riprodurre. Per i dettagli sui formati di file supportati, i formati audio HDMI o il formato di decodifica compatibile, vedere quanto segue:

- “Formati di file supportati” (pag. 392)
- “Dati tecnici” (pag. 396)

● **La zona non si accende.**

Spostare l'interruttore Zone e quindi premere  (accensione ricevitore) per accendere la zona. Per ulteriori informazioni, vedere quanto segue.

- “Procedura di base per l'uso delle zone” (pag. 166)

● **Il cavo che collega l'unità e il dispositivo di riproduzione è rotto.**

Se il collegamento non presenta problemi, utilizzare un altro cavo.

## **Non è possibile aumentare il volume**

### ● **Il volume massimo impostato è troppo basso.**

Regolare il volume massimo tramite “Volume massimo” nel menu “Configurazione”. Per ulteriori informazioni, vedere quanto segue.

- “Impostazione del valore limite del volume” (pag. 229)

### ● **Un dispositivo collegato alle prese di uscita dell'unità non è acceso.**

Accendere tutti i dispositivi collegati alle prese di uscita dell'unità.

### ● **Quando si avvia la riproduzione sul dispositivo Bluetooth o AirPlay, il volume dell'unità non è collegato con il volume del dispositivo.**

Impostare il collegamento del volume con ciascun dispositivo. Per ulteriori informazioni, vedere quanto segue.

- “Impostazione dell'utilizzo del controllo di volume tramite AirPlay” (pag. 256)
- “Impostazione dell'utilizzo del controllo del volume tramite Bluetooth” (pag. 262)



## **Non viene emesso alcun suono da un diffusore in particolare**

### ● **La sorgente di riproduzione non contiene un segnale per il canale.**

Per eseguire una verifica, visualizzare sulla TV le informazioni sul segnale audio attuale. Per ulteriori informazioni, vedere quanto segue.

- “Controllo delle informazioni sul segnale audio” (pag. 217)

### ● **Il programma sonoro o il decodificatore selezionato non utilizza il diffusore.**

Eseguire il controllo del caso tramite “Tono di prova” nel menu “Configurazione”. Per ulteriori informazioni, vedere quanto segue.

- “Produzione dei toni di prova” (pag. 215)

### ● **L'uscita audio del diffusore è disattivata.**

Eseguire la misurazione YPAO o utilizzare “Configurazione” nel menu “Configurazione” per modificare le impostazioni del diffusore. Per ulteriori informazioni, vedere quanto segue.

- “Sequenza delle configurazioni dei diffusori” (pag. 93)
- “Impostazione per l'utilizzo del subwoofer” (pag. 208)
- “Impostazione dell'utilizzo di ciascun diffusore e della relativa dimensione” (pag. 204)

### ● **Il volume del diffusore è impostato su un valore troppo basso.**

Eseguire la misurazione YPAO o utilizzare “Livello” nel menu “Configurazione” per regolare il volume del diffusore. Per ulteriori informazioni, vedere quanto segue.

- “Sequenza delle configurazioni dei diffusori” (pag. 93)
- “Regolazione del volume dei singoli diffusori” (pag. 211)

### ● **Il cavo del diffusore collega l'unità e il diffusore è rotto.**

Controllare i terminali SPEAKERS dell'unità e i terminali del diffusore. Se il collegamento non presenta problemi, sostituire il cavo del diffusore rotto con un altro cavo.

### ● **Il diffusore non funziona correttamente.**

Per effettuare il controllo, sostituirlo con un altro diffusore. Se il problema persiste con l'utilizzo di un altro diffusore, l'unità potrebbe essere guasta.

## Il subwoofer non produce alcun suono

● **La sorgente di riproduzione non contiene Low Frequency Effect (LFE) o segnali a bassa frequenza.**

Per effettuare il controllo, impostare “Bassi extra” nel menu “Opzione” su “Acceso” per trasmettere i componenti a bassa frequenza del canale anteriore dal subwoofer. Per ulteriori informazioni, vedere quanto segue.

- “Impostazione per l'utilizzo dei bassi extra” (pag. 183)

● **L'uscita del subwoofer è disattivata.**

Eeguire la misurazione YPAO o impostare “Subwoofer” nel menu “Configurazione” su “Usa”. Per ulteriori informazioni, vedere quanto segue.

- “Sequenza delle configurazioni dei diffusori” (pag. 93)
- “Impostazione per l'utilizzo del subwoofer” (pag. 208)

● **Il volume del subwoofer è troppo basso.**

Regolare il volume del subwoofer.

● **Il subwoofer è stato spento dalla relativa funzione di standby automatico.**

Disattivare la funzione di standby automatico del subwoofer o regolarne il livello di sensibilità.

## **Il dispositivo di riproduzione collegato all'unità mediante HDMI non emette alcun suono**

- **La TV non supporta la funzione HDCP (High-bandwidth Digital Content Protection).**  
Consultare il manuale di istruzioni della TV e controllare i dati tecnici della TV.
- **Il numero di dispositivi collegati alla presa HDMI OUT supera il limite consentito.**  
Scollegare alcuni dispositivi HDMI.
- **"Uscita audio HDMI" nel menu "Configurazione" si trova su "Spento".**  
Impostare l'uscita audio HDMI appropriata su "Acceso". Per ulteriori informazioni, vedere quanto segue.
  - "Impostazione dell'uscita dell'audio HDMI dai diffusori della TV" (pag. 246)

## **Il dispositivo di riproduzione non emette alcun suono se è in uso il controllo HDMI**

- **La TV è impostata per la trasmissione dell'audio dai diffusori della TV.**

Modificare l'impostazione di uscita audio della TV in modo che l'audio del dispositivo di riproduzione venga trasmesso dai diffusori collegati all'unità.

- **L'audio della TV viene selezionato come sorgente di ingresso.**

Selezionare una sorgente di ingresso appropriata con i tasti di selezione ingresso.

## La TV non produce alcun suono se si usa il controllo HDMI

● **La TV è impostata per la trasmissione dell'audio dai diffusori della TV.**

Modificare l'impostazione di uscita audio della TV in modo che l'audio della TV venga trasmesso dai diffusori collegati all'unità.

● **Una TV che non supporta la funzione eARC/ARC è collegata all'unità solo con un cavo HDMI.**

Utilizzare un cavo ottico digitale per stabilire un collegamento audio. Per ulteriori informazioni, vedere quanto segue.

- “Collegamento HDMI con una TV” (pag. 69)

● **Se la TV è collegata all'unità con un cavo audio, l'impostazione dell'ingresso audio della TV non corrisponde al collegamento effettivo.**

Utilizzare “Ingresso audio TV” nel menu “Configurazione” per selezionare la presa di ingresso audio corretta. Per ulteriori informazioni, vedere quanto segue.

- “Impostazione della presa di ingresso audio utilizzata l'audio della TV” (pag. 280)

● **Se si sta tentando di utilizzare eARC/ARC, la funzione eARC/ARC è disattivata sull'unità o sulla TV.**

Impostare “ARC” nel menu “Configurazione” su “Acceso” e attivare la funzione eARC/ARC sulla TV. Per ulteriori informazioni, vedere quanto segue.

- “Impostazione dell'utilizzo di ARC” (pag. 244)

● **Se si sta tentando di utilizzare eARC/ARC, il cavo HDMI non è collegato a una presa HDMI della TV compatibile con eARC/ARC.**

Collegare il cavo HDMI alla presa HDMI compatibile eARC/ARC (presa HDMI contrassegnata “ARC”) sulla TV. Alcune prese HDMI sulla TV non sono compatibili con la eARC/ARC. Per maggiori dettagli, vedere il manuale di istruzione della TV.

## **Quando si seleziona “TV” come sorgente di ingresso dell’unità, viene riprodotto l’audio di un altro dispositivo**

- **Non è utilizzata la funzione eARC/ARC.**

L’audio viene riprodotto con la presa di ingresso audio selezionata in “Ingresso audio TV”, nel menu “Configurazione” a meno che non venga riprodotto l’audio della TV con la funzione eARC/ARC. Non si tratta di un malfunzionamento.

## **Solo i diffusori anteriori funzionano in presenza di audio multicanale**

### ● **Il programma sonoro correntemente visualizzato è “2ch Stereo”.**

Selezionare un programma sonoro diverso da “2ch Stereo”. Per ulteriori informazioni, vedere quanto segue.

- “Ascolto degli effetti di campo sonoro ottimizzati per il tipo di contenuti” (pag. 112)

## **Presenza di rumore di fondo o ronzio**

- **L'unità è troppo vicina a un altro dispositivo digitale o che emette frequenze radio.**  
Allontanare l'unità dal dispositivo.
- **Il cavo che collega l'unità e il dispositivo di riproduzione è rotto.**  
Se il collegamento non presenta problemi, utilizzare un altro cavo.



## **Il suono è distorto**

- **Un dispositivo (come un amplificatore di potenza esterno) collegato alle prese di uscita audio dell'unità non è acceso.**

Accendere tutti i dispositivi collegati alle prese di uscita audio dell'unità.

- **Il volume dell'unità è troppo alto.**

Abbassare il volume. Se la voce "Modalità ECO" nel menu "Configurazione" è impostata su "Acceso", impostarla su "Spento". Per ulteriori informazioni, vedere quanto segue.

- "Impostazione dell'utilizzo della modalità ECO" (pag. 300)

## Problemi di video

---

### Nessun video

● **Sull'unità è selezionata un'altra sorgente di ingresso.**

Selezionare una sorgente di ingresso appropriata con i tasti di selezione ingresso.

● **Sulla TV è selezionata un'altra sorgente di ingresso.**

Cambiare l'ingresso della TV in modo da visualizzare il segnale video proveniente dall'unità.

● **L'uscita del segnale video dall'unità non è supportata dalla TV.**

Controllare l'impostazione di uscita del video del dispositivo di riproduzione. Per informazioni sui segnali video supportati dalla TV, consultare il manuale di istruzioni della TV.

● **Il cavo che collega l'unità e la TV o il dispositivo di riproduzione è rotto.**

Se il collegamento non presenta problemi, utilizzare un altro cavo.

● **Sull'unità è selezionata una presa HDMI OUT errata.**

Premere HDMI OUT sul telecomando per selezionare la presa HDMI OUT da usare per l'uscita del segnale. Per ulteriori informazioni, vedere quanto segue.

- “Selezione di una presa di uscita HDMI” (pag. 129)

## **Il dispositivo di riproduzione collegato all'unità mediante HDMI non emette alcun segnale video**

● **L'ingresso del segnale video (risoluzione) non è supportato dall'unità.**

Per controllare le informazioni sull'attuale segnale video (risoluzione) e sui segnali video supportati dall'unità, vedere quanto segue:

- “Controllo delle informazioni sul segnale HDMI” (pag. 239)

● **La TV non supporta la funzione HDCP (High-bandwidth Digital Content Protection).**

Consultare il manuale di istruzioni della TV e controllare i dati tecnici della TV.

● **Il numero di dispositivi collegati alla presa HDMI OUT supera il limite consentito.**

Scollegare alcuni dispositivi HDMI.

## **Il dispositivo di riproduzione non visualizza alcuna immagine (i contenuti richiedono un dispositivo HDMI compatibile con HDCP 1.4/2.3)**

- **La TV (presa d'ingresso HDMI) non supporta HDCP 1.4/2.3.**

Collegare l'unità a una TV (presa di ingresso HDMI) che supporti HDCP 1.4/2.3. (Il messaggio di avviso può essere visualizzato sullo schermo della TV.)

## **Il menu “Opzione” o “Configurazione” dell'unità non viene visualizzato sulla TV**

- **Sulla TV è selezionata un'altra sorgente di ingresso.**

Cambiare l'ingresso della TV in modo da visualizzare il segnale video proveniente dall'unità (presa HDMI OUT).

- **È abilitata la modalità Pure Direct.**

Premere PURE DIRECT per disabilitare la modalità Pure Direct. Per ulteriori informazioni, vedere quanto segue.

- “Ascolto di una riproduzione di qualità superiore (Pure Direct)” (pag. 120)

## Il video si interrompe

- **Se nella Zona principale si utilizzano due TV, quando si seleziona la voce “HDMI OUT 1 2” un'altra TV si spegne.**

Selezionare “HDMI OUT 1” o “HDMI OUT 2” per trasmettere i segnali solo alla TV in uso. Per i dettagli sulla selezione dell'uscita HDMI, vedere quanto segue:

- “Selezione di una presa di uscita HDMI” (pag. 129)

## **Problemi con radio FM/AM**

---

### **La ricezione della radio in FM è debole o disturbata**

● **Ci sono interferenze dovute a percorsi multipli.**

Regolare l'altezza o l'orientamento dell'antenna FM oppure spostarla.

● **L'unità è troppo lontana dal ripetitore della stazione FM.**

Premere MODE sul telecomando per selezionare la ricezione radio FM monoaurale.

## **La ricezione della radio in AM è debole o disturbata**

- **I rumori potrebbero essere stati causati da luci a fluorescenza, motori, termostati oppure altri dispositivi elettrici.**

È difficile eliminare completamente i disturbi. È tuttavia possibile ridurli utilizzando un'antenna AM.



## **Le stazioni radio non possono essere selezionate automaticamente**

### ● **L'unità è troppo lontana dal ripetitore della stazione FM.**

Selezionare manualmente la stazione. Oppure, utilizzare un'antenna esterna. Si consiglia di utilizzare un'antenna multielemento sensibile. Per i dettagli sulla selezione manuale della stazione, vedere quanto segue:

- “Ascolto della radio” (pag. 137)

### ● **Il segnale della radio AM è debole.**

Regolare l'orientamento dell'antenna AM. Selezionare manualmente la stazione. Utilizzare un'antenna AM esterna. Per i dettagli sulla selezione manuale della stazione, vedere quanto segue:

- “Ascolto della radio” (pag. 137)

## **Non è possibile registrare stazioni radio AM come preselezionate**

### **● È stata utilizzata la funzione di preselezione automatica.**

La funzione di preselezione automatica consente di registrare solo le stazioni radio FM. Registrare manualmente le stazioni radio AM. Per ulteriori informazioni, vedere quanto segue.

- “Registrazione manuale di una stazione radio” (pag. 140)

## **Le stazioni radio non possono essere selezionate premendo PRESET**

### **● Non è stata registrata alcuna stazione radio.**

Quando non sono state registrate stazioni radio, “No preselezioni” appare sul display anteriore premendo PRESET. Registrare la stazione radio nel numero di preselezione. Per ulteriori informazioni, vedere quanto segue.

- “Registrazione manuale di una stazione radio” (pag. 140)

È possibile anche registrare automaticamente le stazioni radio FM con segnali forti (Preselezione automatica). Per ulteriori informazioni, vedere quanto segue.

- “Registrazione automatica delle stazioni radio FM (Auto Preset)” (pag. 141)

Le stazioni radio FM con segnali deboli potrebbero non venire registrate automaticamente. Registrare le stazioni manualmente.

## **Problemi con la radio DAB**

---

### **Nessuna ricezione della radio DAB**

● **Non è stata eseguita una scansione iniziale.**

Eeguire una scansione iniziale per ricevere la radio DAB. Per ulteriori informazioni, vedere quanto segue.

- “Preparazione della sintonizzazione DAB” (pag. 135)

## **Nessuna ricezione della radio DAB anche dopo aver eseguito una scansione iniziale**

### ● **La potenza di ricezione della radio DAB è debole.**

Controllare la potenza di ricezione in “Tune AID” e regolare l’altezza o l’orientamento dell’antenna oppure spostarla. Per ulteriori informazioni, vedere quanto segue.

- “Preparazione della sintonizzazione DAB” (pag. 135)

### ● **Non c’è copertura del servizio DAB nell’area.**

Per l’elenco delle aree coperte dal servizio DAB, rivolgersi al rivenditore o visitare il sito WorldDMB all’indirizzo “<http://www.worlddab.org>”.

## **La ricezione della radio DAB è debole o disturbata**

### ● **Ci sono interferenze dovute a percorsi multipli.**

Controllare la potenza di ricezione in “Tune AID” e regolare l’altezza o l’orientamento dell’antenna oppure spostarla. Per ulteriori informazioni, vedere quanto segue.

- “Preparazione della sintonizzazione DAB” (pag. 135)

### ● **L’area è troppo lontana dal ripetitore della stazione DAB.**

Utilizzare un’antenna esterna. Si consiglia di utilizzare un’antenna multielemento sensibile.

## **Le informazioni su DAB non sono disponibili o non sono precise**

- **La stazione radio DAB selezionata potrebbe essere temporaneamente fuori servizio o potrebbe non fornire informazioni.**

Contattare l'emittente DAB.

## **Nessuna ricezione audio dalla radio DAB**

- **La stazione radio DAB selezionata potrebbe essere temporaneamente fuori servizio.**

Provare a sintonizzarsi più tardi o scegliere un'altra stazione.



## Problemi con l'USB

---

### L'unità non rileva l'unità flash USB

- **L'unità flash USB non è collegata saldamente alla presa USB.**  
Spegnere l'unità, ricollegare l'unità flash USB e riaccendere l'unità.
- **Il file system dell'unità flash USB non è FAT16 o FAT32.**  
Utilizzare un'unità flash USB con il formato FAT16 o FAT32.

## **Non è possibile visualizzare le cartelle e i file nell'unità flash USB**

- **I dati nell'unità flash USB sono protetti da crittografia.**

Utilizzare un'unità flash USB senza funzione di crittografia.

## **Non è possibile richiamare i contenuti registrati nell'unità flash USB premendo PRESET**

- **All'unità è collegata un'unità flash USB diversa da quella usata per la registrazione.**

Collegare all'unità l'unità flash USB che contiene i contenuti registrati come collegamento rapido.

- **Il contenuto (File) registrato è stato spostato in un'altra posizione.**

Registrare nuovamente il contenuto.

- **Alcuni file musicali sono stati aggiunti alla cartella o eliminati dalla stessa.**

L'unità potrebbe non richiamare correttamente il contenuto registrato. Registrare nuovamente il contenuto.

## **L'unità non esegue la riproduzione continua dei file nell'unità flash USB**

- **Se durante la riproduzione l'unità rileva una serie di file non supportati, la riproduzione si arresta automaticamente.**

Non salvare file non supportati (ad esempio immagini e file nascosti) su cartelle destinate alla riproduzione.

- **Nella cartella selezionata sono presenti oltre 500 file musicali.**

Il limite massimo di riproduzione è di 500 file musicali. La struttura delle cartelle dell'unità flash USB potrebbe ridurre tale limite massimo.

## Problemi di rete

---

### La funzione di rete non è operativa

● **I parametri di rete (indirizzo IP) non sono stati ottenuti correttamente.**

Attivare la funzione del server DHCP sul router e impostare “DHCP” nel menu “Configurazione” su “Acceso” sull’unità. Per ulteriori informazioni, vedere quanto segue.

- “Impostazione automatica dei parametri di rete (DHCP)” (pag. 252)

Se si desidera configurare manualmente i parametri di rete, assicurarsi di utilizzare un indirizzo IP non utilizzato da altri dispositivi nella rete. Per ulteriori informazioni, vedere quanto segue.

- “Configurazione manuale dei parametri di rete” (pag. 253)

● **L’unità è connessa a un router IPv6.**

Alcune funzioni di rete dell’unità non supportano le reti IPv6. Connettere a una rete IPv4.

## **L'unità non può collegarsi a Internet tramite un router wireless (punto d'accesso)**

- **Il router wireless (punto d'accesso) è spento.**

Accendere il router wireless.

- **L'unità e il router wireless (punto d'accesso) sono troppo lontani tra loro.**

Sistemare l'unità e il router wireless (punto d'accesso) vicini tra loro.

- **È presente un ostacolo tra l'unità e il router wireless (punto d'accesso).**

Spostare l'unità e il router wireless (punto d'accesso) in un punto in cui non siano presenti ostacoli tra loro.

- **Il router wireless (punto d'accesso) è impostato per utilizzare il canale wireless 14.**

Modificare le impostazioni del router wireless (punto d'accesso) per utilizzare uno dei canali wireless da 1 a 13.

## La rete wireless non è stata trovata

- **Le microonde o altri dispositivi wireless nelle vicinanze potrebbero disturbare la comunicazione wireless.**

Spegnere tali dispositivi o allontanarli dall'unità e dal router wireless (punto d'accesso). Se il router wireless supporta la banda dei 5 GHz, stabilire la connessione nella banda dei 5 GHz.

- **L'accesso alla rete è limitato dalle impostazioni del firewall del router wireless (punto d'accesso).**

Controllare l'impostazione del router wireless (punto d'accesso).

## **L'unità non rileva il server multimediale (PC/NAS)**

● **L'impostazione di condivisione multimediale è errata.**

Configurare l'impostazione di condivisione e selezionare l'unità come dispositivo col quale condividere contenuti musicali.

● **Qualche software di sicurezza installato sul proprio server multimediale sta bloccando l'accesso dell'unità al server multimediale.**

Controllare le impostazioni del software di sicurezza installato sul server multimediale.

● **L'unità e il server multimediale non si trovano sulla stessa rete.**

Controllare i collegamenti di rete e le impostazioni del router, quindi connettere l'unità e il server multimediale alla stessa rete.



## **I file nel server multimediale (PC/NAS) non possono essere visualizzati o riprodotti**

### **● I file non sono supportati dall'unità o dal server multi-mediale.**

Utilizzare file con un formato supportato sia dall'unità che dal server multi-mediale. Per informazioni sui formati dei file supportati dall'unità, vedere quanto segue:

- “Formati di file supportati” (pag. 392)

## **Non è possibile richiamare i contenuti registrati nel server multimediale (PC/NAS) premendo PRESET**

- **Il server multimediale (PC/NAS) è spento.**

Accendere il server multimediale che contiene il contenuto registrato.

- **Il server multimediale (PC/NAS) non è connesso alla rete.**

Controllare le connessioni di rete e le impostazioni del router.

- **Il contenuto (File) registrato è stato spostato in un'altra posizione.**

Registrare nuovamente il contenuto.

- **Alcuni file musicali sono stati aggiunti alla cartella o eliminati dalla stessa.**

L'unità potrebbe non richiamare correttamente il contenuto registrato.

Registrare nuovamente il contenuto.

## **Non è possibile riprodurre la radio su Internet**

### ● **L'unità non è connessa a Internet.**

Per utilizzare una stazione radio Internet, l'unità deve essere collegata a Internet. Controllare se i parametri di rete (come ad esempio l'indirizzo IP) sono assegnati correttamente all'unità. Per ulteriori informazioni, vedere quanto segue.

- “Controllo delle informazioni di rete sull'unità” (pag. 250)

### ● **La stazione radio Internet selezionata non è momentaneamente disponibile.**

È possibile che si sia presentato un problema di rete per la stazione radio, o che il servizio sia stato interrotto. Provare a sintonizzarsi più tardi o scegliere un'altra stazione.

### ● **La stazione radio Internet selezionata trasmette solo silenzio.**

Alcune stazioni radio su Internet trasmettono solo silenzio in determinati orari del giorno. Provare a sintonizzarsi più tardi o scegliere un'altra stazione.

### ● **L'accesso alla rete è limitato dalle impostazioni del firewall nei dispositivi di rete (per es. il router).**

Controllare le impostazioni del firewall nei dispositivi di rete. La radio su Internet può essere riprodotta solo se passa attraverso la porta indicata da ciascuna stazione radio. Il numero della porta varia a seconda della stazione radio.

## **L'iPhone non riconosce l'unità quando utilizza AirPlay**

### ● **L'unità è connessa a un router SSID multiplo.**

L'accesso all'unità potrebbe essere limitato dalla funzione di separazione di rete del router. Connettere l'iPhone all'SSID che può accedere all'unità. (Connetterlo all'SSID primario in cima all'elenco).

## **Impossibile riprodurre la musica con AirPlay**

### ● **L'unità non è in grado di riprodurre i brani musicali memorizzati sull'iPhone.**

Controllare i dati dei brani musicali. Se non possono essere riprodotti sull'iPhone stesso, è possibile che i dati o l'area di memorizzazione dei brani siano danneggiati.

## **L'applicazione per dispositivi mobili non rileva l'unità**

- **L'unità e il dispositivo mobile non si trovano sulla stessa rete.**

Controllare le connessioni di rete e le impostazioni del router, quindi connettere unità e dispositivo mobile alla stessa rete.

- **L'unità è connessa a un router SSID multiplo.**

L'accesso all'unità potrebbe essere limitato dalla funzione di separazione di rete del router. Connettere il dispositivo mobile all'SSID che può accedere all'unità. (Connetterlo all'SSID primario in cima all'elenco).

## **L'aggiornamento del firmware tramite la rete non è riuscito**

### **● Potrebbe non essere possibile a secondo delle condizioni della rete.**

Aggiornare nuovamente il firmware tramite rete o usare un'unità flash USB. Per ulteriori informazioni, vedere quanto segue.

- “Aggiornamento del firmware” (pag. 304)

## Problemi con Bluetooth®

---

### Non è possibile stabilire una connessione Bluetooth®

● **Le antenne wireless sul pannello posteriore dell'unità non sono in posizione verticale.**

Disporre le antenne wireless verticalmente per la connessione wireless a un dispositivo Bluetooth.

● **La funzione Bluetooth dell'unità è disattivata.**

Attivare la funzione Bluetooth. Per ulteriori informazioni, vedere quanto segue.

- “Impostazione dell'utilizzo di Bluetooth®” (pag. 259)

● **La funzione Bluetooth del dispositivo Bluetooth è disattivata.**

Attivare la funzione Bluetooth del dispositivo Bluetooth.

● **L'unità risulta già connessa a un altro dispositivo Bluetooth.**

Interrompere la connessione Bluetooth in uso e poi stabilire un'altra connessione. Per ulteriori informazioni, vedere quanto segue.

- “Riproduzione di musica dal dispositivo Bluetooth® sull'unità” (pag. 143)

● **L'unità e il dispositivo Bluetooth sono troppo distanti tra loro.**

Avvicinare il dispositivo Bluetooth all'unità.

● **Nelle vicinanze vi è un dispositivo (ad esempio un forno a microonde o una LAN wireless) che emette segnali nella banda di frequenza a 2,4 GHz.**

Allontanare l'unità e il dispositivo Bluetooth da questi dispositivi. Se il router wireless supporta la banda dei 5 GHz, stabilire la connessione nella banda dei 5 GHz.

● **Il dispositivo Bluetooth non supporta la funzione A2DP.**

Utilizzare un dispositivo Bluetooth che supporti A2DP.

● **Per qualche motivo le informazioni di collegamento registrate sul dispositivo Bluetooth non funzionano.**

Eliminare le informazioni di connessione sul dispositivo Bluetooth, quindi stabilire di nuovo una connessione fra il dispositivo Bluetooth e l'unità. Per ulteriori informazioni, vedere quanto segue.

- “Riproduzione di musica dal dispositivo Bluetooth® sull'unità” (pag. 143)



## **Non viene emesso alcun suono o il suono si interrompe durante la riproduzione con la connessione Bluetooth®**

● **Il volume del dispositivo Bluetooth è impostato su un valore troppo basso.**

Aumentare il volume del dispositivo Bluetooth.

● **Il dispositivo Bluetooth non è impostato per l'invio di segnali audio all'unità.**

Passare l'uscita audio del dispositivo Bluetooth all'unità.

● **La connessione Bluetooth è stata chiusa.**

Stabilire di nuovo una connessione Bluetooth fra il dispositivo Bluetooth e l'unità. Per ulteriori informazioni, vedere quanto segue.

- “Riproduzione di musica dal dispositivo Bluetooth® sull'unità” (pag. 143)

● **L'unità e il dispositivo Bluetooth sono troppo distanti tra loro.**

Avvicinare il dispositivo Bluetooth all'unità.

● **Nelle vicinanze vi è un dispositivo (ad esempio un forno a microonde o una LAN wireless) che emette segnali nella banda di frequenza a 2,4 GHz.**

Allontanare l'unità e il dispositivo Bluetooth da questi dispositivi. Se il router wireless supporta la banda dei 5 GHz, stabilire la connessione nella banda dei 5 GHz.

## Indicazioni di errore sul display anteriore

### Indicazioni di errore sul display anteriore

Quando viene visualizzato il messaggio di errore sul display anteriore, fare riferimento alla tabella seguente.

Messaggio	Causa	Rimedio
<b>Check SP Wires</b>	Corto circuito dei cavi dei diffusori.	Attorcigliare saldamente i fili scoperti dei cavi e collegare in modo adeguato l'unità e diffusori. Per ulteriori informazioni, vedere quanto segue. <ul style="list-style-type: none"> <li>• "Collegamento del diffusore" (pag. 66)</li> </ul>
<b>Accesso negato</b>	L'accesso ai server multimediali (PC/NAS) viene negato.	Configurare le impostazioni di condivisione e selezionare l'unità come dispositivo con cui vengono condivisi i contenuti musicali.
<b>Errore accesso</b>	L'unità non è in grado di accedere al dispositivo di memorizzazione USB.	Spegnere l'unità e ricollegare il dispositivo di memorizzazione USB. Se il problema persiste, provare a utilizzare un altro dispositivo di memorizzazione USB.
	Si è verificato un problema con il percorso di segnale nel collegamento dalla rete all'unità.	Assicurarsi che router e modem siano accesi e verificare la connessione tra l'unità e il router (o hub). Per ulteriori informazioni, vedere quanto segue. <ul style="list-style-type: none"> <li>• "Collegamento di un cavo di rete (connessione cablata)" (pag. 79)</li> <li>• "Preparazione delle antenne wireless (connessione wireless)" (pag. 80)</li> </ul>
<b>Impossibile riprodurre</b>	L'unità non può riprodurre i brani.	Accertarsi che i file siano di un tipo che l'unità sia in grado di riprodurre. Se il formato del file è supportato dall'unità eppure non è possibile riprodurre alcun file, la rete potrebbe essere sovraccarica a causa di un traffico eccessivo. Per informazioni sui formati supportati dall'unità, vedere quanto segue: <ul style="list-style-type: none"> <li>• "Formati di file supportati" (pag. 392)</li> </ul>
<b>USB sovraccarico</b>	Nel dispositivo USB si è verificata una sovracorrente.	Spegnere l'unità e ricollegare il dispositivo di memorizzazione USB. Se il problema persiste, provare a utilizzare un altro dispositivo di memorizzazione USB.
<b>Internal Error</b>	Si è verificato un errore interno.	Contattare il rivenditore Yamaha o il centro di assistenza autorizzato più vicino.
<b>Mancata corrispondenza ID remoto</b>	Gli ID telecomando dell'unità principale e del telecomando non corrispondono.	Modificare l'ID del telecomando dell'unità o del telecomando. Per ulteriori informazioni, vedere quanto segue. <ul style="list-style-type: none"> <li>• "Selezione dell'ID del telecomando" (pag. 314)</li> </ul>
<b>Sensore remoto disattivato</b>	Il sensore del telecomando sull'unità è disattivato.	Attivare il sensore del telecomando sull'unità. Per ulteriori informazioni, vedere quanto segue. <ul style="list-style-type: none"> <li>• "Impostazione dell'utilizzo del telecomando" (pag. 313)</li> </ul>
<b>NOT FOUND</b>	In "Aggiornamento USB", il file di firmware memorizzato nell'unità flash USB non è stato trovato.	Controllare che il nuovo firmware sia memorizzato nell'unità flash USB. Per maggiori informazioni sui download, visitare il sito web di Yamaha.
<b>Version error</b>	L'aggiornamento del firmware non è riuscito.	Aggiornare il firmware di nuovo. Per ulteriori informazioni, vedere quanto segue. <ul style="list-style-type: none"> <li>• "Aggiornamento del firmware" (pag. 318)</li> <li>• "Aggiornamento del firmware dell'unità attraverso la rete" (pag. 321)</li> </ul>
<b>Update failed.</b>	L'aggiornamento del firmware non è riuscito.	Seguendo le istruzioni visualizzate sul display anteriore, aggiornare nuovamente il firmware.

# APPENDICE

## Cura e pulizia

### Cura del pannello anteriore

---

Il modo di cura del pannello anteriore è il seguente.

- Pulire un pannello anteriore con un panno morbido e asciutto. Non strofinare la superficie con forza. La mancata osservanza di questa precauzione può danneggiare la superficie.
- Prima di pulire il pannello anteriore, assicurarsi di spegnere (standby) l'unità.
- In modalità standby, tenere premuto SELECT/ENTER per disabilitare il funzionamento del touch panel, in modo da evitare l'accensione accidentale dell'unità.

## Collegamento wireless a una rete

### Selezione del metodo di connessione di rete wireless

---

Selezionare un metodo di connessione wireless in base al proprio ambiente di rete.

- 1 Premere SETUP.**
- 2 Selezionare “Rete”.**
- 3 Selezionare “Connessione rete”.**
- 4 Selezionare “Wireless(Wi-Fi)”.**

Sono disponibili i seguenti metodi di connessione.

- “Impostazione di una connessione wireless tramite il pulsante WPS” (pag. 381)
- “Impostazione di una connessione wireless tramite un iPhone” (pag. 382)
- “Impostazione di una connessione wireless tramite selezione da elenco di punti d'accesso disponibili” (pag. 383)
- “Impostazione manuale di una connessione wireless” (pag. 384)
- “Configurazione di una connessione wireless tramite codice PIN WPS” (pag. 385)

#### NOTA

Quando si aggiunge l'unità a una rete MusicCast, è possibile configurare contemporaneamente le impostazioni di rete. Se si utilizza MusicCast, si consiglia di applicare questo metodo.

#### Link associati

“Aggiunta dell'unità a una rete MusicCast” (pag. 90)

## Impostazione di una connessione wireless tramite il pulsante WPS

---

È possibile configurare facilmente una connessione wireless premendo una sola volta il pulsante WPS del router wireless.

### Menu Configurazione

“Rete” > “Connessione rete” > “Wireless(Wi-Fi)”

### **1** Selezionare “Pulsante WPS”.

### **2** Secondo la guida su schermo, connettersi alla rete in modalità wireless.

Al termine della procedura di connessione, sulla TV appare “completato”.

Se appare “Non collegato”, ripetere dal passaggio 1 o provare un altro metodo di connessione.

Questa operazione completa le impostazioni di rete.

### NOTA

L'unità potrebbe non collegarsi al router wireless utilizzando WEP come metodo di crittografia. In questo caso, tentare con un altro metodo di connessione.

#### Informazioni WPS

- WPS (Wi-Fi Protected Setup) è uno standard stabilito dalla Wi-Fi Alliance, che consente di impostare con facilità una rete wireless domestica.

### Link associati

“Selezione del metodo di connessione di rete wireless” (pag. 380)

## Impostazione di una connessione wireless tramite un iPhone

---

È possibile impostare una connessione wireless applicando le impostazioni di connessione su iPhone. Prima di procedere, accertare che l'iPhone sia collegato a un router wireless.

### NOTA

È necessario un iPhone con iOS 7 o versioni successive.

### Menu Configurazione

“Rete” > “Connessione rete” > “Wireless(Wi-Fi)”

## 1 Selezionare “WAC(iOS)”.

## 2 Secondo la guida su schermo, connettersi alla rete in modalità wireless.

Al termine del processo di condivisione, l'unità viene connessa automaticamente alla rete selezionata.

Questa operazione completa le impostazioni di rete.

### NOTA

- Il processo ripristinerà le impostazioni predefinite per le voci seguenti.
  - Impostazioni di rete
  - Impostazioni Bluetooth
  - Contenuti Bluetooth, USB, di server multimediali e di rete registrati come collegamenti rapidi
  - Stazioni radio Internet registrate nei “Preferiti”
  - Informazioni sull'account per i servizi di rete
- Questa configurazione non funziona correttamente se il metodo di protezione del router wireless (punto di accesso) è WEP. In questo caso, utilizzare un altro metodo di connessione.
- Se l'unità è collegata con un cavo di rete, sulla TV viene visualizzato un messaggio di avviso. Scollegare il cavo di rete dall'unità e configurare quindi la connessione wireless.

### Link associati

“Selezione del metodo di connessione di rete wireless” (pag. 380)

## **Impostazione di una connessione wireless tramite selezione da elenco di punti d'accesso disponibili**

---

È possibile configurare una connessione wireless selezionando un punto di accesso nell'elenco di router LAN wireless trovati dall'unità. È necessario immettere manualmente la chiave di sicurezza.

### **Menu Configurazione**

“Rete” > “Connessione rete” > “Wireless(Wi-Fi)”

### **1 Selezionare “Scansione punto di accesso”.**

### **2 Secondo la guida su schermo, connettersi alla rete in modalità wireless.**

Al termine della procedura di connessione, sulla TV appare “completato”.

Se appare “Non collegato”, ripetere dal passaggio 1 o provare un altro metodo di connessione.

Questa operazione completa le impostazioni di rete.

### **Link associati**

“Selezione del metodo di connessione di rete wireless” (pag. 380)

## **Impostazione manuale di una connessione wireless**

---

È possibile configurare una connessione wireless inserendo manualmente le informazioni richieste. È necessario configurare l'SSID (nome rete), il metodo di crittografia e la chiave di sicurezza per la rete.

### **Menu Configurazione**

“Rete” > “Connessione rete” > “Wireless(Wi-Fi)”

#### **1 Selezionare “Impostazione manuale”.**

#### **2 Secondo la guida su schermo, connettersi alla rete in modalità wireless.**

Al termine della procedura di connessione, sulla TV appare “completato”.

Se appare “Non collegato” controllare che tutte le informazioni sono state immesse correttamente e ripetere dal passaggio 1.

Questa operazione completa le impostazioni di rete.

### **Link associati**

“Selezione del metodo di connessione di rete wireless” (pag. 380)



## Configurazione di una connessione wireless tramite codice PIN WPS

---

È possibile configurare una connessione wireless inserendo il codice PIN dell'unità nel router wireless. Questo metodo è disponibile se il router wireless supporta il metodo del codice PIN WPS.

### Menu Configurazione

“Rete” > “Connessione rete” > “Wireless(Wi-Fi)”

#### **1** Selezionare “Codice PIN”.

#### **2** Secondo la guida su schermo, connettersi alla rete in modalità wireless.

Al termine della procedura di connessione, sulla TV appare “completato”.

Se appare “Non collegato”, ripetere dal passaggio 1 o provare un altro metodo di connessione.

Questa operazione completa le impostazioni di rete.

### Link associati

“Selezione del metodo di connessione di rete wireless” (pag. 380)

## Utilizzo dei diffusori di presenza anteriori

### Layout dei diffusori di presenza anteriori

---

Per i diffusori di presenza anteriori, sono disponibili le tre opzioni di layout seguenti. Scegliere l'opzione di layout adatta all'ambiente di ascolto.

- Altezza anteriore
- Spazio superiore
- Dolby Enabled SP

#### NOTA

- È possibile ascoltare Dolby Atmos, DTS:X o Cinema DSP HD<sup>3</sup> con tutte le opzioni.
- Quando si utilizzano i diffusori di presenza anteriori, configurare l'impostazione "Layout" nel menu "Configurazione" prima di ottimizzare automaticamente le impostazioni dei diffusori (YPAO).

#### Link associati

"Impostazione del layout dei diffusori di presenza anteriori" (pag. 206)

## Installazione dei diffusori di presenza in posizione anteriore alta

---

Installare i diffusori di presenza anteriori sulla parete anteriore (Altezza anteriore)

In questo modo si ottengono un campo sonoro naturale con una perfetta connessione tra gli spazi sonori sinistro, destro, superiore e inferiore e un'estensione del suono efficace.



## Installazione dei diffusori di presenza anteriori in posizione superiore

Installare i diffusori di presenza anteriori sul soffitto sopra la posizione di ascolto (Spazio superiore).

In questo modo si ottengono effetti sonori realistici dall'alto e un campo sonoro naturale con una perfetta connessione tra gli spazi sonori anteriore e posteriore in modo efficace.



### ATTENZIONE

- Assicurarsi di utilizzare diffusori appositi per il soffitto e adottare misure anti crollo. Rivolgersi a un tecnico competente o al personale del rivenditore per i lavori di installazione.



### NOTA

Quando si installano i diffusori di presenza anteriori sul soffitto, collocarli esattamente sopra la posizione di ascolto, oppure sul soffitto tra le estensioni dei diffusori anteriori e la posizione di ascolto.

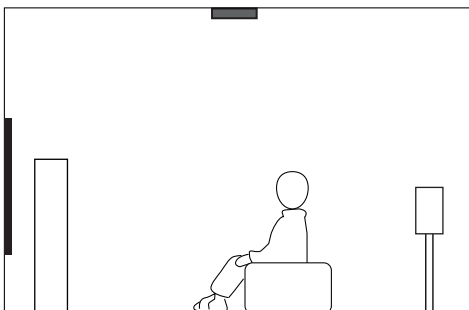
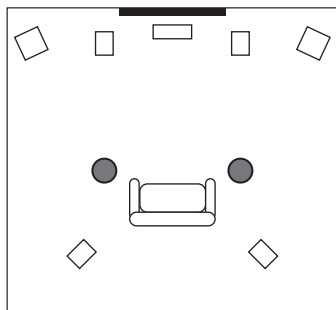

## Utilizzo dei diffusori con attivazione Dolby come diffusori di presenza anteriori

---

Utilizzare i diffusori con attivazione Dolby come diffusori di presenza anteriori.

In questo modo si utilizza il suono che si riflette sul soffitto ed è possibile ascoltare l'audio in alto solo dai diffusori posizionati allo stesso livello di quelli tradizionali.

Per i dettagli, consultare il manuale di istruzioni dei diffusori con attivazione Dolby.

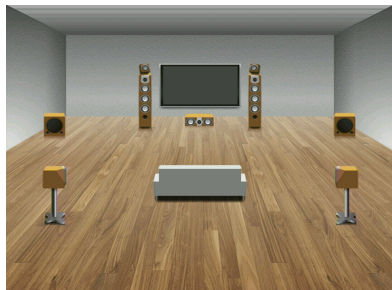

### NOTA

- Posizionare i diffusori con attivazione Dolby sopra o vicino ai diffusori anteriori tradizionali.
- È possibile integrare un'unità diffusore con attivazione Dolby in un diffusore tradizionale.

## Dispositivi e formati di file supportati

### Dispositivi Bluetooth® supportati

---

Con l'unità è possibile utilizzare i seguenti dispositivi Bluetooth.

- È possibile utilizzare dispositivi Bluetooth che supportino A2DP.
- Non è garantito il funzionamento su tutti i dispositivi Bluetooth.

## **Dispositivi USB supportati**

---

Con l'unità è possibile utilizzare i seguenti dispositivi USB.

- Questa unità è compatibile con dispositivi di memorizzazione USB in formato FAT16 o FAT32.  
Non collegare dispositivi USB di altro tipo.
- Non è possibile utilizzare dispositivi USB con crittografia dei dati.
- Non è garantito il funzionamento su tutti i dispositivi USB.

## Formati di file supportati

Con l'unità è possibile utilizzare i seguenti formati di file.

File	Frequenza di campionamento (kHz)	Bit di quantizzazione (bit)	Velocità di trasmissione (kbps)	Numero di canali	Supporto per la riproduzione senza interruzioni
<b>WAV*</b>	32/44,1/48/ 88,2/96/176,4/ 192/352,8/384	16/24/32	-	2	○
<b>MP3</b>	32/44,1/48	-	Da 8 a 320	2	-
<b>WMA</b>	32/44,1/48	-	Da 8 a 320	2	-
<b>MPEG-4 AAC</b>	32/44,1/48	-	Da 8 a 320	2	-
<b>FLAC</b>	32/44,1/48/ 88,2/96/176,4/ 192/352,8/384	16/24	-	2	○
<b>ALAC</b>	32/44,1/48/ 88,2/96	16/24	-	2	○
<b>AIFF</b>	32/44,1/48/ 88,2/96/176,4/ 192/352,8/384	16/24/32	-	2	○
<b>DSD</b>	2,8 MHz/ 5,6 MHz/ 11,2 MHz	1	-	2	○

\* Solo formato PCM lineare. Impossibile riprodurre file a 32 bit float.

- I formati di file riproducibili variano a seconda del software installato nei server multimediali (PC/NAS). Per maggiori dettagli, consultare il manuale di istruzioni del software del server.
- Impossibile riprodurre il contenuto Digital Rights Management (DRM).



## Uscita nella zona

### Uscita multi-zona

L'uscita multi-zona è illustrata di seguito.

Input	Uscita		
	Con l'amplificatore interno dell'unità	Con un amplificatore esterno	
	EXTRA SP 1-2 prese	Prese ZONE OUT	Presse HDMI OUT 3 (ZONE OUT)
	Zone2	Zone2	Zone2
<b>Audio digitale (HDMI)</b>	➔ (*2)	➔ (*2)	➔ (*4)
<b>Audio digitale (COAXIAL/OPTICAL)</b>	➔ (*3)	➔ (*3)	
<b>Audio analogico (AUDIO)</b>	➔	➔	
<b>USB (*1)</b>	➔	➔	
<b>Sorgenti di rete (*1)</b>	➔	➔	
<b>TUNER</b>	➔	➔	

➔ : Disponibile

- \*1 Per riprodurre l'audio DSD nella Zone2, selezionare "Main Zone Sync" come ingresso della Zone2, oppure utilizzare la modalità party.
- \*2 È disponibile quando vengono ricevuti in ingresso segnali PCM (a 2 canali). L'uscita stereo (mixata a 2 canali) è disponibile quando vengono ricevuti in ingresso segnali multicanale. L'audio DSD è disponibile solo quando è selezionata la sorgente di ingresso selezionata nella Zona principale.
- \*3 È disponibile quando vengono ricevuti in ingresso segnali PCM (a 2 canali).
- \*4 È disponibile quando vengono ricevuti in ingresso segnali PCM (a 2 canali). L'uscita stereo (mixata a 2 canali) è disponibile quando vengono ricevuti in ingresso segnali multicanale.

#### NOTA

Durante la modalità party, la sorgente di ingresso selezionata nella Zona principale viene riprodotta in tutte le zone.

#### Link associati

- "Collegamento dei diffusori di zona usando l'amplificatore interno dell'unità" (pag. 162)
- "Collegamento dei diffusori di zona usando un amplificatore esterno" (pag. 163)
- "Ascolto della stessa sorgente in vari ambienti (modalità party)" (pag. 168)

## Marchi di fabbrica

### Marchi di fabbrica

I marchi utilizzati in questo manuale sono riportati qui di seguito.

COMPATIBLE WITH



Dolby, Dolby Vision, Dolby Atmos e il simbolo della doppia D sono marchi registrati di Dolby Laboratories Licensing Corporation.

Prodotto sotto licenza di Dolby Laboratories. Opere riservate inedite.

Copyright © 2012–2020 Dolby Laboratories. Tutti i diritti riservati.



Per i brevetti DTS, vedere <http://patents.dts.com>.

Prodotto sotto licenza di DTS, Inc. o sotto licenza di DTS Licensing Limited.

DTS, DTS:X e il logo DTS:X sono marchi registrati o marchi di DTS, Inc. negli Stati Uniti e in altri paesi.

© 2020 DTS, Inc. TUTTI I DIRITTI RISERVATI.



Questo modello Sintoamplificatore AV è compatibile con AirPlay 2. È richiesto iOS 11.4 o versioni successive.

L'uso del logo "Works with Apple" indica che un accessorio è stato progettato per funzionare specificamente con la tecnologia indicata nel logo ed è stato dichiarato dagli sviluppatori conforme agli standard prestazionali di Apple.

Apple, AirPlay, Apple TV, Apple Watch, iPad, iPad Air, iPad Pro, iPhone, Lightning e iTunes sono marchi di Apple Inc., registrati negli USA e in altri Paesi.

#### Amazon Alexa™

Amazon, Alexa, Amazon Music e tutti i relativi logo sono marchi di Amazon.com, Inc. o sue affiliate.

#### App Store<sup>SM</sup>

App Store è un marchio di servizio di Apple Inc.



HIGH-DEFINITION MULTIMEDIA INTERFACE

I termini HDMI e HDMI High-Definition Multimedia Interface e il logo HDMI sono marchi o marchi registrati di HDMI Licensing Administrator, Inc. negli Stati Uniti e in altri paesi.

#### x.v.Color™

"x.v.Color" è un marchio di fabbrica di Sony Corporation.

#### Android™ Google Play™

Android e Google Play sono marchi di Google LLC.



Il logo Wi-Fi CERTIFIED™ e il logo Wi-Fi Protected Setup sono marchi registrati di Wi-Fi Alliance®.

Wi-Fi, Wi-Fi CERTIFIED, Wi-Fi Protected Setup e WPA2 sono marchi o marchi registrati di Wi-Fi Alliance®.



Il marchio denominativo e i loghi Bluetooth® sono marchi registrati di proprietà di Bluetooth SIG, Inc. e il loro utilizzo da parte di Yamaha Corporation avviene su licenza.



L'unità supporta la sintonizzazione DAB/DAB+.

SILENT™  
CINEMA

"SILENT CINEMA" p un marchio di fabbrica di Yamaha Corporation.

musicCast

MusicCast è un marchio di fabbrica o un marchio registrato di Yamaha Corporation.



Yamaha Eco-Label è un marchio che identifica prodotti ad elevate prestazioni ambientali.

#### Font Google Noto

Questo prodotto utilizza i seguenti font.

Copyright © giugno 2015, Google (<https://www.google.com/get/noto/#sans-lgc>), con nome font riservato Noto Sans.

Copyright © giugno 2015, Google (<https://www.google.com/get/noto/help/cjk/>), con nome font riservato Noto Sans CJK.

Questo software per font è concesso in licenza con la SIL Open Font License, versione 1.1.

Questa licenza è disponibile con una FAQ all'indirizzo: <http://scripts.sil.org/OFL>

#### GPL/LGPL

Questo prodotto utilizza in alcune sezioni del software open source con licenza GPL/LGPL. L'utente ha il diritto di ottenere, duplicare, modificare e redistribuire soltanto questo codice open source. Per informazioni sul software open source GPL/LGPL, su come ottenerlo e sulla licenza GPL/LGPL, consultare il sito Web di Yamaha Corporation

(<https://download.yamaha.com/sourcecodes/musiccast/>).

#### Licenze

Per informazioni sulle licenze di software di terze parti inclusi in questo prodotto, fare riferimento a quanto riportato in basso.

[http://\(IP address of this product\\*\)/licenses.html](http://(IP address of this product*)/licenses.html)

\* L'indirizzo IP di questo prodotto è controllato da MusicCast CONTROLLER.

## Dati tecnici

### Dati tecnici

Segue la scheda tecnica della presente unità.

#### Prese di ingresso

##### Audio analogico

- Audio x 4 (incluso PHONO)

##### Audio digitale

- Ottico x 2 (frequenze supportate: da 32 kHz a 96 kHz)
- Coassiale x 1 (frequenze supportate: da 32 kHz a 192 kHz)

##### Ingresso HDMI

- HDMI x 7

##### Altre prese

- USB x 1 (USB2.0)
- NETWORK (Cablato) x 1 (100Base-TX/10Base-T)

#### Prese di uscita

##### Audio analogico

• Uscite diffusori x 9 (7 canali) (FRONT L/R, CENTER, SURROUND L/R, EXTRA SP 1 L/R\*<sup>1</sup>, EXTRA SP 2 L/R\*<sup>2</sup>)

\*1 L'assegnazione è possibile [F.PRESENCE, ZONE2, BI-AMP (FRONT L/R)]

\*2 L'assegnazione è possibile [SURROUND BACK, ZONE2]

- Pre Out x 9 (FRONT L/R, CENTER, SURROUND L/R, SURROUND BACK L/R, Subwoofer [monoaurale] x 2)
- ZONE2 OUT x 2 (L/R)
- Cuffie x 1

##### Uscita HDMI

- HDMI OUT x 3\*
- \* HDMI OUT 3 è una presa dedicata a zona in uscita.

#### Altre prese

- YPAO MIC x 1
- REMOTE IN x 1
- REMOTE OUT x 1
- TRIGGER OUT x 2

#### HDMI

##### Caratteristiche HDMI:

- 4K UltraHD Video (inclusi 4K/60, 50 Hz 10/12 bit), Video 3D, ARC (Audio Return Channel), eARC (enhanced Audio Return Channel), Controllo HDMI (CEC), Auto Lip Sync, Deep Color, "x.v.Color", Riproduzione di audio ad alta definizione, Rapporto di aspetto 21:9, Colorimetria BT.2020, Compatibile con HDR (Dolby Vision, Hybrid Log-Gamma), Uscita zona HDMI dedicata

**Formato video (modalità ripetitore)**

- VGA
- 480i/60 Hz
- 576i/50 Hz
- 480p/60 Hz
- 576p/50 Hz
- 720p/60 Hz, 50 Hz
- 1080i/60 Hz, 50 Hz
- 1080p/60 Hz, 50 Hz, 30 Hz, 25 Hz, 24 Hz
- 4K/60 Hz, 50 Hz, 30 Hz, 25 Hz, 24 Hz

**Formato audio**

- Dolby Atmos
- Dolby TrueHD
- Dolby Digital Plus
- Dolby Digital
- DTS:X
- DTS-HD Master Audio
- DTS-HD High Resolution
- DTS Express
- DTS
- DSD da 2 a 6 canali (2,8 MHz)
- PCM da 2 a 8 canali (Max. 192 kHz/24 bit)

**Protezione contenuto: Compatibile con HDCP 1.4/2.3**

**Funzione collegamento: CEC supportato**

## TUNER

**Sintonizzatore analogico**

- [Modelli per Regno Unito, Europa e Russia]  
DAB/FM con Radio Data System x 1 (TUNER)
- [Modello per Australia]  
DAB/FM x 1 (TUNER)
- [Altri modelli]  
FM/AM x 1 (TUNER)

## USB

**Compatibile con dispositivi di archiviazione di massa USB**

**Capacità di alimentazione corrente: 1,0 A**

## Bluetooth

**Funzione di rilascio**

- Dispositivo sorgente ad AVR (ad es. smartphone/tablet)
- Profilo supportato
  - A2DP, AVRCP
- Codec supportato
  - SBC, AAC

#### **Funzione sorgente**

- AVR a dispositivo di rilascio (ad es. cuffia Bluetooth)
- Profilo supportato
  - A2DP, AVRCP
- Codec supportato
  - SBC
- Capacità di funzionamento Riproduzione/Arresto dal dispositivo di rilascio

#### **Bluetooth versione**

- Ver. 4.2

#### **Uscita wireless**

- Bluetooth Classe 2

#### **Distanza di comunicazione massima**

- 10 m senza interferenze

### **Rete**

#### **Funzione client PC**

#### **AirPlay 2 supportato**

#### **Radio Internet**

#### **Servizi di streaming musicale**

#### **Funzione Wi-Fi**

- Funzionalità di WPS tramite il metodo PIN e il metodo a pulsante
- Metodo di sicurezza disponibile: WEP, WPA2-PSK (AES), modalità mista, nessuno
- Standard LAN wireless: IEEE 802.11 a/b/g/n/ac\*
  - \* Solo la larghezza di banda del canale da 20 MHz

### **Formati di decodifica compatibile**

#### **Formato di decodifica**

- Dolby Atmos
- Dolby TrueHD, Dolby Digital Plus
- Dolby Digital
- DTS:X
- DTS-HD Master Audio, DTS-HD High Resolution, DTS Express
- DTS, DTS 96/24, DTS-ES Matrix 6.1, DTS-ES Discrete 6.1

#### **Formato di post decodifica**

- Dolby Surround
- Neural:X

**Sezione audio**

<b>Potenza di uscita nominale (2 canali condotti)</b>	
• (Da 20 Hz a 20 kHz, da 0,06% THD, 8 Ω)	
• Anteriore S/D, Surround S/D, Surround posteriore S/D	110 W/can.
• Centrale	110 W
• (1 kHz, 0,9% THD, 8 Ω)	
• Anteriore S/D, Surround S/D, Surround posteriore S/D	120 W/can.
• Centrale	120 W
<b>Potenza di uscita nominale (1 canale condotto)</b>	
• (1 kHz, 0,9% THD, 8 Ω)	
• Anteriore S/D, Centrale, Surround S/D, Surround posteriore S/D	135 W
• (1 kHz, 0,9% THD, 6 Ω)	
• Anteriore S/D, Centrale, Surround S/D, Surround posteriore S/D	140 W
• (1 kHz, 0,9% THD, 4 Ω)	
• Anteriore S/D	170 W
<b>Potenza di uscita massima effettiva (1 canale condotto)</b>	
• (1 kHz, 10% THD, 8 Ω)	
• Anteriore S/D, Centrale, Surround S/D, Surround posteriore S/D	165 W
• (1 kHz, 10% THD, 6 Ω)	
• Anteriore S/D, Centrale, Surround S/D, Surround posteriore S/D	170 W
<b>Fattore di smorzamento</b>	
• Anteriore S/D (1 kHz, 8 Ω)	120 o superiore
<b>Sensibilità/impedenza di ingresso</b>	
• PHONO (1 kHz, potenza di uscita nominale)	3,7 mV/47 kΩ
• AUDIO 2 ecc. (Sbilanciamento) (1 kHz, potenza di uscita nominale)	220 mV/47 kΩ
<b>Segnale massimo di ingresso</b>	
• PHONO (1 kHz, 0,5% THD)	45 mV
• AUDIO 2 ecc. (Sbilanciamento) (1 kHz, 0,5% THD)	2,4 V
<b>Livello/impedenza di uscita nominale</b>	
• PRE OUT	
• Anteriore S/D, Centrale, Surround S/D, Surround posteriore S/D, Presenza anteriore S/D (1 kHz)	1,0 V/470 Ω
• Subwoofer (50 Hz)	1,0 V/470 Ω
• ZONE2 OUT	470 mV/470 Ω
<b>Livello di uscita massimo</b>	
• PRE OUT	
• Anteriore S/D, Centrale, Surround S/D, Surround posteriore S/D, Presenza anteriore S/D	2,0 V
• Subwoofer	6,5 V

## APPENDICE > Dati tecnici

Impedenza cuffie	16 $\Omega$ o superiore
Risposta in frequenza	
• AUDIO 2 e così via su anteriore (Pure Direct) (da 10 Hz a 100 kHz)	+0/-3 dB
Deviazione di equalizzazione RIAA	
• PHONO (da 20 Hz a 20 kHz)	0 $\pm$ 0,5 dB
Distorsione armonica totale	
• Da PHONO a PRE OUT (Pure Direct) (1 kHz, 1 V)	0,04% o meno
• AUDIO 2 e così via su anteriore (Pure Direct) (da 20 Hz a 20 kHz, 55 W, 8 $\Omega$ )	0,05% o meno
Rapporto segnale/rumore (rete IHF-A)	
• PHONO (Pure Direct) (ingresso 1 k $\Omega$ in corto, uscita diffusori)	95 dB o superiore
• AUDIO 2 e così via (Pure Direct) (ingresso 1 k $\Omega$ in corto, uscita diffusori)	110 dB o superiore
Rumore residuo (rete IHF-A)	
• Anteriori S/D (uscita diffusore)	150 $\mu$ V o meno
Separazione canali	
• PHONO (Ingresso 1 k $\Omega$ in corto, 1 kHz/10 kHz)	75 dB/60 dB o superiore
• AUDIO 2 e così via (ingresso 1 k $\Omega$ in corto, 1 kHz/10 kHz)	75 dB/61 dB o superiore
Controllo del volume	
• Zona principale	MUTE, da -80 dB a +16,5 dB (passi di 0,5 dB)
• Zone2 (uscita diffusori)	MUTE, da -80 dB a +16,5 dB (passi di 0,5 dB)
• Zone2 (PRE OUT)	MUTE, da -80 dB a +10,0* dB (passi di 0,5 dB)
* Questo è il valore massimo nella condizione: ingresso digitale, bypass controllo dei toni, Compressed Music Enhancer disattivato. In altre condizioni il massimo non viene raggiunto.	
Caratteristiche di comando tono	
• Zona principale	
• Potenziamento/riduzione bassi	Passo $\pm$ 6 dB/0,5 dB a 50 Hz
• Turnover bassi	350 Hz
• Potenziamento/riduzione alti	Passo $\pm$ 6 dB/0,5 dB a 20 kHz
• Turnover alti	3,5 kHz
• Zone2	
• Potenziamento/riduzione bassi	Passo $\pm$ 6 dB/0,5 dB a 50 Hz
• Turnover bassi	350 Hz
• Potenziamento/riduzione alti	Passo $\pm$ 6 dB/0,5 dB a 20 kHz
• Turnover alti	3,5 kHz
Caratteristiche di filtro	
( $f_c$ =40/60/80/90/100/110/120/160/200 Hz)	
• H.P.F. (Anteriore, Centrale, Surround, Surround posteriore)	12 dB/oct.
• L.P.F. (Subwoofer)	24 dB/oct.



**Sezione FM**

---

Gamma di sintonia	
• [Modelli per USA e Canada]	Da 87,5 MHz a 107,9 MHz
• [Modelli per Asia, Taiwan, Brasile, Centro e Sud America e generici]	Da 87,5/87,50 MHz a 108,0/108,00 MHz
• [Altri modelli]	Da 87,50 MHz a 108,00 MHz

---

Sensibilità di silenziamento a 50 dB (IHF, 1 kHz, 100% MOD.)	
• Mono	3 $\mu$ V (20,8 dBf)

---

Rapporto segnale/rumore (IHF)	
• Mono	69 dB
• Stereo	68 dB

---

Distorsione armonica	
• Mono	0,5%
• Stereo	0,6%

---

Ingresso antenna	75 $\Omega$ non bilanciato
------------------	----------------------------

**Sezione AM (tranne i modelli per Regno Unito, Europa, Russia e Australia)**

---

Gamma di sintonia	
• [Modelli per USA e Canada]	Da 530 kHz a 1710 kHz
• [Modelli per Asia, Taiwan, Brasile, Centro e Sud America e generici]	Da 530/531 kHz a 1710/1611 kHz
• [Altri modelli]	Da 531 kHz a 1611 kHz

**Sezione DAB (modelli per Regno Unito, Europa, Russia e Australia)**

---

Gamma di sintonia	Da 174,928 MHz a 239,200 MHz (Banda III)
-------------------	--

---

Formato audio di supporto	MPEG 1 Layer II/MPEG-4 HE-AAC v2 (aacPlus v2)
---------------------------	---

---

Antenna	75 $\Omega$ non bilanciato
---------	----------------------------

## Generale

Alimentazione	
• [Modelli per USA e Canada]	C.A. a 120 V, 60 Hz
• [Modelli per Taiwan, Brasile e Centro e Sud America]	C.A. da 110 a 120 V, 60 Hz
• [Modello per Cina]	C.A. a 220 V, 50 Hz
• [Modello per Corea]	C.A. a 220 V, 60 Hz
• [Modello per Australia]	C.A. a 240 V, 50 Hz
• [Modelli per Regno Unito, Europa e Russia]	C.A. a 230 V, 50 Hz
• [Modelli per Asia e generici]	C.A. da 220 a 240 V, 50/60 Hz
Consumo elettrico	
	410 W
Consumo in modalità standby*	
• Controllo HDMI Spento, Standby Through Spento, Network Standby Spento	0,4 W
• Controllo HDMI Acceso, Standby Through Acceso, Network Standby Spento	
• Ingresso: AUDIO 1 (nessun segnale HDMI)	1,9 W
• Controllo HDMI Spento, Standby Through Spento, Network Standby Acceso, Standby Bluetooth Spento	
• Cablata	1,7 W
• Wi-Fi	1,8 W
• Controllo HDMI Spento, Standby Through Spento, Network Standby Acceso, Standby Bluetooth Acceso	
• Cablata	1,7 W
• Controllo HDMI Acceso, Standby Through Acceso, Network Standby Acceso, Standby Bluetooth Acceso	
• Wi-Fi	3,0 W
* L'unità in modalità standby potrebbe scaricare nuovo firmware tramite la rete. In questo caso, il consumo in modalità standby aumenta rispetto al valore indicato.	
Consumo massimo alimentazione	
• [Modelli per Asia, Brasile, Centro e Sud America e generici]	980 W
Dimensioni (L x H x P)	
	435 x 191 x 442 mm
Dimensioni di riferimento (con antenna wireless sollevata)	
	435 x 270 x 442 mm
Peso	
	16,2 kg

\* I contenuti del presente manuale sono conformi alle specifiche più aggiornate a partire dalla data di pubblicazione. Per ottenere la versione più recente del manuale, accedere al sito web di Yamaha e scaricare il file corrispondente.

## Impostazioni predefinite

### Impostazioni predefinite del menu Opzione

Le impostazioni predefinite del menu "Opzione" sono riportate di seguito.

Controllo tono	Alti, Bassi Bypass (0,0 dB)
* Quando sia "Alti" sia "Bassi" sono di 0,0 dB, viene visualizzato "Bypass".	
Volume YPAO	
• Volume YPAO	Spento
• Adaptive DRC	Spento
Dialogo	
• Livello dialogo	0
• Controllo dialoghi DTS	0
• Lift dialogo	0
Sinc. Labiale	0 ms
Enhancer	
• Enhancer	
• HDMI 1-7, AUDIO 1-4, PHONO, TV	Spento
• Altri	Acceso
• Mod. Hi-Res	Acceso
Regola volume	
• Regolazione ingr.	0,0 dB
• Regolazione SWFR	0,0 dB
Bassi extra	Spento
Elaborazione video	
• Mod. video	Diretto
Uscita video	Spento
Casuale / Ripeti	
• Shuffle	Spento
• Ripeti	Spento

## Impostazioni predefinite del menu Configurazione

Le impostazioni predefinite del menu "Configurazione" sono riportate di seguito.

### Speaker

Schema imp.	Schema 1
Copia dati imp.	-
Assegnazione amp	Base
Configurazione	
• Fronte	Piccolo
• Centro	Piccolo
• Surround	Piccolo
• Layout	Retro
• Surround dietro	Piccolo
• Presenza frontale	Piccolo
• Layout	Altezza anteriore
• Crossover	80 Hz
• Subwoofer	Usa
• Fase	Normale
Distanza	3,00 m
Livello	0,0 dB
EQ parametrico	Through
Imped. altop.	8Ω MIN.
Tono di prova	Spento
Risultato YPAO	
• Risultato	-

### Suono

Informazioni	-
Sinc. Labiale	
• Attiv. ritardo	Attiva
• Selezione auto/manuale	Automatica
• Regolazione	0 ms
Parametro DSP	-

## APPENDICE > Impostazioni predefinite

---

All-Channel Stereo	
• Livello	0
• Bilanciamento fronte/retro	0
• Bilanciamento destra/sinistra	0
• Bilanciamento altezza	5
• Mix Monoaurale	Spento

---

Gamma dinamica	Massima
----------------	---------

---

Volume	
• Volume massimo	+16,5 dB
• Volume iniziale	Spento

---

Mod. Pure Direct	Auto
------------------	------

---

Adaptive DSP Level	Acceso
--------------------	--------

---

Diffusore virtuale	
• VPS	Acceso
• VSBS	Acceso
• Dolby Speaker Virtualization	Acceso

---

Modalità DTS	Modalità 1
--------------	------------

## Scena

---

Impostazione Scene	-
--------------------	---

---

Rinomina scena	-
----------------	---

## Video/HDMI

---

Informazioni	-
--------------	---

---

Mod. video	
• Mod. video	Diretto
• Risoluzione	Auto
• Aspetto	Through

---

Controllo HDMI	
• Controllo HDMI	Acceso
• ARC	Acceso
• Sinc. standby	Automatica

---

Uscita audio HDMI	
• HDMI OUT1	Spento
• HDMI OUT2	Spento
• HDMI ZONE OUT	Spento

## APPENDICE > Impostazioni predefinite

---

Versione HDCP	
• HDMI 1-7	Automatica
Standby Through HDMI	Spento
Formato video HDMI	
• HDMI 1-7	Modalità 1

---

### Rete

---

Informazioni	-
Connessione rete	Cablata
Indirizzo IP	
• DHCP	Acceso
Standby rete	Automatica
Controllo DMC	Attiva
Interblocco volume AirPlay	Limita
Nome rete	-
Interblc.Potenz MusicCast Link	Spento

---

### Bluetooth

---

Bluetooth	Acceso
Ricezione audio	
• Scollega	-
• Standby Bluetooth	Acceso
• Interblocco volume Bluetooth	Limita
Uscita audio	
• Trasmettitore	Spento
• Ricerca dispositivo	-

---

### Multi Zone

---

Informazioni	-
--------------	---

---

Zone2	
• Volume	Variabile
• Volume massimo	+16,5 dB
• Volume iniziale	Spento
• Ritardo audio	0 ms
• Monoaurale	Spento
• Enhancer	Acceso
• Controllo tono	Auto
• Bassi extra	Spento
• Bilanciamento destra/sinistra	0
Rinomina Zone	
• Zone principale	-
• Zone2	-
Mod. festa impostata	
• Destinazione: Zone2	Attiva

## System

Informazioni	-
Lingua	English
Ingresso audio	-
Ingresso audio TV	AUDIO 1
Ignora ingresso	Spento
Rinomina ingresso	
• HDMI 1-7	Automatica
• Altri	Manuale
(Per AUDIO 4, PHONO, TUNER, TV, MusicCast Link, SERVER, NET RADIO, Bluetooth, USB è possibile selezionare solo "Manuale".)	
Auto Play	Acceso
(L'impostazione predefinita può variare in base alla sorgente di ingresso).	
Ignora DSP	Spento
Sintonizzatore	FM50/AM9
(Solo modelli per Asia, Taiwan, Brasile, generici e Centro e Sud America)	
Tasto remoto	
• Tasto PROGRAM	Assegna 1
• Tasto colore	Predefinito

APPENDICE > Impostazioni predefinite

Impost. visualizz.	
• Reg. luminosità	-2
• Volume	dB
• Breve messaggio	Accesso
• Posizione	Basso
• Sfondo	Tipo 1
Suono tocco	Accesso
Uscita trigger 1/2	
• Mod. trigger	Alimentazione
• Zone di destinazione	Tutto
ECO	
• Standby automatico	20 minuti
• Modalità ECO	Spento
Controllo memoria	Spento
Inizializzazione	-
Backup/Ripristino	-
Aggiornamento firmware	-



## Impostazioni predefinite del menu sul display anteriore

---

Le impostazioni predefinite del menu “Display anteriore” sono riportate di seguito.

Luminosità	-2
Alimentazione zona	Spento
Impostazioni	
• Blocco funzioni	
• Blocco manopola volume	Spento
• Blocco selettore input	Spento
• Blocco tasti scena	Spento
• Suono tocco	Acceso
• Sensore remoto	Acceso
• ID remoto	ID1
• Salta informazioni	Spento
• Inizializzazione	-
• Backup/Ripristino	-
• Aggiornamento firmware	-
• Modalità demo al dettaglio	Spento

Yamaha Global Site  
<https://www.yamaha.com/>

Yamaha Downloads  
<https://download.yamaha.com/>

Manual Development Group  
© 2021 Yamaha Corporation

Published 05/2021 NV-A0

AV19-0074