



Multi Zone Amplifier
Amplificateur Multizone

XDA-QS5400RK

(XDA-QS5400 + Brackets)

(XDA-QS5400 + Supports)

OWNER'S MANUAL

MODE D'EMPLOI

MANUAL DE INSTRUCCIONES

EN

FR

ES

CONTENTS

BEFORE USING THE UNIT	3	SETTING THE UNIT	10
Accessories	3	Setting from a web browser	10
About this manual	3	Web Setup screen	10
		Confirming the IP Address of the unit.....	10
		Displaying the Web Setup screen	11
		Setting menu items	12
PART NAMES AND FUNCTIONS	4		
Front panel	4	FIRMWARE UPDATING	15
Rear panel	5	Updating the firmware with USB memory	
		devices	15
PLACEMENT AND CONNECTION	6		
Placing the unit	6	INITIALIZING THE UNIT	15
Mounting the unit on a rack.....	6	Restoring it to the factory preset settings	15
Placing the unit without a rack	6		
Connecting devices	7	SPECIFICATIONS	16
Connecting speakers	8	Specifications	16
Connecting speakers in bridge mode	8	Supported devices and file formats	18
Connecting to a wired network	8	Supported USB devices	18
Connecting external devices	8	Supported AirPlay devices.....	18
Connecting the power cord	8	Supported file formats	18
		Block diagram.....	18
MusicCast	9	TRADEMARKS	19
What is MusicCast?	9		
Installing MusicCast CONTROLLER	9		
Adding the unit to the MusicCast network	9		

BEFORE USING THE UNIT

Accessories

Confirm that all the following items are included in the package.

Front cover x 1

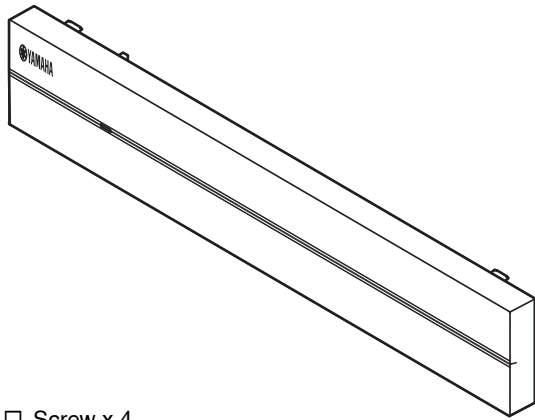

Euroblock plug x 4

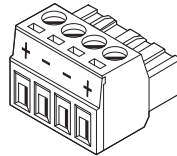

Bracket x 2

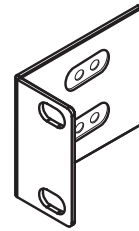

Screw x 4



Non-skid pad x 4

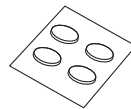

Power cord

Owner's Manual

Safety Brochure

Note:

Screws for rack mounting are not included.

About this manual

- This OWNER'S MANUAL explains preparations and operations for installers of the unit. Make sure to deliver this OWNER'S MANUAL to the user after the placement, connection and setup of the unit.
- Read the supplied booklet "Safety Brochure" before installing and using the unit.
- In this manual, iOS and Android mobile devices are collectively referred to as "mobile devices". The specific type of mobile device is noted in explanations as needed.
- Due to product improvements, specifications and appearance are subject to change without notice.
- Updates offering improved functionality of the dedicated "MusicCast CONTROLLER" app for mobile devices may become available without prior notice.

- The illustrations in this manual are for instructional purposes only.
- Access the Yamaha Downloads site to download the latest Owner's Manual and Safety Brochure.
<http://download.yamaha.com/>

Notice:

Indicates precautions for use to avoid the possibility of malfunction/damage to the unit.

Note:

Indicates instructions and supplementary explanations for optimum use.

PART NAMES AND FUNCTIONS

Front panel

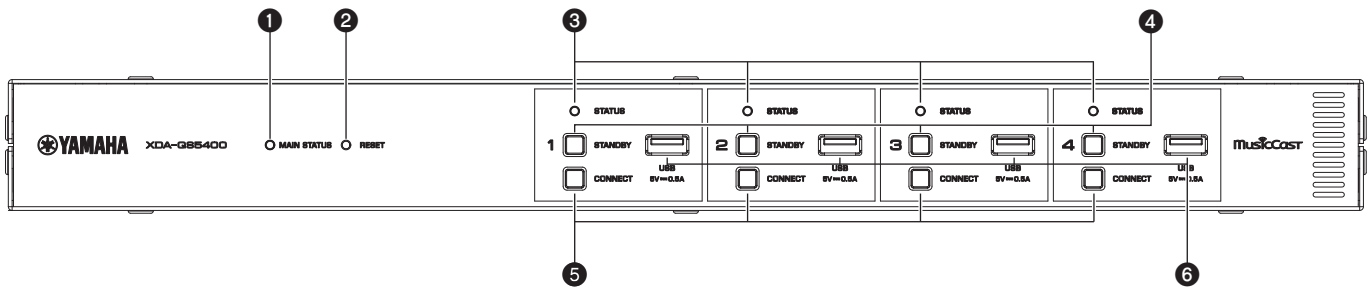

1 MAIN STATUS indicator

Indicates the unit status depending on its color and whether it is lit or flashing.

–	Unlit	Standby
White	Lit	Power on
Green	Flashing	Setting up the MusicCast connection
Dark red	Lit	Network Standby or ready for Cut / Fade function
Red	Lit or flashing	Error occurred

Note

- When flashing green or red, the corresponding ZONE's STATUS indicator also flashes.
- The Cut / Fade function means that the audio signals that are input to CUT IN : IN (SENSING) jacks "cut in" or fade in the playback in each ZONE.

2 RESET key

Resets the unit. The unit is restarted forcibly by holding down RESET key for over 10 seconds.

3 STATUS indicators

Indicate the ZONE1 - ZONE4 status depending on whether they are lit or flashing.

–	Unlit	Standby
White	Lit	Power on
	Flashing	Setting volume or selecting input

4 STANDBY keys

Turn ZONE1 - ZONE4 to on / standby. The unit consumes a small power even in standby mode. The unit's standby power consumption depends on the standby configuration.

5 CONNECT keys

Add ZONE1 - ZONE4 to the MusicCast network using the MusicCast CONTROLLER app. The 4 ZONES are independent of each other, so make sure to connect the mobile device with the MusicCast CONTROLLER app installed to the operating ZONE individually.

6 USB jacks

- Connection: USB Type-A
- File format system: FAT16, FAT32
- Voltage / current supply capacity: 5 V / 0.5 A

For connecting a USB storage device. You can play back music files stored on a USB storage device when you select "USB" as the input source.

Rear panel

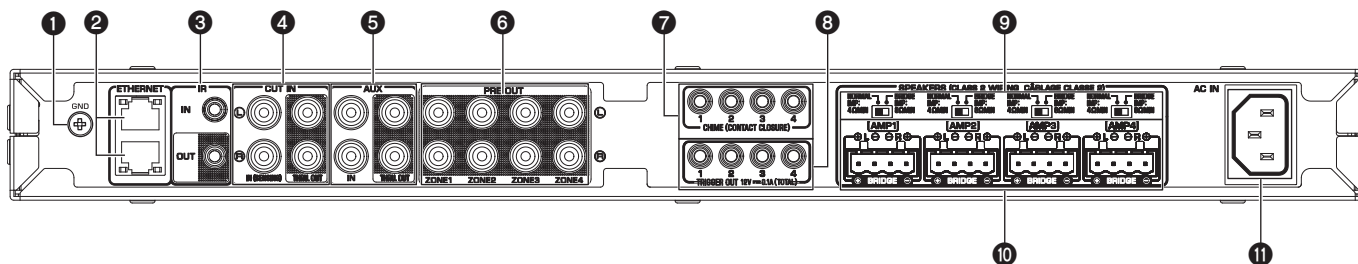

1 GND screw terminal

Connecting the source device chassis to the GND terminal of the unit may reduce noise in the signal.

Note

The ground is not a safety ground.

2 ETHERNET jacks

Connection: RJ-45

For a wired connection to a network. Using an ETHERNET jack, connect the unit to your router with an Ethernet cable. Using another ETHERNET jack, you can connect the unit to another network device (such as another XDA-QS5400) in cascade.

Notice

The unit is equipped with an Ethernet hub (Layer-2 Ethernet switch) internally. Do not connect both ETHERNET jacks to the same router. In that case, a routing loop might interfere with communication of the whole network.

3 IR IN/OUT jack

Connection: 3.5 mm monaural mini-plug

For connecting to an external remote control device and inputting/outputting remote control signals. The output with pass-through function is enabled even in standby mode.

4 CUT IN : IN (SENSING)/THRU. OUT jacks

Connection: stereo RCA plug (L/R)

IN (SENSING): For connecting to a paging system or another audio device. The audio signals cut in or fade in the playback in each ZONE.

THRU. OUT: For outputting analog audio signals input in IN (SENSING) jacks by pass-through function. The output is enabled even in standby mode.

5 AUX : IN/THRU. OUT jacks

Connection: stereo RCA plug (L/R)

IN: For connecting to an audio playback device such as a CD player (analog out jack) and inputting audio signals. You can play back music from an audio playback device when you select "AUX" as the input source.

THRU. OUT: For outputting analog audio signals input in AUX : IN jacks by pass-through function. The output is enabled even in standby mode.

6 PRE OUT/ZONE1-4 jacks

Connection: stereo RCA plug (L/R)

For connecting to external power amplifiers and outputting audio signals in ZONE1 - ZONE4.

7 CHIME (CONTACT CLOSURE) 1-4 jacks

Connection: 3.5 mm monaural mini-plug (Tip: + / Sleeve: -)

For connecting to contact closures such as door bells. When the contact closure is closed (+ and - of the jack is shorted), the preset chime sounds in the selected ZONE.

8 TRIGGER OUT 1-4 jacks

Connection: 3.5 mm monaural mini-plug (Tip: + / Sleeve: -)

For outputting trigger signals (DC 12 V). In general, the output level is "High" when the unit is powered on or "Low" in standby mode.

9 NORMAL/BRIDGE switch

Selects NORMAL/BRIDGE connection of speakers. This switch is normally set to NORMAL. Change the setting to BRIDGE only when the speaker is used in bridge connection.

Note

Unplug the unit's power cord from the AC wall outlet before changing the NORMAL/BRIDGE switch setting.

10 SPEAKERS terminals

Connection: Euroblock connectors (supplied)

Speaker impedance: 4 Ω or over (NORMAL), 8 Ω or over (BRIDGE)

For connecting to speakers with supplied Euroblock connectors.

11 AC IN jack

For connecting the supplied power cord.

PLACEMENT AND CONNECTION

Placing the unit

■ Mounting the unit on a rack

Use the supplied brackets to mount the unit on an EIA standard rack. Screw the brackets to the unit horizontally.

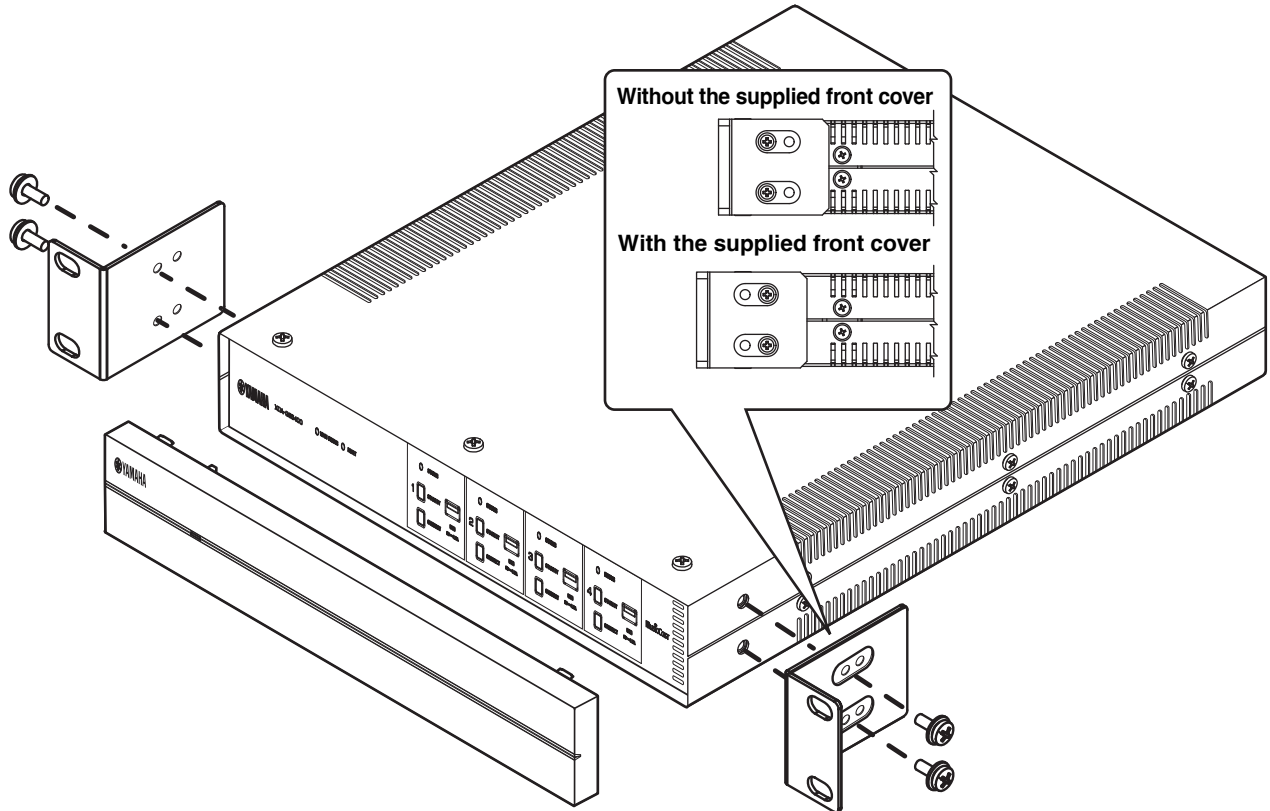

Notice

- Do not use the brackets for devices other than the XDA-QS5400.
- When installing brackets, use the included screws.
- Tighten the screws until the brackets are securely fixed.

Note

Screws for rack mounting are not included.

Precautions for rack mounting

If the unit is mounted together with additional units and/or other devices in an EIA standard equipment rack, the internal temperature can rise due to heat generated from the devices, resulting in impaired performance. If the unit is mounted in a rack, always observe the following requirements to avoid heat buildup:

- If the unit is mounted in a rack with other devices that generate a significant amount of heat, such as a power amplifier, leave more than 1U of space between the unit and other devices (both above and below). Also, make sure to either leave any open spaces uncovered or install appropriate ventilating panels to minimize the possibility of heat buildup.
- To ensure sufficient airflow, leave the rear of the rack open and position it at least 10 cm from walls or other surfaces.

■ Placing the unit without a rack

Affix the supplied non-skid pads at the four corners on the bottom of the unit, and then place the unit on a shelf or rack.

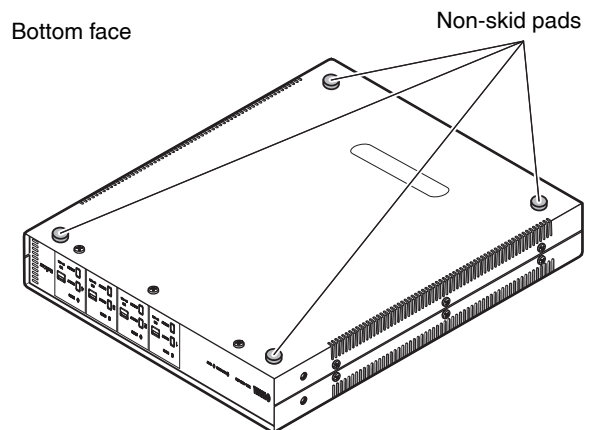

Note

Allow ventilation space of at least 10 cm (4 in.) on the top, either side and back of the unit.

Connecting devices

The following is an example of connecting the devices. Unplug the unit's power cord from the AC wall outlet before connecting the devices.

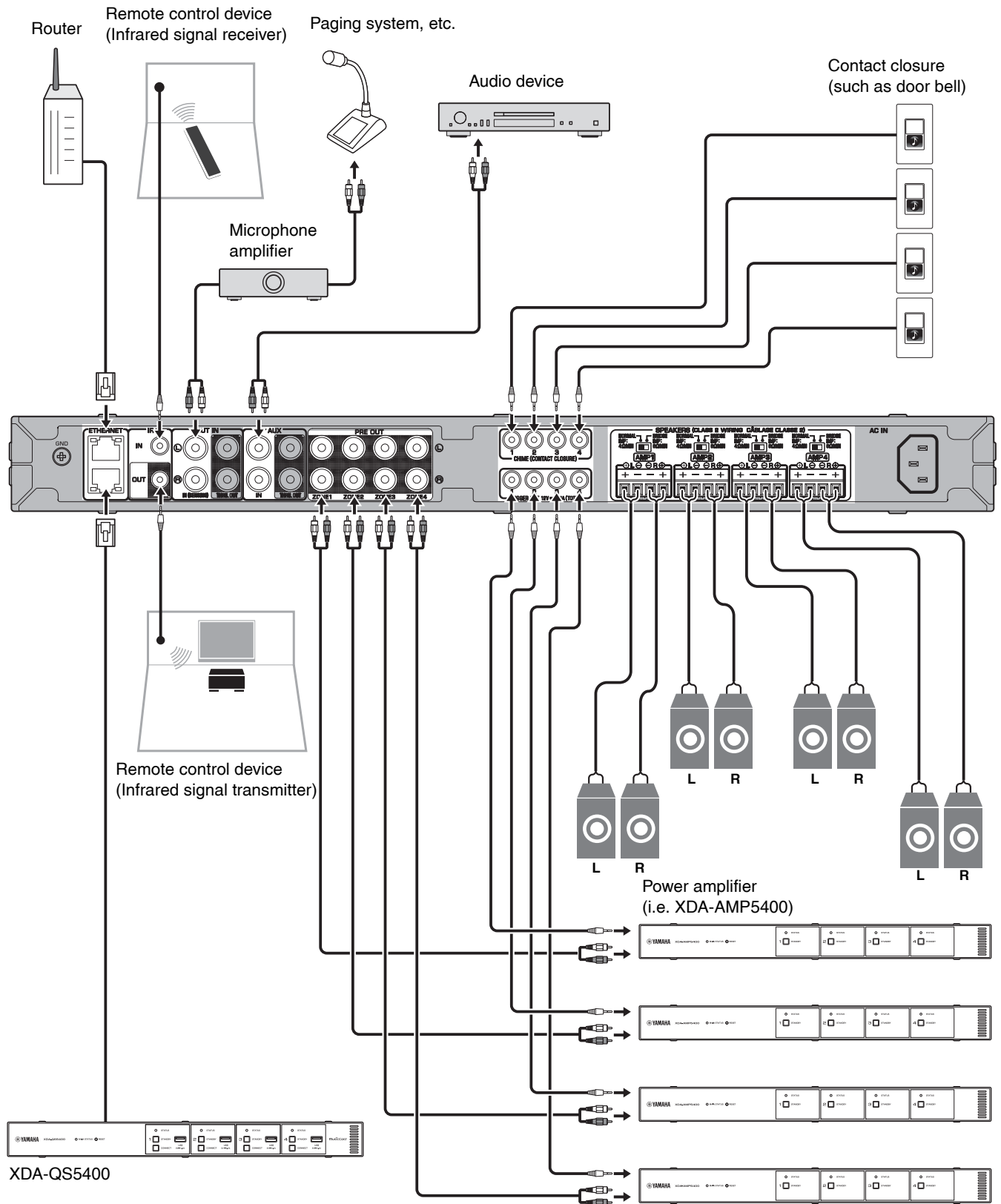

■ Connecting speakers

Connect the speakers to the unit with the supplied Euroblock plug and commercially-available speaker cables.

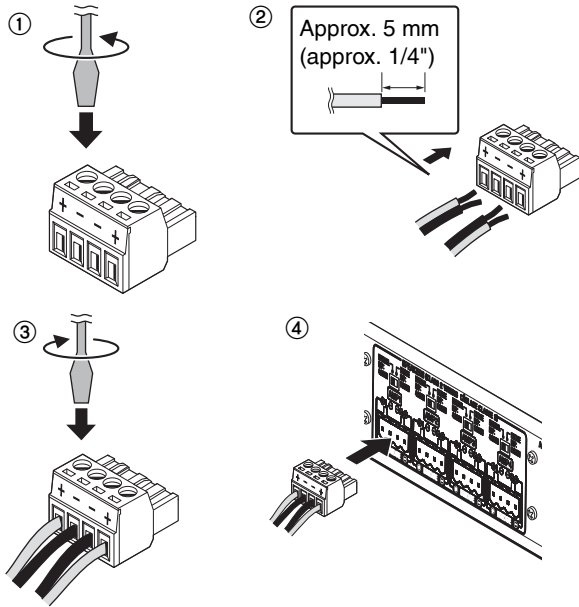

- 1** Loosen terminal screws.
- 2** Insert cables.
- 3** Securely tighten terminal screws.
- 4** Insert the Euroblock plug into the **SPEAKERS** terminals of the unit.

Note

- You must use the supplied Euroblock plugs. If the plugs have been lost, please contact your Yamaha dealer.
- Recommended cable gauges for the Euroblock plug: AWG26 (0.13 mm²) to AWG16 (1.3 mm²)
- To prepare the cable for attachment to a Euroblock connector, strip the wire as shown in the illustration using stranded wire to make connections. With a Euroblock connection, stranded wires may be prone to breakage because of metal fatigue due to the weight of the cable or due to vibration. When rack mounting your device, use a lacing bar when possible to bundle and fasten the cables.
- Do not tin (solder) the exposed end.

■ Connecting speakers in bridge mode

Connect the speakers to the unit with the supplied Euroblock plug and commercially-available speaker cables, and set the NORMAL/BRIDGE switch to "BRIDGE".

Note

Unplug the unit's power cord from the AC wall outlet before changing the NORMAL/BRIDGE switch setting.

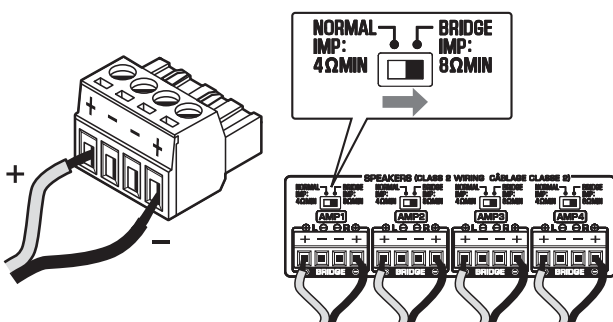

■ Connecting to a wired network

Connect the unit to your router with a commercially-available STP network cable (CAT-5 or higher straight cable). Using another ETHERNET jack, you can connect the unit to another network device (such as another XDA-QS5400) in cascade.

Notice

Do not connect both ETHERNET jacks to the same router. In that case, a routing loop might interfere with communication of the whole network.

■ Connecting external devices

■ For a power amplifier

Use a commercially-available analog stereo pin cable (stereo audio RCA cable). You can connect a power amplifier to each ZONE.

Note

To prevent loud sound or unexpected noise, before connecting a power amplifier, be sure to unplug the unit's power cord from the AC wall outlet and turn off the power amplifier.

■ For an external device with analog stereo audio output

Use a commercially-available analog stereo pin cable (stereo audio RCA cable).

■ For a paging system with the Cut/Fade function

Use a commercially-available analog stereo pin cable (stereo audio RCA cable). The audio signals from a paging system cut in or fade in the playback in each ZONE.

Note

Control the Cut/Fade function using the Web Control screen. For details, see the following:

- "Setting menu items" (p.12)

■ For a contact closure (such as a door bell) with the ON/OFF switch

Use a commercially-available 3.5 mm monaural mini-plug cable. When the contact closure is closed, the preset chime sounds in the selected ZONE.

Note

Control the chime function using the Web Control screen. For details, see the following:

- "Setting menu items" (p.12)

■ For a remote control device

Use a commercially-available 3.5 mm monaural mini-plug cable. For connecting to an infrared signal receiver/emitter that allows you to operate the unit and other devices from another room.

■ For a device compatible with the trigger function

Use a commercially-available 3.5 mm monaural mini-plug cable. The trigger function can control external devices (such as XDA-AMP5400) in conjunction with powering on/off the unit.

Note

Control the trigger function using the Web Control screen. For details, see the following:

- "Setting menu items" (p.12)

■ Connecting the power cord

After all the connections are complete, plug the supplied power cord into the AC IN jack on the rear panel, and then plug the power cord to an AC wall outlet.

What is MusicCast?

MusicCast allows you to share music among all of your rooms with a variety of Yamaha MusicCast compatible devices. Yamaha offers the free dedicated mobile app “MusicCast CONTROLLER”. This app allows the users of this unit to control the unit and other MusicCast compatible devices easily. Users can also enjoy music from their mobile device, media servers (PCs/NAS), and music streaming services. For more details and a lineup of MusicCast compatible products, refer to the following site:
<http://www.yamaha.com/musiccast/>

Note

Some streaming services may be asked to login from MusicCast CONTROLLER app.

Installing MusicCast CONTROLLER



To use the network features on the MusicCast compatible device, you need the dedicated application “MusicCast CONTROLLER”. Search for the free application “MusicCast CONTROLLER” on the App Store or Google Play and install it to your device.

Adding the unit to the MusicCast network

Perform the following procedure to add each ZONE to the MusicCast network.

- 1 Tap the “MusicCast CONTROLLER” application icon on your mobile device and tap “Setup”.

Note

If you want to add the the unit to the MusicCast network in the next ZONE, tap “Add New Device” in the “Settings”.

- 2 Operate the “MusicCast CONTROLLER” application following the on-screen instructions, and then hold down CONNECT on the front panel of the unit for 5 seconds.

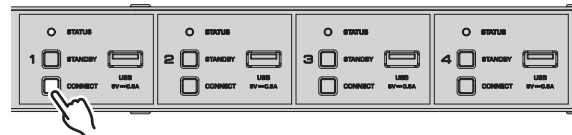

- 3 Operate the “MusicCast CONTROLLER” application following the onscreen instructions to set up the network.

This completes adding the unit to the MusicCast network.

SETTING THE UNIT

Setting from a web browser

■ Web Setup screen

You can modify the various unit settings with the Web Setup screen displayed in a web browser on your mobile device (such as a tablet) or PC.

XDA-QS5400 - Web Setup

General	Basic	Audio	Other
Control			
Power Control	Standby	Standby	Standby
Volume Control	-40.0dB	-40.0dB	-40.0dB
Mute	Off	Off	Off
Input Select	SERVER	SERVER	SERVER
Access Device Indication	Start	Start	Start
New Firmware Notice Mode	On	Memory Guard	Off
System Reboot	Reboot		
Model Info			
Model Name	XDA-QS5400	System ID	0DA87303
Version	0.21/1.38		
Network Name			
Rename	Room1	Room2	Room3
	Room4		

The Web Setup screen appears when you type the IP address of the unit followed by "/Setup" into the address field of a web browser. You can configure the various settings in ZONE1 to ZONE4 all together.

■ Confirming the IP Address of the unit

Follow the procedure below to confirm the IP Address of the unit after setting up MusicCast.

- 1 Hold down the room name (or the unit name) on the MusicCast CONTROLLER screen.

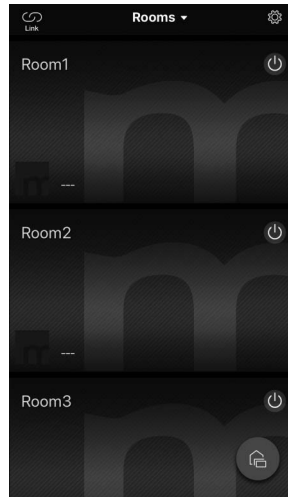

- 2 Tap "Room Settings".

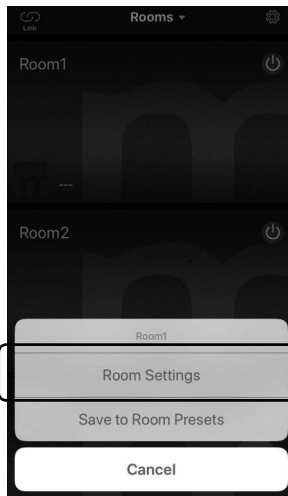

3 Tap “Information”, and check the IP Address of the unit.

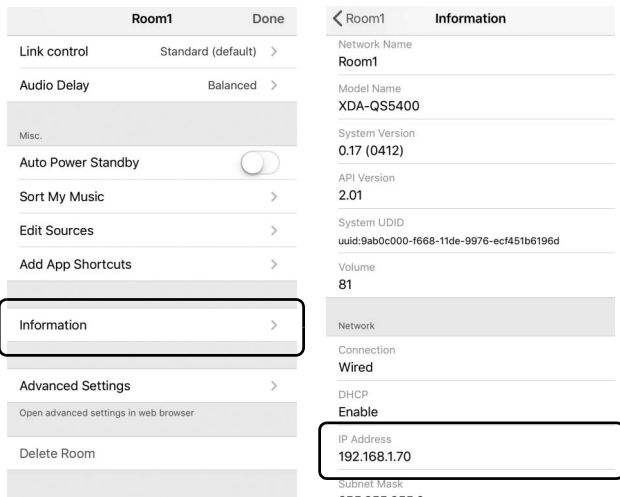

■ Displaying the Web Setup screen

Using the IP Address of the unit, you can display the Web Setup screen.

Type the IP Address of the unit followed by “/Setup” into the address field of a web browser on your mobile device (such as a tablet) or PC, and press ENTER. The Web Setup screen for the unit appears.

For example:

<http://192.168.1.70/Setup>

Note

Be sure not to type only the IP address of the unit into the address field of a web browser. The Web Setup screen does not appear without “/Setup”.

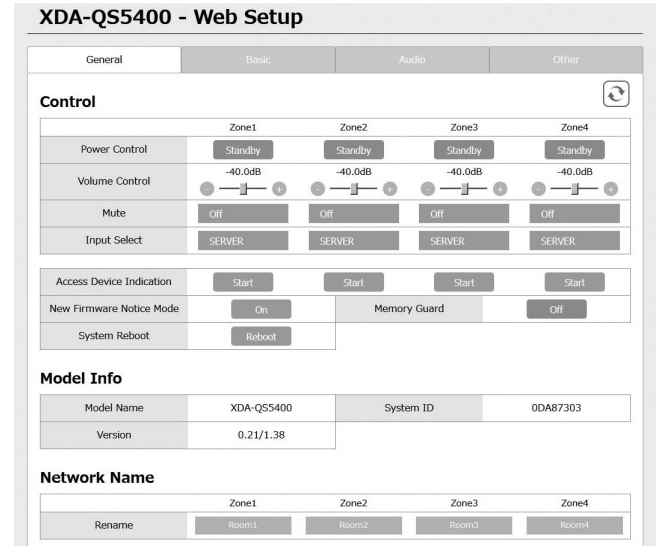

Setting menu items

The following items can be displayed and configured on the Web Setup Screen.

Tab	Menu	Item	Setting values	Default	Explanation		
General	Control	Power Control	Standby / On	Standby	Turns on/off (standby) each Zone. "Off" could include Network Standby		
		Volume Control	Mute / -80.0 to 0.0dB (0.5dB Steps)	-40.0dB	Adjusts the volume in each Zone.		
		Mute	Off / Att -20 dB / Att -40 dB /On	Off	Mutes the audio output in each Zone.		
		Input Select	(streaming services) / AirPlay / MusicCast Link / SERVER / NET RADIO / USB / AUX	SERVER	Sets an input source in each Zone.		
		Access Device Indication	-	-	Flashes the STATUS indicator of the device (ZONE) currently being used for operation via a web browser.		
		New Firmware Notice Mode	Off / On	On	Enables/disables a mode that gives notification of new firmware on the MusicCast CONTROLLER screen.		
		Memory Guard	Off / On	Off	Protects the settings of the unit and prevents them from being modified.		
		System Reboot	-	-	Restarts the entire system.		
		Model Info		Model Name	-	-	Displays the model name of the unit.
				System ID	-	-	Displays the system ID of the unit.
Version	-			-	Displays the version of firmware currently installed on the unit.		
Network Name		Rename	-	-	Edits the network name (the Zone's name on the network) displayed on other network devices.		
Network Info		IP Address	-	-	Displays the IP address for each Zone.		
		Subnet Mask	-	-	Displays the subnet mask for each Zone.		
		Default Gateway	-	-	Displays the IP address of the default gateway for each Zone.		
		DNS Server (P)	-	-	Displays the IP address of the primary DNS server.		
		DNS Server (S)	-	-	Displays the IP address of the secondary DNS server.		
		MAC Address	-	-	Displays the MAC address for each Zone.		
Network Settings		DHCP	Off / On	On	Enables/disables the DHCP function.		
		IP Address	-	-	Sets the IP address for each Zone.		
		Subnet Mask	-	-	Sets the subnet mask for each Zone.		
		Default Gateway	-	-	Sets the IP address of the default gateway for each Zone.		
		DNS Server (P)	-	-	Sets the IP address of the primary DNS server.		
		DNS Server (S)	-	-	Sets the IP address of the secondary DNS server.		

Tab	Menu	Item	Setting values	Default	Explanation
Basic	Settings	Output Select AMP1 (2/3/4)	Zone1 / Zone2 / Zone3 / Zone4 / None	AMP1 - Zone1, AMP2 - Zone2, AMP3 - Zone3, AMP4 - Zone4	Sets the zone as the audio output in each channel.
		BTL1 (2/3/4)	–	–	Displays normal/bridge connection of speakers.
		AMP/BTL Trim	-10.0 to +10.0dB (0.5dB Steps)	0.0dB	Corrects volume difference between each channel and the standard output signal.
		Preout Trim	-10.0 to +10.0dB (0.5dB Steps)	0.0dB	Corrects volume difference between each preout signal in each Zone.
		Input Trim	-6.0 to +6.0dB (0.5dB Steps)	0.0dB	Compensates for volume differences between input sources.
		Auto Power Standby	Off / 5 min / 20 min / 2 Hr / 4 Hr / 8 Hr / 12 Hr	U.K. and Europe models : 20 min Other models : Off	Automatically sets the unit to standby mode when there are no operations for a specified amount of time. When this is set to 5 min or 20 min, the unit will only be set to standby mode automatically if there is no input signal during the 5 or 20 minutes without any operations.
		Network Standby	Off / On / Auto	Auto	Enables/disables the feature allowing the Zone to be turned on by network devices (Network Standby). When this is "Auto", Network power will turn off when the main power is off and the unit continues not to be linked to network devices.
		Chime1 (2/3/4)	Off / On	Off	Enables/disables the feature allowing the preset chime to sound in each Zone when the + and - of the CHIME 1 (/2/3/4) jack are shorted.
					Note If this function is enabled, the unit's standby power consumption increases to output audio immediately.
		Chime Volume	Mute, -80.0 to 0.0dB (0.5dB Steps)	-30.0dB	Adjusts the chime volume in each Zone.
		Chime1 (2/3/4) Sound	(Sounds)	–	Sets the preset chime for the CHIME 1 (/2/3/4).
		Chime1 (2/3/4) Test	–	–	Tests the preset chime sound for the CHIME 1 (/2/3/4).
		CUT IN	Off / On	Off	Enables/disables the Cut in/Fade function in each Zone.
		CUT IN Power On	Disable / Enable	Disable	Enables/disables the feature allowing the Zone to be turned on by the CUT IN input in each zone.
					Note If all Zones are turned off (standby) and this function is enabled, the unit's power consumption increases to output audio immediately.
		CUT IN Mode	Fade / Cut - 5sec / Cut - 10sec / Cut - 30sec / Cut - 1min / Cut - 5min	Fade	Sets whether the audio signals from the CUT IN jacks fade in or cut in the playback. "Fade": mixes the audio signals from the CUT IN jacks into the lowered playback. The unit will be set to the previous playback automatically if there is no CUT IN signal for 3 seconds. "Cut": mutes the playback and outputs the audio signals from the CUT IN jacks instead. The unit will be set to the previous playback automatically if there is no CUT IN signal for 5 seconds to 5 minutes.
		CUT IN Trim	-30.0 to +30.0dB (0.5dB Steps)	0.0dB	Adjust the volume difference between the CUT IN input and the standard output signal.
			Note If this is set to a high level, the sound may become clipped when the master volume level is high. It is recommended to set CUT IN Trim to a level at which there is no clipping at the desired master volume levels.		
CUT IN Input Sense	Low / Mid / High	Mid	Sets the sensitivity for audio input signal level of the CUT IN jacks. "Low": lowers the sensitivity and reacts to only loud sound. "High": heightens the sensitivity and reacts to even small sound.		

Tab	Menu	Item	Setting values	Default	Explanation
		Trigger Out	Power sync / Manual	Power sync	Specifies the condition for the TRIGGER OUT jack to function. “Power sync”: functions in sync with the power status (On/Off). “Manual”: manually switches the output level (High/Low) for electronic signal transmission.
		Manual Control	Hi / Lo	Hi	Sets the output level (High/Low) for the TRIGGER OUT jack.
		AirPlay Volume Interlock	Off / Limited / Full	Limited	Sets whether or not the volume of the Zone and the volume of iTunes or the iPhone are synchronized when AirPlay input is selected.
Audio	Settings	Equalizer Mode	Bypass / Auto / Manual	Auto	Adjusts the volumes for the low-frequency, middle-frequency, and high-frequency ranges of the audio. When this is “Auto”, they stay synchronized with the volume and perform hearing correction for the auditory response of the human ear.
		Equalizer Manual : High	-6.0 to +6.0dB (0.5dB Steps)	0.0dB	Adjusts the volume of the high-frequency range of the audio output.
		Equalizer Manual : Mid	-6.0 to +6.0dB (0.5dB Steps)	0.0dB	Adjusts the volume of the middle-frequency range of the audio output.
		Equalizer Manual : Low	-6.0 to +6.0dB (0.5dB Steps)	0.0dB	Adjusts the volume of the low-frequency range of the audio output.
		Enhancer	Off / On	On	Enables/disables the Compressed Music Enhancer feature.
		Bass Extension	Off / On	Off	Enables/disables enhanced bass sound, regardless of the size of the speakers.
		Monaural Downmix	Off / On	Off	Enables/disables a mode that plays back stereo signals downmixed to monaural audio.
		Speaker Type	Compact / Bookshelf / Floor standing / In-ceiling / In-wall	Bookshelf	Adjusts the effects of features such as Bass Extension for optimal results depending on the speaker type. “Compact”: optimizes for small speakers. “Bookshelf”: optimizes for bookshelf speakers. “Floor standing”: optimizes for large speakers that are placed on the floor. “In-ceiling”: optimizes for speakers embedded in the ceiling. “In-wall”: optimizes for speakers embedded in walls.
		Initial Volume Mode	Off / On	Off	Enables/disables setting of the initial volume when each Zone is turned on.
		Initial Volume	Mute / -80.0 to 0.0dB (0.5dB Steps)	-40.0dB	Sets the initial volume for when each Zone is turned on.
		Max Volume	-60.0 to 0.0dB (0.5dB Steps)	0.0dB	Sets an upper limit for the volume levels to which each Zone can be adjusted.
		Auto Play	Off / On / Auto	different for every input source	Sets whether or not audio is automatically played back from servers, USB devices, etc. when each Zone is turned on or the input source is switched. “Off”: always starts up with playback stopped. “On”: starts automatically to play back the last content which you played back. “Auto”: starts automatically to play back the last content only if it was being played back when the Zone was set to standby mode.
					Note The setting value is different for every input source or service.
Others	Factory Preset	Factory Preset	–	–	Initializes to factory preset settings.
	Web Settings Link	AirPlay Password	–	–	Sets the Zone’s password for AirPlay.
		Backup / Restore	–	–	Saves the Zone’s current settings to a PC or restores them from a backup on a PC.

FIRMWARE UPDATING

Updating the firmware with USB memory devices

You can update the firmware using USB memory devices. Download the firmware update file from the Yamaha website to a PC, and copy it to 4 USB memory devices in advance.

Note

- Each ZONE needs the firmware update.
- Use 4 USB memory devices to update the firmware of the 4 Zones at once.

1 Turn each ZONE to standby and disconnect the power cord from the AC wall outlet.

2 Connect the USB memory devices to the USB jacks of ZONE1 to ZONE4 on the front panel.

3 While holding down CONNECT1 and CONNECT3 on the front panel, plug the power cord into the AC wall outlet.

The firmware update starts. The STATUS indicator of each ZONE flashes during the update and the MAIN STATUS indicator lights up in sky blue.

4 When the update is finished, press STANDBY1 to reset all of the ZONES.

When updating is finished, the STATUS indicator on each ZONE is turned off and the MAIN STATUS indicator lights up in white.

INITIALIZING THE UNIT

Restoring it to the factory preset settings

To initialize the unit, select "Factory Preset" from the "Web setup" screen, or set all Zones to standby and then hold down the CONNECT1 and CONNECT2 keys simultaneously for 5 seconds or longer. When it becomes initialized, the power of ZONE1 will also turn on.

SPECIFICATIONS

Specifications

The specifications of the unit are as follows.

Input jacks

Analog Audio

- Stereo Audio (RCA) x 2 (CUT IN, AUX)

Output jacks

Analog Audio

- Speaker Out x 4 (L/R)
- Stereo Audio (RCA) x 4 (PRE OUT)
- Stereo Audio (RCA) x 2 (CUT IN, AUX)

Other jacks

- USB x 4 (USB2.0)
- Network (Wired) x 2 (Internal speed: 100Base-TX/10Base-T, External speed: 1000Base-T/100Base-TX/10Base-T)
- Trigger Out x 4
- Remote In x 1
- Remote Out x 1
- Chime x 4

USB

Device Capability: Mass Storage Class USB Memory

Current Supply Capacity: 0.5 A

Network

PC Client Function

AirPlay supported

Internet Radio

Streaming Service

Audio Section

Rated Output Power

- (2-channel driven, 1 kHz, 0.9% THD, NORMAL, 4/8 Ω) 90/50 W
- (2-channel driven, 1 kHz, 0.9% THD, BRIDGE, 8 Ω) 100 W
- (1-channel driven, 1 kHz, 0.9% THD, NORMAL, 4/8 Ω) 100/50 W
- (1-channel driven, 1 kHz, 0.9% THD, BRIDGE, 8 Ω) 200 W

Dynamic Power

- (2-channel driven, 20 Hz to 20 kHz, 0.08% THD, 20ms Burst, NORMAL, 4/8 Ω) 80/40 W
- (2-channel driven, 20 Hz to 20 kHz, 0.08% THD, 20ms Burst, BRIDGE, 8 Ω) 150 W
- (2-channel driven, 1 kHz, 0.9% THD, 20ms Burst, NORMAL, 4/8 Ω) 100/50 W
- (2-channel driven, 1 kHz, 0.9% THD, 20ms Burst, BRIDGE, 8 Ω) 200 W
- (All channel driven, 1 kHz, 0.9% THD, 20ms Burst, NORMAL(8-ch), 4/8 Ω) 80/50 W
- (All channel driven, 1 kHz, 0.9% THD, 20ms Burst, BRIDGE(4-ch), 8 Ω) 170 W

Maximum Effective Output Power (JEITA)

- (1-channel driven, 1 kHz, 10% THD, NORMAL, 4/8 Ω) 130/65 W
- (1-channel driven, 1 kHz, 10% THD, BRIDGE, 8 Ω) 260 W

Total Harmonic Distortion (THD)

- (20 Hz to 20 kHz, SP OUT, 25 W, 8 Ω) 0.04% THD
- (20 Hz to 20 kHz, PRE OUT, 1 V) 0.005% THD

Frequency Response (+0/-3 dB)

- PRE OUT (NET/USB IN) 10 Hz to 22 kHz
- PRE OUT (AUX IN) 10 Hz to 22 kHz
- SP OUT (NET/USB IN) 10 Hz to 22 kHz
- SP OUT (AUX IN) 10 Hz to 22 kHz

Signal to Noise Ratio (IHF-A)

- PRE OUT (NET/USB IN) 114 dB
- PRE OUT (AUX IN) 108 dB
- SP OUT (NET/USB IN) 106 dB
- SP OUT (AUX IN) 104 dB

Rated Output Level / Output Impedance

- PRE OUT (L/R, 1 kHz) 2.0 V/470 Ω

Maximum Output Level

- PRE OUT (L/R, 0.9% THD) 4.0 V

Gain

- SP OUT (1 V INPUT) 25.8 dB

Input Sensitivity

- 1 W power (1 W/8 Ω output) 150 mV
- MAX power (50 W/8 Ω output) 1.0 V

Volume Control

- PRE OUT/SP OUT Mute, -80 dB to 0.0 dB (0.5 dB Step)

EQ Characteristics

- Bass Variable width -6.0 dB to +6.0 dB (0.5 dB Step)
- Bass Turnover Frequency 350 Hz
- Mid Variable width -6.0 dB to +6.0 dB (0.5 dB Step)
- Mid Center Frequency 1.1 kHz
- Treble Variable width -6.0 dB to +6.0 dB (0.5 dB Step)
- Treble Turnover Frequency 3.5 kHz

Maximum Input Signal

- AUX IN (1 kHz, 0.9% THD) 2.4 V

General

Power Supply

- [U.S.A. model] AC 120 V, 60 Hz
- [Other models] AC 220 to 240 V, 50/60 Hz

Power Consumption

- All Zone On, No Signal Condition 130 W
- All Zone On, No Signal Condition 40 W
- All Zone Off, Chime On 18.2 W
- All Zone Off, CUT IN On, CUT IN Power On Enable 18.2 W

Standby Power Consumption

- Network Standby Off 0.2 W
- Network Standby On (1 Zone) 3.2 W
- Network Standby On (4 Zones) 6.0 W

Dimensions (W x H x D)

437 x 46 x 443 mm (17-1/4" x 1-3/4" x 17-3/8")

Weight

6.3 kg (13.9 lbs)

Reference Dimensions

- Brackets with front cover
481 x 44 x 453 mm (18-7/8" x 1-3/4" x 17-7/8")

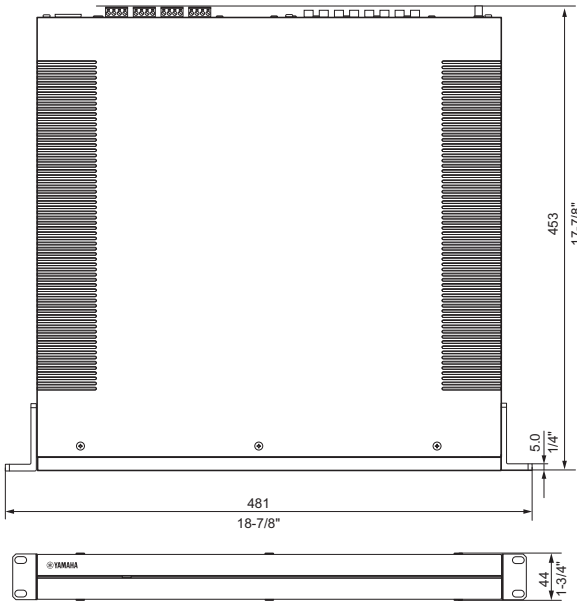

- Brackets
481 x 44 x 443 mm (18-7/8" x 1-3/4" x 17-3/8")

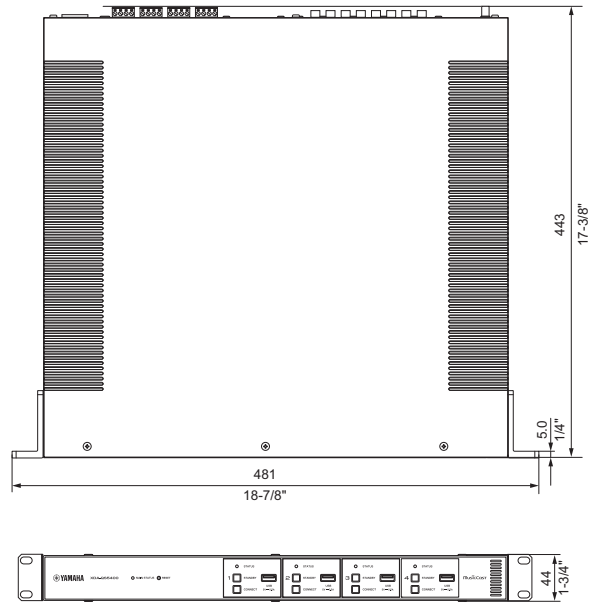

- Table Top Mount-with front cover
437 x 46 x 453 mm (17-1/4" x 1-3/4" x 17-7/8")

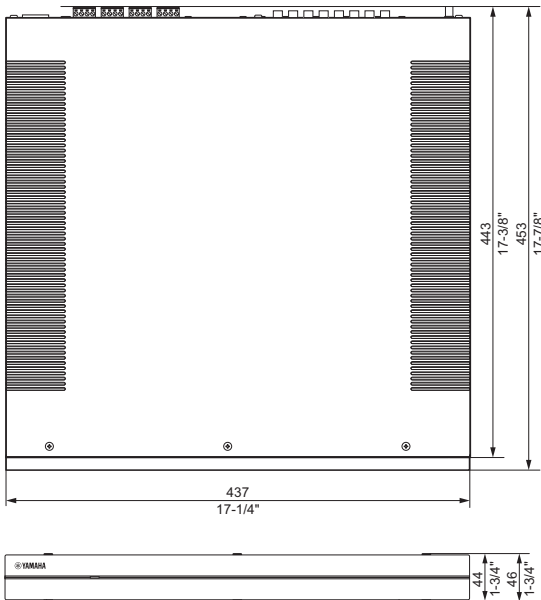

- * The contents of this manual apply to the latest specifications as of the publishing date. To obtain the latest manual, access the Yamaha website then download the manual file.

Supported devices and file formats

■ Supported USB devices

The following USB devices can be used by the unit.

- The unit is compatible with USB memory devices that are in FAT16 or FAT32 format. Do not connect any other type of USB devices.
- USB devices with encryption cannot be used.
- Operation of all USB devices cannot be guaranteed.

■ Supported AirPlay devices

Made for (as of September 2018):

iPhone X, iPhone 8 Plus, iPhone 8, iPhone 7 Plus, iPhone 7, iPhone SE, iPhone 6s Plus, iPhone 6s, iPhone 6 Plus, iPhone 6, iPhone 5s, iPhone 5c, iPhone 5, iPhone 4s
 iPad Pro (10.5"), iPad Pro (12.9") 2nd Generation, iPad Pro (12.9") 1st Generation, iPad Pro (9.7"), iPad mini 4, iPad Air 2, iPad mini 3, iPad Air, iPad mini 2, iPad mini, iPad (6th generation), iPad (5th generation), iPad (4th generation), iPad (3rd generation), iPad 2
 iPod touch (6th generation), iPod touch (5th generation)

■ Supported file formats

The following file formats can be used by the unit.

File	Sampling frequency (kHz)	Quantization bits (bit)	Bitrate (kbps)	Number of channels	Support for gapless playback
WAV *	32/44.1/48/88.2/96/176.4/192	16/24/32	-	2	✓
MP3	32/44.1/48	-	8 to 320	2	-
WMA	32/44.1/48	-	8 to 320	2	-
MPEG-4 AAC	32/44.1/48	-	8 to 320	2	-
FLAC	32/44.1/48/88.2/96/176.4/192	16/24	-	2	✓
ALAC	32/44.1/48/88.2/96	16/24	-	2	✓
AIFF	32/44.1/48/88.2/96/176.4/192	16/24/32	-	2	✓

* Linear PCM format only. 32 bit-float files cannot be played back.

- The playable file formats differ depending on the software installed on media servers (PCs/NAS). Refer to the instruction manual of the server software for details.
- Digital Rights Management (DRM) content cannot be played back.

■ Block diagram

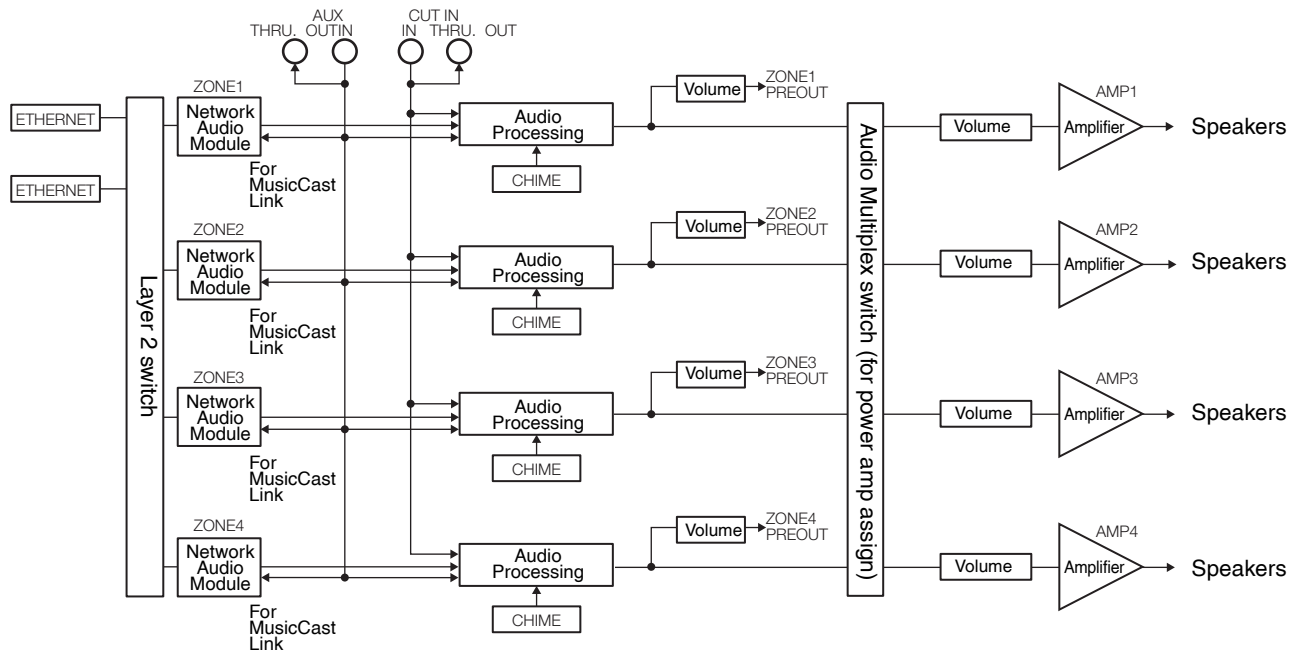

TRADEMARKS



Use of the Works with Apple badge means that an accessory has been designed to work specifically with the technology identified in the badge and has been certified by the developer to meet Apple performance standards.

Apple, iPad, iPad Air, iPad Pro, and iPhone are trademarks of Apple Inc., registered in the U.S. and other countries. App Store is a service mark of Apple Inc.

Android™

Google Play™

Android and Google Play are trademarks of Google LLC.

musicCast

MusicCast is a trademark or registered trademark of Yamaha Corporation.

Explanations regarding GPL

This product utilizes GPL/LGPL open-source software in some sections. You have the right to obtain, duplicate, modify, and redistribute this open-source code only. For information on GPL/LGPL open source software, how to obtain it, and the GPL/LGPL license, refer to the Yamaha Corporation website.
<http://download.yamaha.com/sourcecodes/musiccast/>

Licenses

For information on the licenses of the third-party software in this product, refer to the following.

[http://\(IP address of this product*\)/licenses.html](http://(IP address of this product*)/licenses.html)

* IP address of this product can be found with MusicCast CONTROLLER.

TABLE DES MATIÈRES

AVANT D'UTILISER L'UNITÉ	21	RÉGLAGE DE L'UNITÉ	28
Accessoires	21	Réglage depuis un navigateur Web	28
À propos de ce mode d'emploi	21	Écran de configuration Web	28
NOMS DE PIÈCES ET FONCTIONS	22	Confirmation de l'adresse IP de l'unité	28
Face avant	22	Affichage de l'écran de configuration Web	29
Face arrière	23	Réglage des éléments de menu	30
POSITIONNEMENT ET CONNEXION	24	MISE À JOUR DU MICROPROGRAMME	33
Positionnement de l'unité	24	Mise à jour du microprogramme avec un dispositif de stockage USB	33
Montage de l'unité sur un rack.....	24	RÉINITIALISATION DE L'UNITÉ	33
Positionnement de l'unité sans rack	24	Réinitialisation aux réglages par défaut d'usine	33
Raccordement des appareils	25	CARACTÉRISTIQUES TECHNIQUES	34
Raccordement des enceintes.....	26	Caractéristiques techniques	34
Raccordement des enceintes en mode pont.....	26	Appareils et formats de fichiers pris en charge	36
Connexion à un réseau câblé.....	26	Dispositifs USB pris en charge.....	36
Raccordement des appareils externes	26	Dispositifs AirPlay pris en charge	36
Branchement du cordon d'alimentation	26	Formats de fichier pris en charge.....	36
MusicCast	27	Schéma fonctionnel	36
Qu'est-ce que MusicCast ?	27	MARQUES COMMERCIALES	37
Installation de MusicCast CONTROLLER	27		
Ajout de l'unité au réseau MusicCast	27		

AVANT D'UTILISER L'UNITÉ

Accessoires

Confirmez que tous les éléments suivants se trouvent bien dans l'emballage.

Couvercle avant x 1

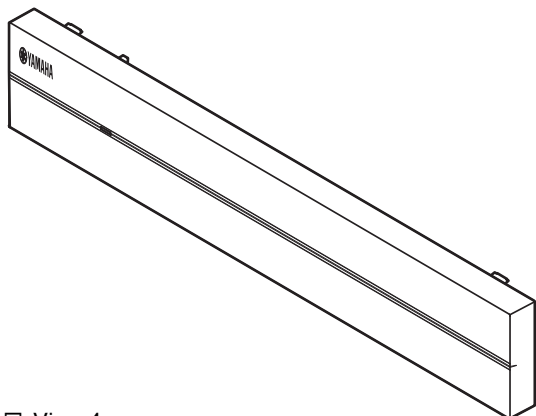

Bornier Euroblock x 4

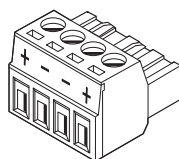

Support x 2

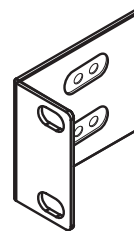

Vis x 4



Coussinet anti-dérapant x 4

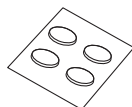

Cordon d'alimentation

Mode d'emploi

Brochure sur la sécurité

Remarque :

Les vis pour le montage en rack ne sont pas incluses.

À propos de ce mode d'emploi

- Ce MODE D'EMPLOI décrit les préparatifs et les opérations pour l'installation de l'unité. Veillez bien à donner ce MODE D'EMPLOI à l'utilisateur après la mise en place, la connexion et la configuration de l'unité.
- Lisez le livret fourni « Brochure sur la sécurité » avant d'installer et d'utiliser l'unité.
- Dans ce manuel, l'utilisation du terme « dispositif mobile » fait à la fois référence aux dispositifs mobiles iOS et Android. Le type spécifique de dispositif mobile est donné en explication au besoin.
- En fonction des améliorations du produit, les spécifications et illustrations peuvent être modifiées sans avis préalable.
- Les mises à jour offrant des fonctions améliorées de l'application dédiée « MusicCast CONTROLLER » pour dispositifs mobiles deviennent disponibles sans préavis.

- Les illustrations figurant dans ce manuel servent uniquement à expliciter les instructions.
- Accédez au site de téléchargement Yamaha pour télécharger le mode d'emploi et la brochure sur la sécurité les plus récents.
<http://download.yamaha.com/>

Avis :

Indique des précautions à prendre pour éviter un éventuel dysfonctionnement ou dommage de l'unité.

Remarque :

Donne des instructions et des explications supplémentaires pour une utilisation optimale.

NOMS DE PIÈCES ET FONCTIONS

Face avant

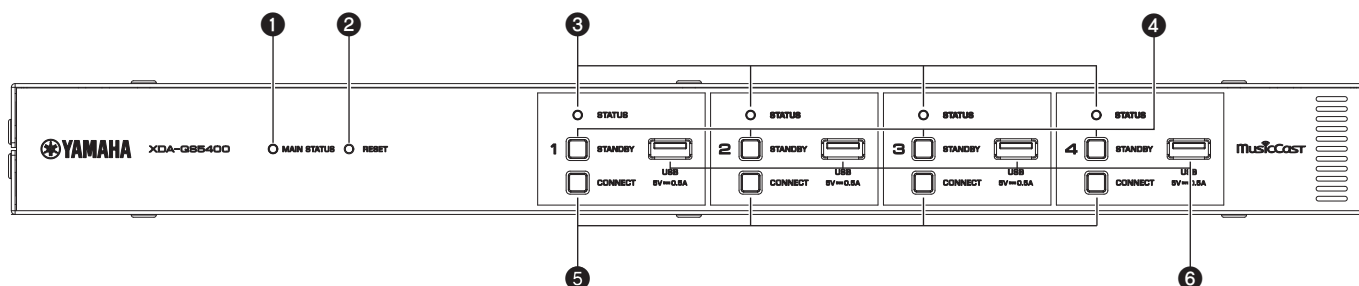

1 Témoin MAIN STATUS

Indique le statut de l'unité en fonction de sa couleur et de son état allumé ou clignotant.

–	Éteint	Veille
Blanc	Allumé	Sous tension
Vert	Clignote	Configuration de la connexion MusicCast
Rouge foncé	Allumé	Veille réseau ou prêt pour Fonction Cut/Fade
Rouge	Allumé ou clignotant	Une erreur a eu lieu

Remarque

- En cas de clignotement vert ou rouge, le témoin STATUS de la ZONE correspondante clignote également.
- La fonction Cut/Fade signifie que les signaux audio reçus par les prises CUT IN : IN (SENSING) sont coupés ou estompés dans la lecture de chaque ZONE.

2 Touche RESET

Permet de réinitialiser l'unité. L'unité est redémarrée de force en maintenant enfoncée la touche RESET pendant plus de 10 secondes.

3 Témoins STATUS

Indique le statut des ZONE1 - ZONE4 selon qu'ils sont allumés ou clignotent.

–	Éteint	Veille
Blanc	Allumé	Sous tension
	Clignote	Réglage du volume ou sélection de l'entrée

4 Touches STANDBY

Pour mettre ZONE1 - ZONE4 sur Marche/Veille. L'unité consomme une petite quantité d'énergie même en mode veille. La consommation en veille de l'unité dépend de la configuration de la veille.

5 Touches CONNECT

Ajoutez ZONE1 - ZONE4 au réseau MusicCast au moyen de l'application MusicCast CONTROLLER. Les 4 ZONES étant indépendantes les unes des autres, veillez à connecter l'appareil mobile avec l'application MusicCast CONTROLLER installée sur la ZONE fonctionnant individuellement.

6 Prises USB

- Connexion : USB Type-A
 - Système de formats de fichier : FAT16, FAT32
 - Tension/capacité d'alimentation électrique : 5 V/0,5 A
- Pour raccorder un dispositif de stockage USB. Vous pouvez lire des fichiers de musique stockés sur un dispositif de stockage USB lorsque vous sélectionnez « USB » comme source d'entrée.

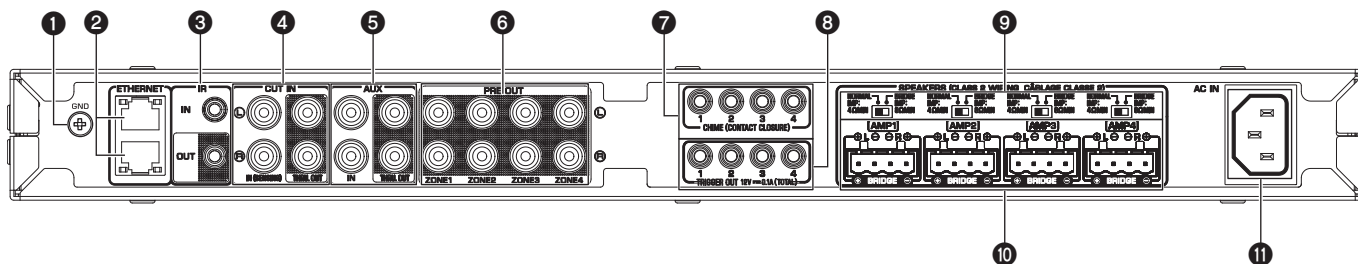

1 Borne à vis GND

Le raccordement du châssis de l'appareil source à la borne GND de l'unité permet de réduire le bruit du signal.

Remarque

La mise à la terre n'est pas une mise à la terre de sécurité.

2 Prises ETHERNET

Connexion : RJ-45

Pour une connexion filaire à un réseau. Connectez l'unité sur votre routeur avec un câble Ethernet au moyen de la prise ETHERNET. Si vous utilisez une autre prise ETHERNET, vous pouvez connecter l'unité à un autre périphérique réseau (comme un autre XDA-QS5400) en cascade.

Avis

L'unité est équipée d'un hub Ethernet (commutateur Ethernet Layer-2) intéérieurement. Ne connectez pas les deux prises ETHERNET au même routeur. Dans ce cas, une boucle de routage peut perturber la communication avec l'ensemble du réseau.

3 Prise IR IN/OUT

Connexion : mini-fiche mono de 3,5 mm

Pour la connexion à une télécommande externe et l'entrée/sortie des signaux de commande. La sortie avec la fonction pass-thru est activée même en mode veille.

4 Prises CUT IN : IN (SENSING)/THRU. OUT

Connexion : fiche stéréo RCA (G/D)

IN (SENSING): Pour la connexion d'un système de radiomessagerie ou d'un autre périphérique audio. Les signaux audio sont coupés ou estompés dans la lecture de chaque ZONE.

THRU. OUT : Pour l'émission des signaux audio analogiques reçus par les prises IN (SENSING) via la fonction bypass-thru. La sortie est activée même en mode veille.

5 Prises AUX : IN/THRU. OUT

Connexion : fiche stéréo RCA (G/D)

IN : Pour la connexion à un appareil de lecture audio comme un lecteur CD (prise de sortie analogique) et la réception des signaux audio.

Vous pouvez lire de la musique depuis un appareil de lecture audio lorsque vous sélectionnez « AUX » comme source d'entrée.

THRU. OUT : Pour l'émission des signaux audio analogiques reçus par AUX : Fonction bypass-thru des prises IN. La sortie est activée même en mode veille.

6 Prises PRE OUT/ZONE1-4

Connexion : fiche stéréo RCA (G/D)

Pour la connexion à des amplificateurs de puissance externes et l'émission de signaux audio dans les ZONE1 - ZONE4.

7 Prises CHIME (CONTACT CLOSURE) 1-4

Connexion : mini-fiche mono de 3,5 mm (pointe : + / manchon : -)

Pour la connexion à des fermetures de contact comme une sonnerie de porte. Lorsque la fermeture de contact est fermée (les côtés + et - de la prise sont court-circuités), la sonnerie prédéfinie retentit dans la ZONE sélectionnée.

8 Prises TRIGGER OUT 1-4

Connexion : mini-fiche mono de 3,5 mm (pointe : + / manchon : -)

Pour émettre des signaux de déclenchement (CC 12 V) En général, le niveau de sortie est « High » lorsque l'unité est sous tension ou « Low » en mode veille.

9 Commutateur NORMAL/BRIDGE

Sélectionne la connexion NORMAL/BRIDGE des enceintes. Ce commutateur est généralement placé sur NORMAL. Placez-le sur BRIDGE uniquement si l'enceinte est utilisé dans un montage en pont.

Remarque

Débranchez le cordon d'alimentation de l'unité de la prise secteur avant de changer le réglage du commutateur NORMAL/BRIDGE.

10 Bornes SPEAKERS

Connexion : Borniers Euroblocks (fournis)

Impédance d'enceinte : 4 Ω ou plus (NORMAL), 8 Ω ou plus (BRIDGE)

Pour la connexion à des enceintes avec les borniers Euroblock fournis.

11 Prise AC IN

Pour raccorder le cordon d'alimentation fourni.

Positionnement de l'unité

■ Montage de l'unité sur un rack

Utilisez les supports fournis pour monter l'unité sur un rack à la norme EIA. Vissez les supports à l'unité horizontalement.

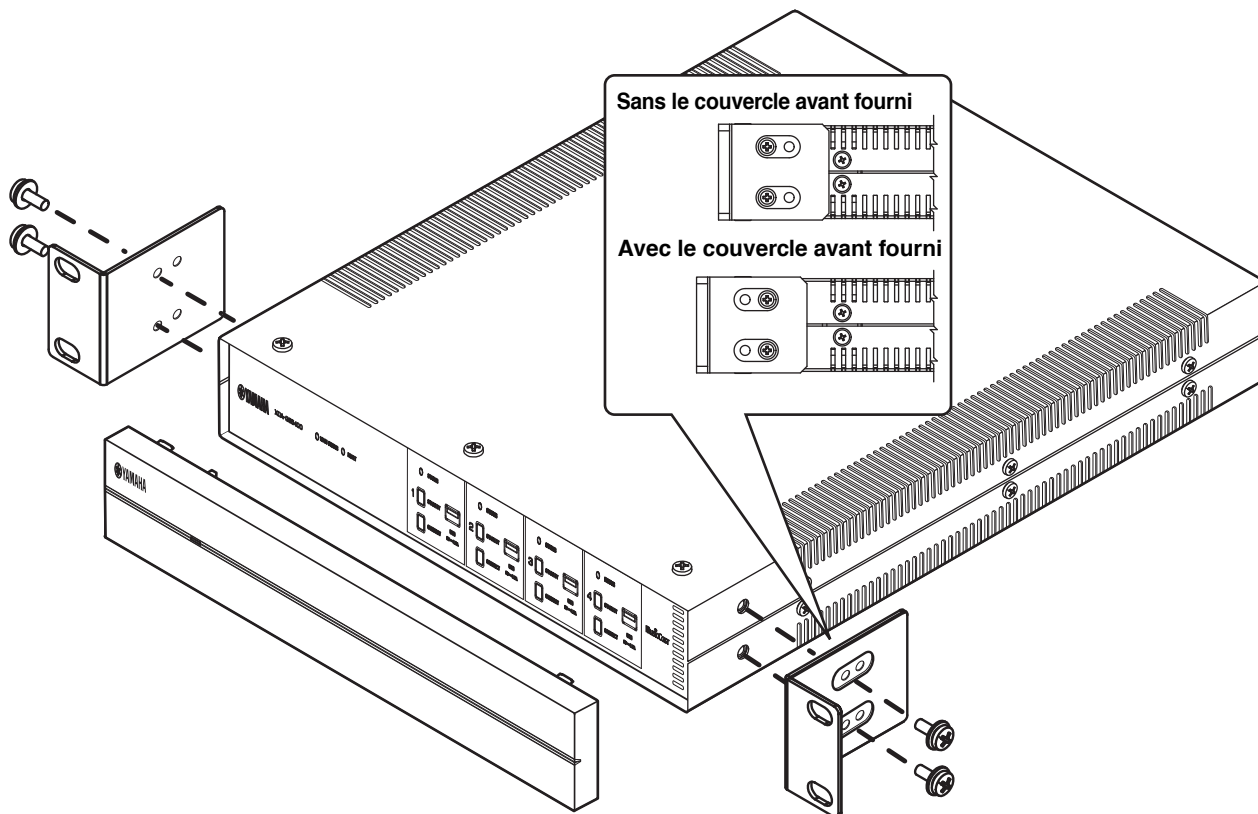

Avis

- N'utilisez pas les supports pour des appareils autres que le XDA-QS5400.
- Lors de l'installation des supports, utilisez les vis incluses.
- Serrez les vis jusqu'à ce que les supports soient solidement fixés.

Remarque

Les vis pour le montage en rack ne sont pas incluses.

Précautions pour le montage en rack

Si l'unité est montée avec des unités supplémentaires et/ou d'autres appareils dans un rack à la norme EIA, la température interne peut augmenter en raison de la chaleur générée par les appareils, ce qui peut affecter la performance. Si l'unité est montée en rack, observez toujours les exigences suivantes pour éviter l'accumulation de chaleur :

- Si l'unité est montée en rack avec d'autres appareils qui produisent une quantité non négligeable de chaleur, comme un amplificateur de puissance, laissez plus d'1U d'espace entre l'unité et les autres appareils (en dessus et en dessous). De plus, veillez à laisser tout espace ouvert dégagé ou installez des panneaux d'aération appropriés pour réduire la possibilité d'accumulation de chaleur.
- Pour garantir une circulation suffisante de l'air, laissez l'arrière du rack ouvert et placez-le à au moins 10 cm des murs ou d'autres surfaces.

■ Positionnement de l'unité sans rack

Fixez les coussinets anti-dérapant fournis aux quatre coins au bas de l'unité, puis placez l'unité sur une étagère ou un rack.

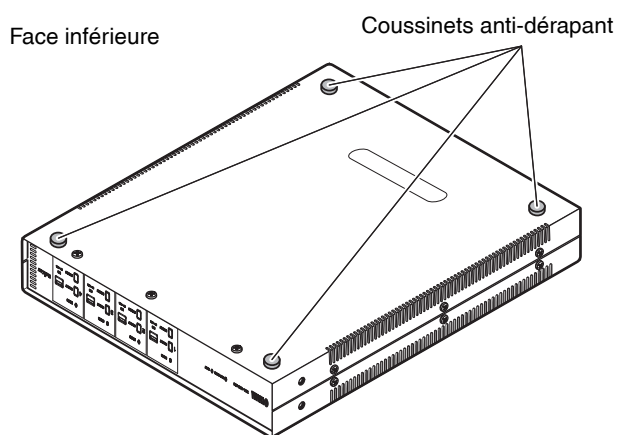

Remarque

Prévoyez un espace d'aération d'au moins 10 cm en haut, de chaque côté et derrière l'unité.

Raccordement des appareils

Voici un exemple de raccordement des appareils. Débranchez le cordon d'alimentation de l'unité de la prise secteur avant de raccorder les appareils.

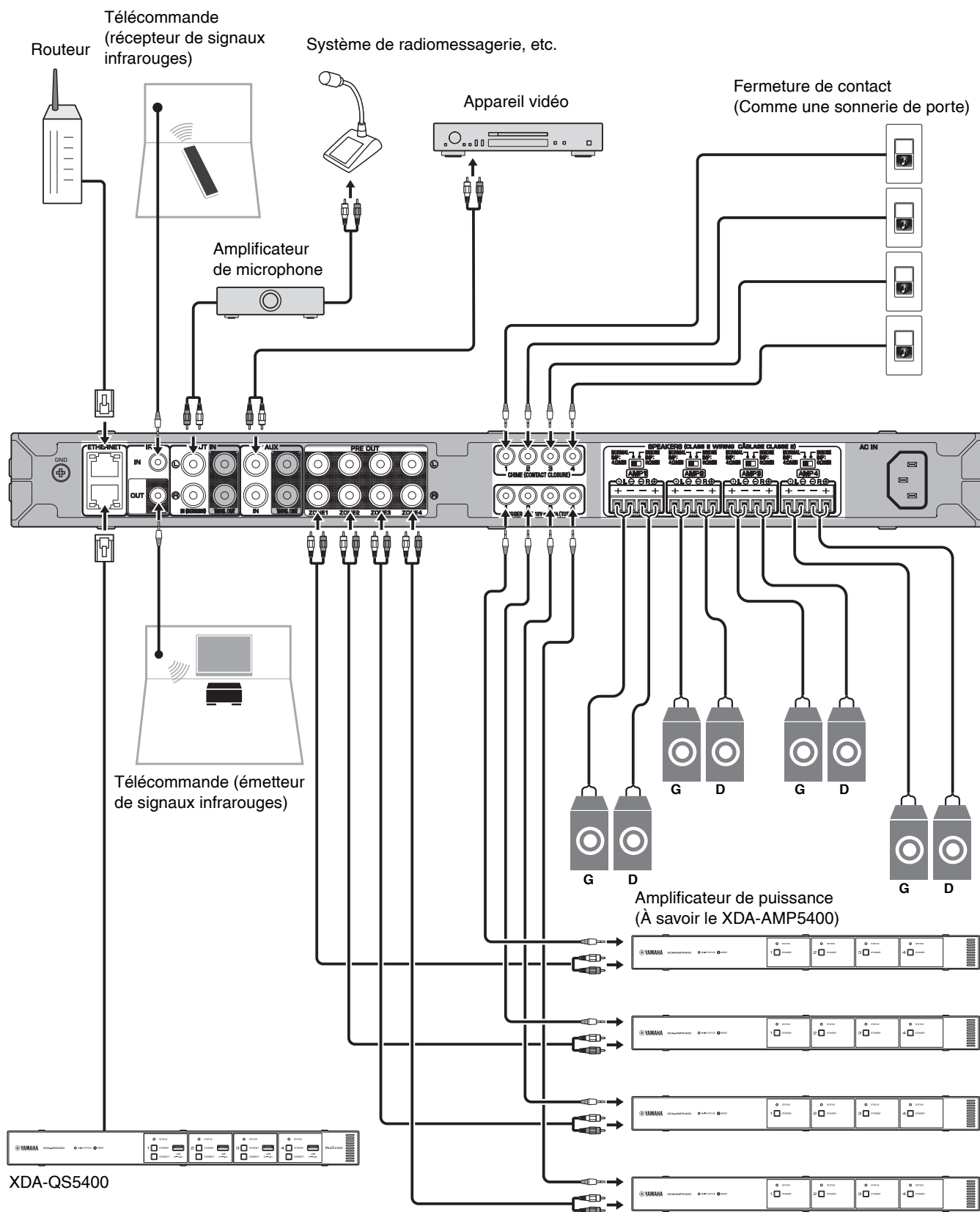

■ Raccordement des enceintes

Raccordez les enceintes à l'unité avec le bornier Euroblock fourni et des câbles d'enceinte en vente dans le commerce.

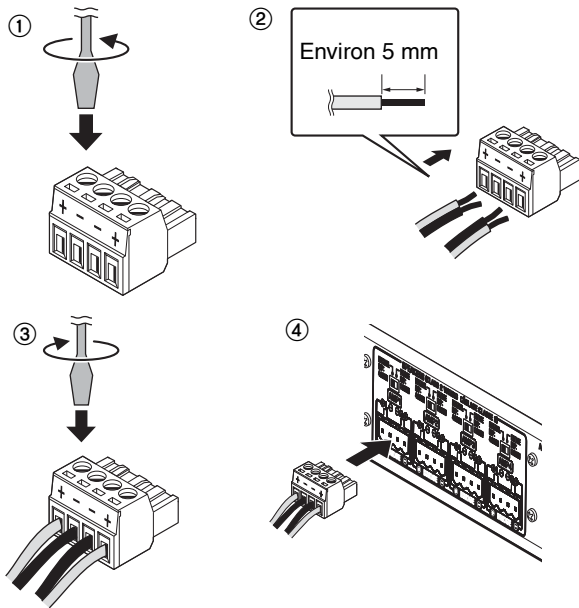

- 1 Desserrez les vis des bornes.
- 2 Insérez les câbles.
- 3 Serrez fermement les vis des bornes.
- 4 Insérez le bornier Euroblock dans les bornes **SPEAKERS** de l'unité.

Remarque

- Vous devez utiliser le bornier Euroblock fourni. Si vous avez perdu le bornier, veuillez contacter votre revendeur Yamaha.
- Types de câble recommandés pour le bornier Euroblock : AWG 26 (0,13 mm²) à AWG 16 (1,3 mm²)
- Pour préparer le câble en vue de le fixer à un bornier Euroblock, dénudez le fil comme illustré en utilisant le toron pour le raccordement. Avec un raccordement Euroblock, les torons peuvent se casser plus facilement en raison de la fatigue du métal due au poids du câble ou des vibrations. Lorsque vous montez votre appareil en rack, utilisez une barre de treillis si possible pour réunir et attacher les câbles.
- N'étamez (soudez) pas l'extrémité exposée.

■ Raccordement des enceintes en mode pont

Raccordez les enceintes à l'unité avec le bornier Euroblock fourni et des câbles d'enceinte en vente dans le commerce, puis placez le commutateur NORMAL/BRIDGE sur BRIDGE.

Remarque

Débranchez le cordon d'alimentation de l'unité de la prise secteur avant de changer le réglage du commutateur NORMAL/BRIDGE.

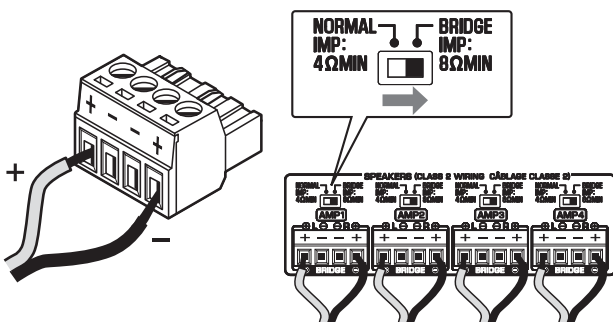

■ Connexion à un réseau câblé

Raccordez l'unité à votre routeur au moyen d'un câble de réseau STP (câble droit CAT-5 ou supérieur) disponible dans le commerce. Si vous utilisez une autre prise ETHERNET, vous pouvez connecter l'unité à un autre périphérique réseau (comme un autre XDA-QS5400) en cascade.

Avis

Ne connectez pas les deux prises ETHERNET au même routeur. Dans ce cas, une boucle de routage peut perturber la communication avec l'ensemble du réseau.

■ Raccordement des appareils externes

■ Pour un amplificateur de puissance

Utilisez un câble stéréo à broches analogique en vente dans le commerce (câble RCA audio stéréo). Vous pouvez connecter un amplificateur de puissance à chaque ZONE.

Remarque

Pour éviter un son trop fort ou un bruit inattendu, avant de raccorder un amplificateur de puissance, veillez à bien débrancher le cordon d'alimentation de l'unité de la prise secteur et à éteindre l'amplificateur de puissance.

■ Pour un appareil externe avec sortie audio stéréo analogique

Utilisez un câble stéréo à broches analogique en vente dans le commerce (câble RCA audio stéréo).

■ Pour un système de radiomessagerie avec la fonction Cut/Fade

Utilisez un câble stéréo à broches analogique en vente dans le commerce (câble RCA audio stéréo). Les signaux audio d'un système de radiomessagerie sont coupés ou estompés dans la lecture de chaque ZONE.

Remarque

Commandez la fonction Cut/Fade au moyen de l'écran Contrôle Web. Pour plus d'informations, reportez-vous à :

- « Réglage des éléments de menu » (p.30)

■ Pour une fermeture de contact (comme une sonnerie de porte) avec le commutateur ON/OFF

Utilisez un câble mono à mini-fiche de 3,5 mm en vente dans le commerce. Lorsque la fermeture de contact est fermée, la sonnerie prédéfinie retentit dans la ZONE sélectionnée.

Remarque

Commandez la fonction de sonnerie au moyen de l'écran Contrôle Web. Pour plus d'informations, reportez-vous à :

- « Réglage des éléments de menu » (p.30)

■ Pour une télécommande

Utilisez un câble mono à mini-fiche de 3,5 mm en vente dans le commerce. Pour le raccordement à un émetteur/récepteur de signal infrarouge, afin de commander l'unité et d'autres appareils depuis une autre pièce.

■ Pour un appareil compatible avec la fonction de déclencheur

Utilisez un câble mono à mini-fiche de 3,5 mm en vente dans le commerce. La fonction de déclencheur peut commander des appareils externes (comme le XDA-AMP5400) en conjonction avec la mise sous/hors tension de l'unité.

Remarque

Commandez la fonction de déclencheur au moyen de l'écran Contrôle Web. Pour plus d'informations, reportez-vous à :

- « Réglage des éléments de menu » (p.30)

■ Branchement du cordon d'alimentation

Une fois que tous les raccordements sont terminés, branchez le cordon d'alimentation fourni dans la prise AC IN sur la face arrière, puis branchez le cordon d'alimentation sur une prise secteur.

Qu'est-ce que MusicCast ?

MusicCast vous permet de partager la musique dans toutes vos pièces sur un éventail d'appareils Yamaha compatibles MusicCast. Yamaha offre une application mobile dédiée gratuite « MusicCast CONTROLLER ». Cette application permet aux utilisateurs de cette unité de commander facilement l'unité et d'autres appareils compatibles MusicCast. Les utilisateurs peuvent également écouter de la musique depuis leurs appareils mobiles, serveurs média (PC/NAS) et services de musique en streaming.

Pour plus de détails et une liste complète des produits compatibles MusicCast, consultez le site suivant:
<http://www.yamaha.com/musiccast/>

Remarque

Certains services en streaming peuvent être invités à se connecter depuis l'application MusicCast CONTROLLER.

Installation de MusicCast CONTROLLER



Pour utiliser les fonctions réseau sur un appareil compatible MusicCast, vous avez besoin de l'application dédiée « MusicCast CONTROLLER ». Recherchez l'application gratuite « MusicCast CONTROLLER » sur l'App Store ou Google Play et installez-la sur votre appareil.

Ajout de l'unité au réseau MusicCast

Procédez comme indiqué pour ajouter chaque ZONE au réseau MusicCast.

- 1 Appuyez sur l'icône de l'application « MusicCast CONTROLLER » sur votre dispositif mobile et appuyez sur « Setup ».**

Remarque

Si vous souhaitez ajouter l'unité au réseau MusicCast dans la ZONE suivante, appuyez sur « Add New Device » dans les « Settings ».

- 2 Utilisez l'application « MusicCast CONTROLLER » en suivant les instructions à l'écran, puis maintenez enfoncé CONNECT sur la face avant de l'unité pendant 5 secondes.**

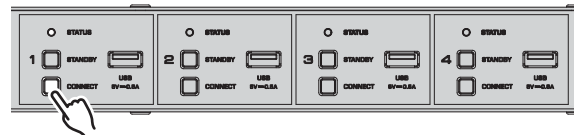

- 3 Utilisez l'application « MusicCast CONTROLLER » en suivant les instructions à l'écran pour configurer le réseau.**

L'ajout de l'unité au réseau MusicCast est maintenant terminé.

RÉGLAGE DE L'UNITÉ

Réglage depuis un navigateur Web

■ Écran de configuration Web

Vous pouvez modifier les différents réglages de l'unité avec l'écran de configuration Web affiché dans un navigateur Web sur votre appareil mobile (comme une tablette) ou ordinateur.

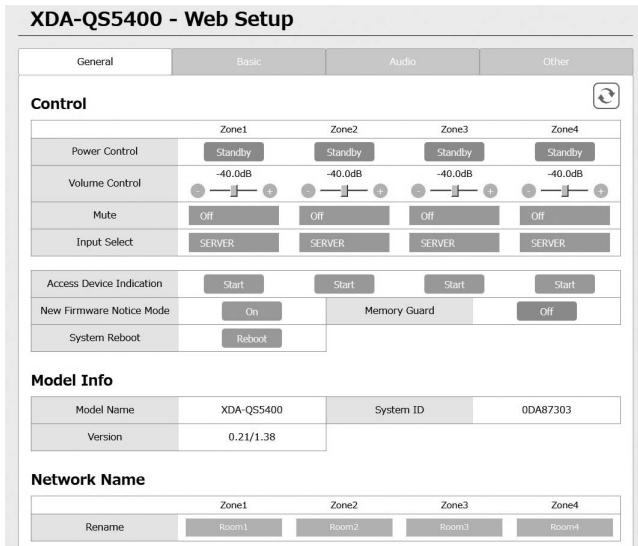

L'écran de configuration Web apparaît lorsque vous tapez l'adresse IP de l'unité suivie de « /Setup » dans le champ d'adresse d'un navigateur Web. Vous pouvez configurer les différents réglages dans ZONE1 à ZONE4 tous ensemble.

■ Confirmation de l'adresse IP de l'unité

Procédez comme indiqué ci-dessous pour confirmer l'adresse IP de l'unité après avoir configuré MusicCast.

1 Maintenez enfoncé le nom de la pièce (ou le nom de l'unité) sur l'écran MusicCast CONTROLLER.

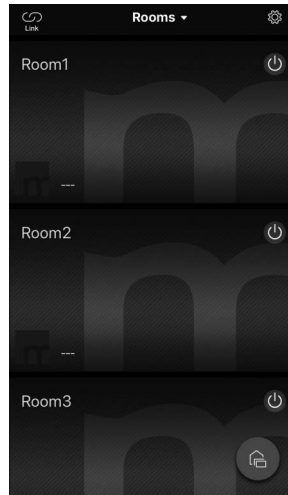

2 Appuyez sur « Room Settings ».

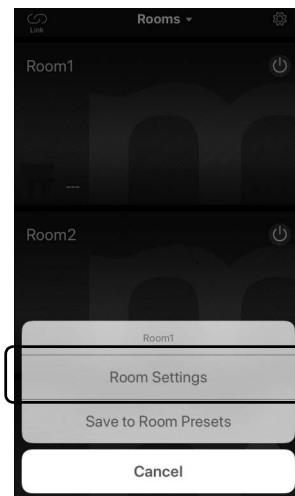

3 Appuyez sur « Information » et vérifiez l'adresse IP de l'unité.

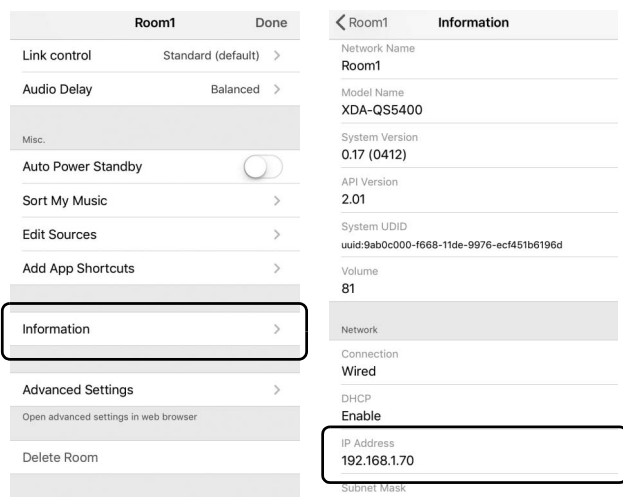

■ Affichage de l'écran de configuration Web

Au moyen de l'adresse IP de l'unité, vous pouvez afficher l'écran de configuration Web.

Tapez l'adresse IP de l'unité suivie de « /Setup » dans le champ d'adresse d'un navigateur Web sur votre appareil mobile (comme une tablette) ou ordinateur et appuyez sur ENTER. L'écran de configuration Web pour l'unité apparaît.

Par exemple :

<http://192.168.1.70/Setup>

Remarque

Veillez à ne pas taper uniquement l'adresse IP de l'unité dans le champ d'adresse d'un navigateur Web. L'écran de configuration Web n'apparaît pas sans « /Setup ».

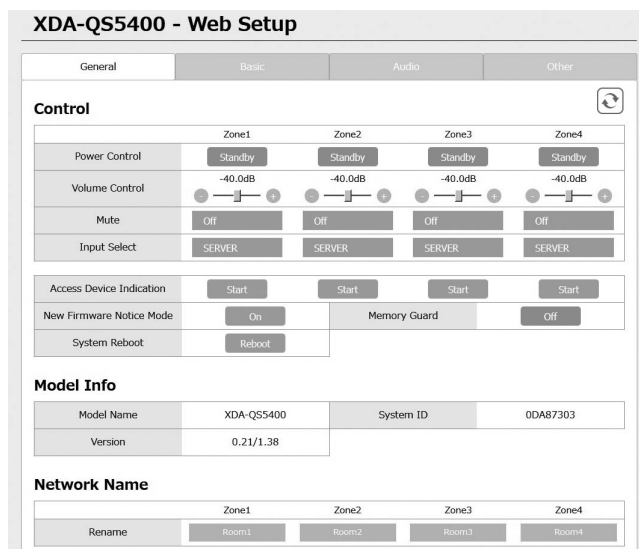

Réglage des éléments de menu

Les éléments suivants peuvent être affichés et configurés sur l'écran de configuration Web.

Onglet	Menu	Élément	Valeurs de réglage	Réglage par défaut	Explication		
General	Control	Power Control	Standby / On	Standby	Active/désactive (veille) chaque Zone. « Arrêt » peut inclure la veille réseau.		
		Volume Control	Mute / -80,0 à 0,0dB (Pas de 0,5dB)	-40,0dB	Règle le volume de chaque Zone.		
		Mute	Off / Att -20 dB / Att -40 dB / On	Off	Met en sourdine la sortie audio dans chaque Zone.		
		Input Select	(services de streaming) / AirPlay / MusicCast Link / SERVER / NET RADIO / USB / AUX	SERVER	Règle une source d'entrée dans chaque Zone.		
		Access Device Indication	-	-	Le témoin STATUS du dispositif (ZONE) actuellement utilisé pour la commande via un navigateur Web clignote.		
		New Firmware Notice Mode	Off / On	On	Active/désactive un mode qui donne des notifications en cas de nouveau microprogramme sur l'écran MusicCast CONTROLLER.		
		Memory Guard	Off / On	Off	Protège les réglages de l'unité et empêche leur modification.		
		System Reboot	-	-	Redémarre l'intégralité du système.		
		Model Info		Model Name	-	-	Affiche le nom du modèle de l'unité.
				System ID	-	-	Affiche l'identifiant système de l'unité.
Version	-			-	Affiche la version du microprogramme actuellement installé sur l'unité.		
Network Name		Rename	-	-	Modifie le nom du réseau (nom de la zone sur le réseau) affiché sur les autres périphériques réseau.		
Network Info		IP Address	-	-	Affiche l'adresse IP pour chaque Zone.		
		Subnet Mask	-	-	Affiche le masque de sous-réseau pour chaque Zone.		
		Default Gateway	-	-	Affiche l'adresse IP de la passerelle par défaut pour chaque Zone.		
		DNS Server (P)	-	-	Affiche l'adresse IP du serveur DNS principal.		
		DNS Server (S)	-	-	Affiche l'adresse IP du serveur DNS secondaire.		
		MAC Address	-	-	Affiche l'adresse MAC pour chaque Zone.		
Network Settings		DHCP	Off / On	On	Active/désactive la fonction DHCP.		
		IP Address	-	-	Règle l'adresse IP pour chaque Zone.		
		Subnet Mask	-	-	Règle le masque de sous-réseau pour chaque Zone.		
		Default Gateway	-	-	Règle l'adresse IP de la passerelle par défaut pour chaque Zone.		
		DNS Server (P)	-	-	Règle l'adresse IP du serveur DNS principal.		
		DNS Server (S)	-	-	Règle l'adresse IP du serveur DNS secondaire.		
Basic	Settings	Output Select AMP1 (2/3/4)	Zone1 / Zone2 / Zone3 / Zone4 / None	AMP1-Zone1, AMP2-Zone2, AMP3-Zone3, AMP4-Zone4	Règle la zone comme sortie audio dans chaque canal.		
		BTL1 (2/3/4)	-	-	Affiche la connexion normal/bridge des enceintes.		
		AMP/BTL Trim	-10,0 to +10,0dB (Pas de 0,5dB)	0,0dB	Corrige la différence de niveau du volume entre chaque canal et le signal de sortie standard.		
		Preout Trim	-10,0 to +10,0dB (Pas de 0,5dB)	0,0dB	Corrige la différence de niveau du volume entre chaque signal de présortie dans chaque Zone.		
		Input Trim	-6,0 to +6,0dB (Pas de 0,5dB)	0,0dB	Compense les différences de niveau du volume entre les sources d'entrée.		
		Auto Power Standby	Off / 5 min / 20 min / 2 Hr / 4 Hr / 8 Hr / 12 Hr	Modèles pour le Royaume-Uni et l'Europe : 20 min Autres modèles : Off	Règle automatiquement l'unité en mode veille en l'absence d'opérations pendant une durée spécifiée. Si ce réglage est sur 5 ou 20 minutes, l'unité basculera automatiquement en mode veille uniquement s'il n'y a pas de signal d'entrée pendant les 5 ou 20 minutes sans opérations.		

Onglet	Menu	Élément	Valeurs de réglage	Réglage par défaut	Explication
		Network Standby	Off / On / Auto	Auto	Active/désactive la fonction permettant à la Zone d'être mise sous tension par les périphériques réseau (veille réseau). Lorsque « Auto » est sélectionné, le réseau s'éteindra lorsque l'alimentation principale est éteinte et que l'unité continue de ne pas être liée aux périphériques réseau.
		Chime1 (2/3/4)	Off / On	Off	Active/désactive la fonction permettant à la sonnerie prédéfinie de retentir dans chaque Zone lorsque les côtés + et - de la prise CHIME 1 (/2/3/4) sont court-circuités. Remarque Si la fonction est activée, la consommation en veille de l'unité augmente pour émettre immédiatement l'audio.
		Chime Volume	Mute, -80,0 à 0,0dB (Pas de 0,5dB)	-30,0dB	Règle le volume de la sonnerie dans chaque Zone.
		Chime1 (2/3/4) Sound	(Sounds)	-	Règle la sonnerie prédéfinie pour CHIME 1 (/2/3/4).
		Chime1 (2/3/4) Test	-	-	Teste la sonnerie prédéfinie pour CHIME 1 (/2/3/4).
		CUT IN	Off / On	Off	Active/désactive la fonction Cut/Fade dans chaque zone.
		CUT IN Power On	Disable / Enable	Disable	Active/désactive la fonction permettant à la Zone d'être mise sous tension par l'entrée CUT IN dans chaque zone. Remarque Si toutes les zones sont éteintes (veille) et cette fonction est activée, la consommation d'énergie de l'unité augmente pour émettre immédiatement l'audio.
		CUT IN Mode	Fade / Cut - 5sec / Cut - 10sec / Cut - 30sec / Cut - 1min / Cut - 5min	Fade	Règle si les signaux audio des prises CUT IN s'estompent ou sont coupés dans la lecture. Fade : mélange les signaux audio des prises CUT IN dans la lecture abaissée. L'unité sera réglée automatiquement sur la lecture précédente en l'absence de signal CUT IN pendant 3 secondes. Cut : coupe le son de la lecture et émet les signaux audio des prises CUT IN à la place. L'unité sera réglée automatiquement sur la lecture précédente en l'absence de signal CUT IN pendant 5 secondes à 5 minutes.
		CUT IN Trim	-30,0 to +30,0dB (Pas de 0,5dB)	0,0dB	Régalez la différence de niveau du volume entre l'entrée CUT IN et le signal de sortie standard. Remarque Si cette option est réglée sur un niveau élevé, le son peut être saccadé lorsque le niveau du volume principal est élevé. Il est recommandé de régler l'atténuation CUT IN à un niveau sans écrêtage aux niveaux de volume principal souhaités.
		CUT IN Input Sense	Low / Mid / High	Mid	Règle la sensibilité pour le niveau du signal d'entrée audio des prises CUT IN. Low : diminue la sensibilité et réagit uniquement aux sons forts. High : augmente la sensibilité et réagit même aux petits bruits.
		Trigger Out	Power sync / Manual	Power sync	Spécifie la condition pour que la prise TRIGGER OUT fonctionne. Power sync : fonctionne en synchronisation avec le statut d'alimentation (Marche/Arrêt). Manual : change manuellement le niveau de sortie (High/Low) de la transmission du signal électronique.
		Manual Control	Hi / Lo	Hi	Règle le niveau de sortie (Hi/Lo) pour la prise TRIGGER OUT.
		AirPlay Volume Interlock	Off / Limited / Full	Limited	Règle si le volume de la Zone et le volume d'iTunes ou de l'iPhone sont synchronisés lorsque l'entrée AirPlay est sélectionnée.

Onglet	Menu	Élément	Valeurs de réglage	Réglage par défaut	Explication
Audio	Settings	Equalizer Mode	Bypass / Auto / Manual	Auto	Règle les volumes pour les plages de basses fréquences, moyennes fréquences et hautes fréquences du son. Avec ce réglage sur « Auto », ils restent synchronisés avec le volume, et une correction auditive est réalisée pour la réponse auditive de l'oreille humaine.
		Equalizer Manual : High	-6,0 to +6,0dB (Pas de 0,5dB)	0,0dB	Règle le volume de la plage de hautes fréquences de la sortie audio.
		Equalizer Manual : Mid	-6,0 to +6,0dB (Pas de 0,5dB)	0,0dB	Règle le volume de la plage de moyennes fréquences de la sortie audio.
		Equalizer Manual : Low	-6,0 to +6,0dB (Pas de 0,5dB)	0,0dB	Règle le volume de la plage de basses fréquences de la sortie audio.
		Enhancer	Off / On	On	Active/désactive la fonction Optimiseur de musique compressée.
		Bass Extension	Off / On	Off	Active/désactive les sons graves accentués indépendamment de la taille des enceintes.
		Monaural Downmix	Off / On	Off	Active/désactive un mode qui lit des signaux stéréo réduits en son mono.
		Speaker Type	Compact / Bookshelf / Floor standing / In-ceiling / In-wall	Bookshelf	Règle les effets des fonctions comme l'accentuation des graves pour des résultats optimaux selon le type d'enceinte. Compact : optimal pour les petites enceintes Bookshelf : optimal pour les enceintes bibliothèques. Floor standing : optimal pour les grandes enceintes placées au sol. In-ceiling : optimal pour les enceintes encastrées dans le plafond. In-wall : optimal pour les enceintes encastrées dans le mur.
		Initial Volume Mode	Off / On	Off	Active/désactive le réglage du volume initial à la mise sous tension de chaque Zone.
		Initial Volume	Mute / -80,0 à 0,0dB (Pas de 0,5dB)	-40,0dB	Règle le volume initial pour quand chaque Zone est mise sous tension.
		Max Volume	-60,0 à 0,0dB (Pas de 0,5dB)	0,0dB	Règle une limite supérieure pour les niveaux de volume auxquels chaque zone peut être réglée.
		Auto Play	Off / On / Auto	différente pour chaque source d'entrée	Règle si le son est lu automatiquement depuis les serveurs, les périphériques USB, etc., à la mise sous tension de chaque Zone ou en cas de changement de source d'entrée. Off: démarre toujours avec la lecture arrêtée. On : démarre automatiquement la lecture du dernier contenu lu. Auto : démarre automatiquement la lecture du dernier contenu lu lorsque la Zone était réglée en mode veille.
Remarque					
La valeur de réglage est différente pour chaque source d'entrée ou service.					
Others	Factory Preset	Factory Preset	–	–	Réinitialisation aux réglages par défaut d'usine.
	Web Settings Link	AirPlay Password	–	–	Règle le mot de passe de la Zone pour AirPlay.
		Backup / Restore	–	–	Sauvegarde les réglages actuels de la Zone sur un ordinateur ou les restaure d'une sauvegarde sur un ordinateur.

MISE À JOUR DU MICROPROGRAMME

Mise à jour du microprogramme avec un dispositif de stockage USB

Vous pouvez mettre à jour le microprogramme à l'aide de dispositifs de stockage USB.
Téléchargez le fichier de mise à jour du microprogramme du site Web Yamaha sur un ordinateur et copiez-le au préalable sur 4 dispositifs de stockage USB.

Remarque

- Chaque ZONE a besoin de la mise à jour du microprogramme.
- Utilisez 4 dispositifs de stockage USB pour mettre à jour le microprogramme des 4 Zones à la fois.

1 Mettez chaque ZONE en veille et débranchez le cordon d'alimentation de la prise secteur.

2 Raccordez les dispositifs de stockage USB aux prises USB de la ZONE1 à la ZONE4 sur la face avant.

3 Tout en maintenant enfoncés CONNECT1 et CONNECT3 sur la face avant, branchez le cordon d'alimentation sur la prise secteur.

La mise à jour du microprogramme commence. Le témoin STATUS de chaque ZONE clignote pendant la mise à jour et le témoin MAIN STATUS s'allume en bleu ciel.

4 Lorsque la mise à jour est terminée, appuyez sur STANDBY1 pour réinitialiser toutes les ZONES.

Une fois la mise à jour terminée, le témoin STATUS de chaque ZONE s'éteint et le témoin MAIN STATUS s'allume en blanc.

RÉINITIALISATION DE L'UNITÉ

Réinitialisation aux réglages par défaut d'usine

Pour réinitialiser l'unité, sélectionnez « Factory Preset » sur l'écran « Web setup », ou réglez toutes les Zones sur veille, puis maintenez enfoncées les touches CONNECT1 et CONNECT2 simultanément pendant 5 secondes ou plus. Une fois réinitialisée, la ZONE1 est également activée.

CARACTÉRISTIQUES TECHNIQUES

Caractéristiques techniques

Les caractéristiques techniques de l'unité sont les suivantes.

Prises d'entrée

Audio analogique

- Audio stéréo (RCA) x 2 (CUT IN, AUX)

Prises de sortie

Audio analogique

- Sortie Enceinte x 4 (G/D)
- Audio stéréo (RCA) x 4 (PRE OUT)
- Audio stéréo (RCA) x 2 (CUT IN, AUX)

Autres prises

- USB x 4 (USB2.0)
- Réseau (câblé) x 2 (vitesse interne : 100Base-TX/10Base-T, vitesse externe : 1000Base-T/100Base-TX/10Base-T)
- Sortie Déclencheur x 4
- Entrée Télécommande x 1
- Sortie Télécommande x 1
- Sonnerie x 4

USB

Capacité de l'appareil : clé USB Mass Storage Class

Capacité d'alimentation électrique : 0,5 A

Réseau

Fonction PC Client

Compatible avec AirPlay

Radio Internet

Service de streaming

Section audio

Puissance de sortie nominale

- (deux voies, 1 kHz, 0,9 % DHT, NORMAL, 4/8 Ω) 90/50 W
- (deux voies, 1 kHz, 0,9 % DHT, BRIDGE, 8 Ω) 100 W
- (une voie, 1 kHz, 0,9 % DHT, NORMAL, 4/8 Ω) 100/50 W
- (une voie, 1 kHz, 0,9 % DHT, BRIDGE, 8 Ω) 200 W

Puissance dynamique

- (deux voies, 20 Hz à 20 kHz, 0,08% DHT, 20 ms Burst, NORMAL, 4/8 Ω) 80/40 W
- (deux voies, 20 Hz à 20 kHz, 0,08% DHT, 20 ms Burst, BRIDGE, 8 Ω) 150 W
- (deux voies, 1 kHz, 0,9 % DHT, 20ms Burst, NORMAL, 4/8 Ω) 100/50 W
- (deux voies, 1 kHz, 0,9 % DHT, 20 ms Burst, BRIDGE, 8 Ω) 200 W
- (toutes les voies, 1 kHz, 0,9 % DHT, 20 ms Burst, NORMAL(8-ch), 4/8 Ω) 80/50 W
- (toutes les voies, 1 kHz, 0,9 % DHT, 20 ms Burst, BRIDGE(4-ch), 8 Ω) 170 W

Puissance de sortie effective maximale (JEITA)

- (une voie, 1 kHz, 10% DHT, NORMAL, 4/8 Ω) 130/65 W
- (une voie, 1 kHz, 10% DHT, BRIDGE, 8 Ω) 260 W

Distorsion harmonique totale (DHT)

- (20 Hz à 20 kHz, SP OUT, 25 W, 8 Ω) 0,04 % DHT
- (20 Hz à 20 kHz, PRE OUT, 1 V) 0,005 % DHT

Réponse en fréquence (+0/-3 dB)

- PRE OUT (NET/USB IN) 10 Hz à 22 kHz
- PRE OUT (AUX IN) 10 Hz à 22 kHz
- SP OUT (NET/USB IN) 10 Hz à 22 kHz
- SP OUT (AUX IN) 10 Hz à 22 kHz

Rapport signal/bruit (IHF-A)

- PRE OUT (NET/USB IN) 114 dB
- PRE OUT (AUX IN) 108 dB
- SP OUT (NET/USB IN) 106 dB
- SP OUT (AUX IN) 104 dB

Niveau de sortie nominal/Impédance de sortie nominale

- PRE OUT (G/D, 1 kHz) 2,0 V/470 Ω

Niveau de sortie maximum

- PRE OUT (G/D, 0,9 % DHT) 4,0 V

Gain

- SP OUT (Entrée 1 V) 25,8 dB

Sensibilité de l'entrée

- 1 W de puissance (1 W/8 Ω en sortie) 150 mV
- Puissance MAX (50 W/8 Ω en sortie) 1,0 V

Commande de volume

- PRE OUT/SP OUT Sourdine, -80 dB à 0,0 dB (pas de 0,5 dB)

Caractéristiques EQ

- Largeur de basse variable -6,0 dB à +6,0 dB (pas de 0,5 dB) 350 Hz
- Fréquence de recoupement de basse
- Largeur de médium variable -6,0 dB à +6,0 dB (pas de 0,5 dB) 1,1 kHz
- Fréquence médium centre
- Largeur d'aigüe variable -6,0 dB à +6,0 dB (pas de 0,5 dB) 3,5 kHz
- Fréquence de recoupement d'aigüe

Signal d'entrée maximum

- AUX IN (1 kHz, 0,9 % DHT) 2,4 V

Généralités

Alimentation

- [Modèle pour les États-Unis] CA 120 V, 60 Hz
- [Autres modèles] CA 220 à CA 240 V, 50/60 Hz

Consommation

- Toute zone activée, Condition sans signal 40 W
- Toute zone désactivée, Sonnerie activée 18,2 W
- Toute zone désactivée, CUT IN activé, CUT IN Power On activé 18,2 W

Consommation en veille

- Veille réseau désactivée 0,2 W
- Veille réseau activée (1 Zone) 3,2 W
- Veille réseau activée (4 Zones) 6,0 W

Dimensions (L x H x P)

437 x 46 x 443 mm

Poids

6,3 kg

Dimensions de référence

- Supports avec couvercle avant

481 x 44 x 453 mm

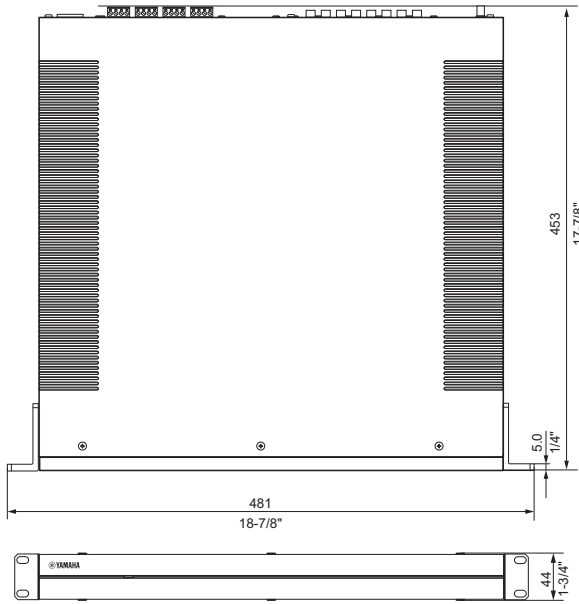

- Monture sur table avec couvercle avant

437 x 46 x 453 mm

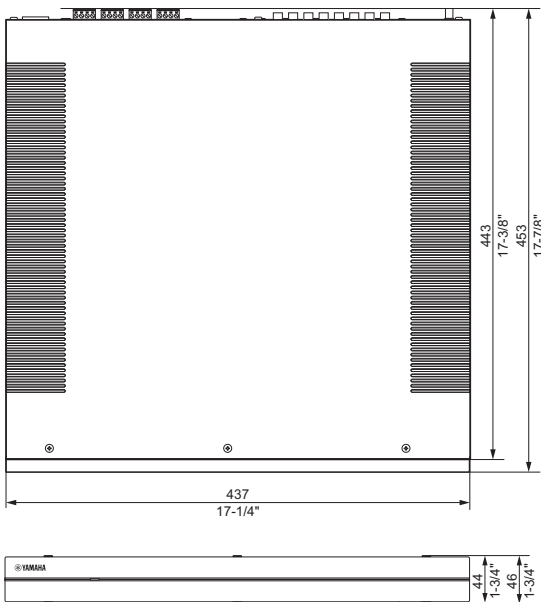

- Supports

481 x 44 x 443 mm

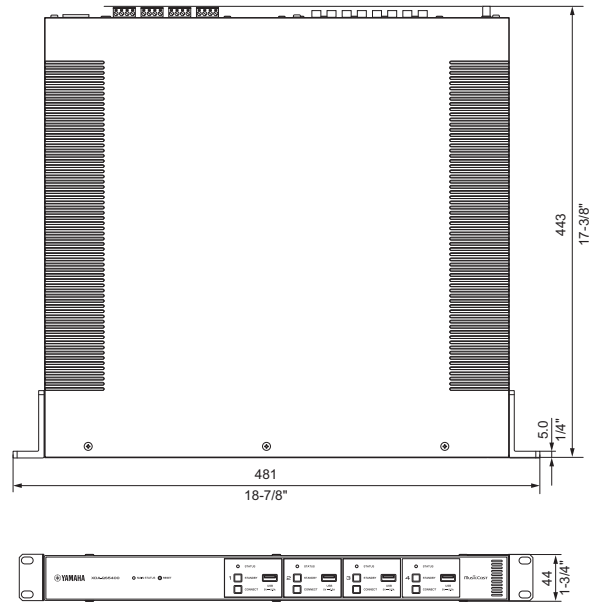

- * Le contenu de ce mode d'emploi s'applique aux dernières caractéristiques techniques connues à la date de publication du manuel. Pour obtenir la version la plus récente du manuel, accédez au site Web de Yamaha puis téléchargez le fichier du manuel concerné.

Appareils et formats de fichiers pris en charge

■ Dispositifs USB pris en charge

Les dispositifs USB suivants peuvent être utilisés par l'unité.

- L'unité est compatible avec les dispositifs USB au format FAT16 ou FAT32. Ne connectez pas d'autres types de dispositifs USB.
- Des dispositifs USB avec chiffrement ne peuvent pas être utilisés.
- Le bon fonctionnement de tous les dispositifs USB ne saurait être garanti.

■ Dispositifs AirPlay pris en charge

Conçu pour (en date de septembre 2018) :

- iPhone X, iPhone 8 Plus, iPhone 8, iPhone 7 Plus, iPhone 7, iPhone SE, iPhone 6s Plus, iPhone 6s, iPhone 6 Plus, iPhone 6, iPhone 5s, iPhone 5c, iPhone 5, iPhone 4s
- iPad Pro (10.5"), iPad Pro (12.9") 2e Génération, iPad Pro (12.9") 1re Génération, iPad Pro (9.7"), iPad mini 4, iPad Air 2, iPad mini 3, iPad Air, iPad mini 2, iPad mini, iPad (6e génération), iPad (5e génération), iPad (4e génération), iPad (3e génération), iPad 2
- iPod touch (6e génération), iPod touch (5e génération)

■ Formats de fichier pris en charge

Les formats de fichier suivants peuvent être utilisés par l'unité.

Fichier	Fréquence d'échantillonnage (kHz)	Bits de quantification (bit)	Débit (kbps)	Nombre de voies	Prise en charge de la lecture sans trous
WAV *	32/44,1/48/88,2/96/176,4/192	16/24/32	-	2	✓
MP3	32/44,1/48	-	8 à 320	2	-
WMA	32/44,1/48	-	8 à 320	2	-
MPEG-4 AAC	32/44,1/48	-	8 à 320	2	-
FLAC	32/44,1/48/88,2/96/176,4/192	16/24	-	2	✓
ALAC	32/44,1/48/88,2/96	16/24	-	2	✓
AIFF	32/44,1/48/88,2/96/176,4/192	16/24/32	-	2	✓

* Format PCM linéaire uniquement. Les fichiers 32 bits à virgule flottante ne peuvent pas être lus.

- Les formats de fichier lisibles dépendent des logiciels installés sur les serveurs média (PC/NAS). Reportez-vous au mode d'emploi des logiciels des serveurs pour plus de détails.
- Le contenu Digital Rights Management (DRM) ne peut pas être lu.

■ Schéma fonctionnel

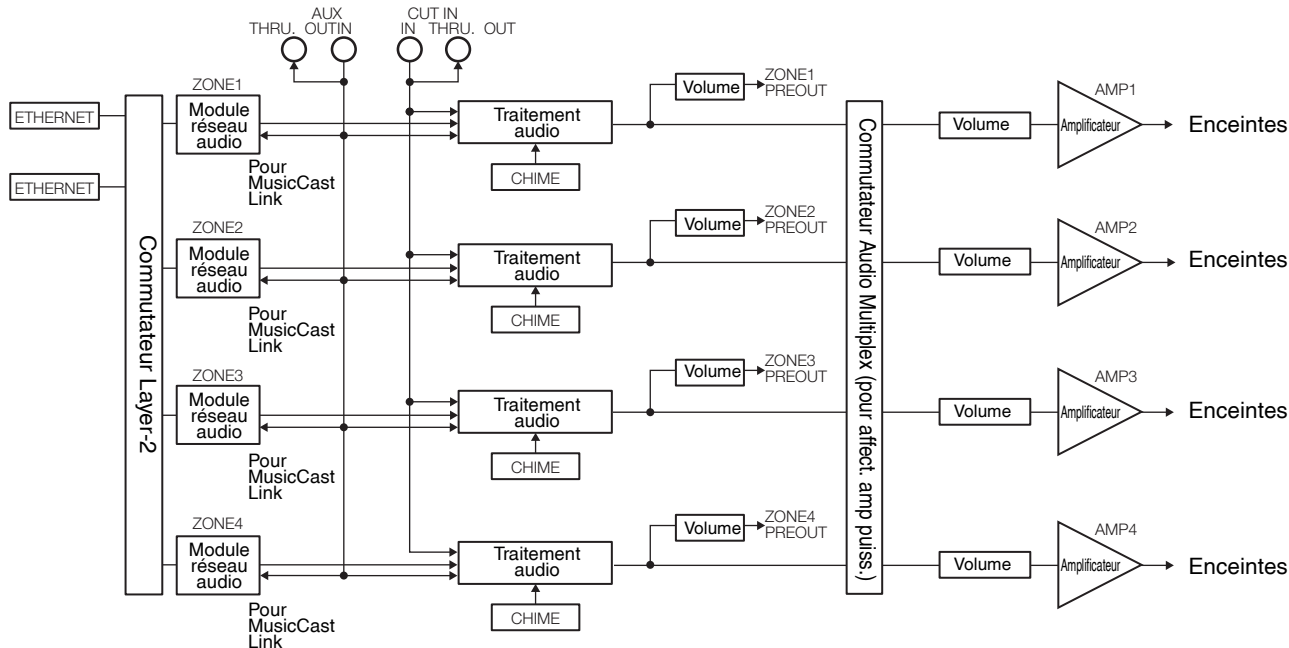



L'utilisation du logo « Works with Apple » (Fonctionne avec Apple) signifie qu'un accessoire a été conçu pour fonctionner spécifiquement avec la technologie identifiée dans le logo et a été certifié par le développeur pour satisfaire aux normes de performance d'Apple.

Apple, iPad, iPad Air, iPad Pro et iPhone sont des marques commerciales d'Apple Inc., déposées aux États-Unis et dans d'autres pays.

App Store est une marque de service d'Apple Inc.

Android™

Google Play™

Android et Google Play sont des marques commerciales de Google LLC.



MusicCast est une marque commerciale déposée ou non de Yamaha Corporation.

Marques commerciales Explications de GPL

Ce produit intègre le logiciel de source libre GPL/LGPL dans certaines sections. Vous détenez le droit d'obtenir, de copier, de modifier ou de redistribuer uniquement ce code source libre. Pour plus d'informations sur les logiciels de source libre GPL/LGPL, la manière de les obtenir et la licence GPL/LGPL, reportez-vous au site Web de Yamaha Corporation <http://download.yamaha.com/sourcecodes/musiccast/>

Licences

Pour des informations sur les licences des logiciels tiers dans ce produit, reportez-vous à ce qui suit.

[http://\(adresse IP de ce produit*\)/licenses.html](http://(adresse IP de ce produit*)/licenses.html)

* L'adresse IP de ce produit peut être trouvée avec MusicCast CONTROLLER.

CONTENIDO

ANTES DE UTILIZAR LA UNIDAD 39

Accesorios	39
Acerca de este manual	39

NOMBRES Y FUNCIONES DE LAS PIEZAS 40

Panel delantero	40
Panel trasero	41

COLOCACIÓN Y CONEXIÓN 42

Colocación de la unidad	42
Montaje de la unidad en un bastidor.....	42
Colocación de la unidad sin un bastidor	42
Conexión de los dispositivos	43
Conexión de los altavoces	44
Conexión de los altavoces en modo de montaje en puente	44
Conexión a una red por cable.....	44
Conexión de los dispositivos externos.....	44
Conexión del cable de alimentación.....	44

MusicCast 45

¿Qué es MusicCast?	45
Instalación de MusicCast CONTROLLER	45
Cómo añadir la unidad a la red MusicCast	45

AJUSTE DE LA UNIDAD 46

Ajuste desde un navegador web	46
Pantalla Web Setup	46
Confirmación de la dirección IP de la unidad	46
Visualización de la pantalla Web Setup	47
Ajuste de los elementos del menú	48

ACTUALIZACIÓN DEL FIRMWARE 51

Actualización del firmware con dispositivos de memoria USB	51
--	----

INICIALIZACIÓN DE LA UNIDAD 51

Restauración a la configuración predeterminada de fábrica	51
---	----

ESPECIFICACIONES 52

Especificaciones	52
Dispositivos y formatos de archivo compatibles	54
Dispositivos USB compatibles.....	54
Dispositivos AirPlay compatibles	54
Formatos de audio compatibles	54
Diagrama de bloques	54

MARCAS COMERCIALES 55

ANTES DE UTILIZAR LA UNIDAD

Accesorios

Compruebe que el paquete incluye los elementos que se indican a continuación.

Cubierta frontal × 1

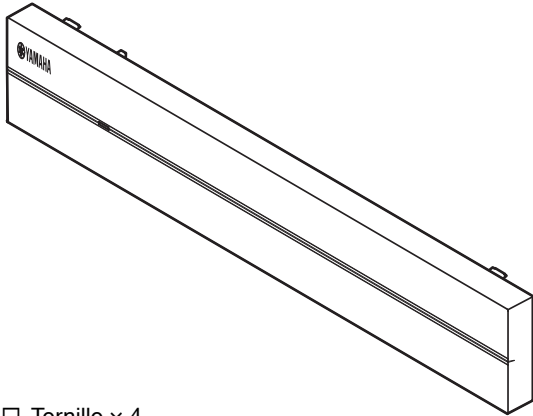

Conector Euroblock × 4

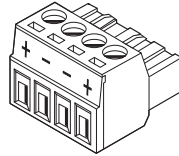

Soporte × 2

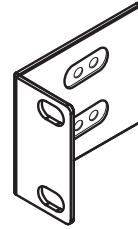

Tornillo × 4



Almohadilla antideslizante × 4

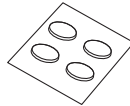

Cable de alimentación

Manual de instrucciones

Folleto de seguridad

Nota:

No se incluyen los tornillos para el montaje en un bastidor.

Acerca de este manual

- En este MANUAL DE INSTRUCCIONES se explican los preparativos y las operaciones que los instaladores de la unidad deben realizar. Asegúrese de proporcionar este MANUAL DE INSTRUCCIONES al usuario después de colocar, conectar y configurar la unidad.
- Lea el “Folleto de seguridad” suministrado antes de instalar y utilizar la unidad.
- En este manual, para hacer referencia a los dispositivos móviles iOS y Android, se utiliza el término “dispositivos móviles”. El tipo específico de dispositivo móvil se indica en las explicaciones según sea necesario.
- Debido a mejoras del producto, las especificaciones y la apariencia están sujetas a cambios sin previo aviso.
- Es posible que estén disponibles sin previo aviso nuevas actualizaciones para mejorar las funciones de la aplicación específica “MusicCast CONTROLLER” para dispositivos móviles.

- Las figuras de este manual solo tienen propósitos ilustrativos.
- Visite el sitio de Descargas de Yamaha para descargar los Manuales de instrucciones y los Folletos de seguridad más recientes.
<http://download.yamaha.com/>

Aviso:

Indica precauciones de uso para evitar la posibilidad de que se produzcan averías o daños en la unidad.

Nota:

Indica instrucciones y explicaciones complementarias para utilizar la unidad de forma óptima.

NOMBRES Y FUNCIONES DE LAS PIEZAS

Panel delantero

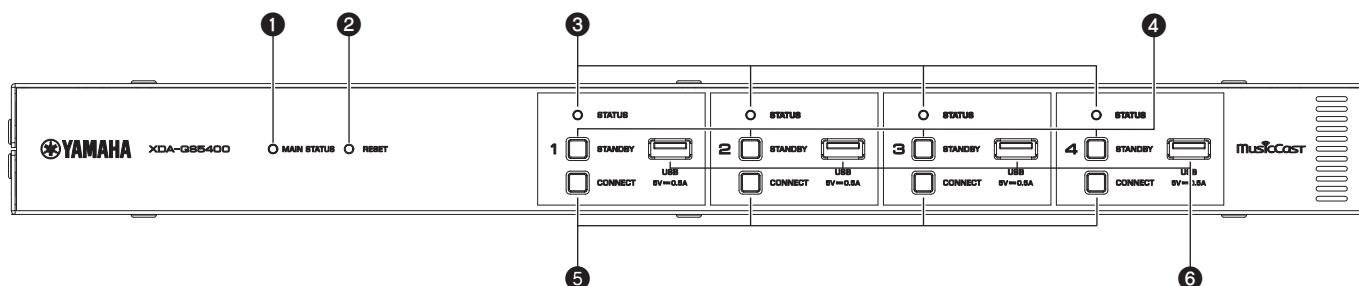

1 Indicador MAIN STATUS

Indica el estado de la unidad en función de su color y de si está encendido o parpadeando.

–	Apagado	En espera
Blanco	Encendido	Encendido
Verde	Parpadeando	Configuración de la conexión MusicCast
Rojo oscuro	Encendido	Red en espera o lista para La función de corte/atenuación
Rojo	Encendido o parpadeando	Se ha producido un error

Nota

- Cuando la luz verde o roja parpadea, el correspondiente indicador ZONE's STATUS también parpadea.
- La función de corte/atenuación significa que las señales de audio que se reciben en las tomas CUT IN: IN (SENSING) "se cortan" o se atenúan en la reproducción de cada ZONA.

2 Tecla RESET

Restablece la unidad. La unidad se reiniciará a la fuerza si mantiene pulsada la tecla RESET durante más de 10 segundos.

3 Indicadores STATUS

Indican el estado de ZONE1 - ZONE4 en función de si están encendidos o parpadeando.

–	Apagado	En espera
Blanco	Encendido	Encendido
	Parpadeando	Ajuste del volumen o selección de entrada

4 Teclas STANDBY

Encienden ZONE1 - ZONE4 o las establecen en el modo en espera. La unidad consume una pequeña cantidad de energía incluso en el modo en espera. El consumo de energía en el modo en espera de la unidad depende de la configuración del modo en espera.

5 Teclas CONNECT

Añaden ZONE1 - ZONE4 a la red MusicCast con la aplicación MusicCast CONTROLLER. Las 4 ZONAS son independientes las unas de las otras, de modo que asegúrese de conectar el dispositivo móvil con la aplicación MusicCast CONTROLLER instalada en ZONA en funcionamiento de forma individual.

6 Tomas USB

- Conexión: USB tipo A
 - Sistema de formatos de archivo: FAT16, FAT32
 - Capacidad de suministro de corriente/tensión: 5 V/0,5 A
- Para conectar un dispositivo de almacenamiento USB. Puede reproducir los archivos de música almacenados en un dispositivo de almacenamiento USB si selecciona "USB" como la fuente de entrada.

Panel trasero

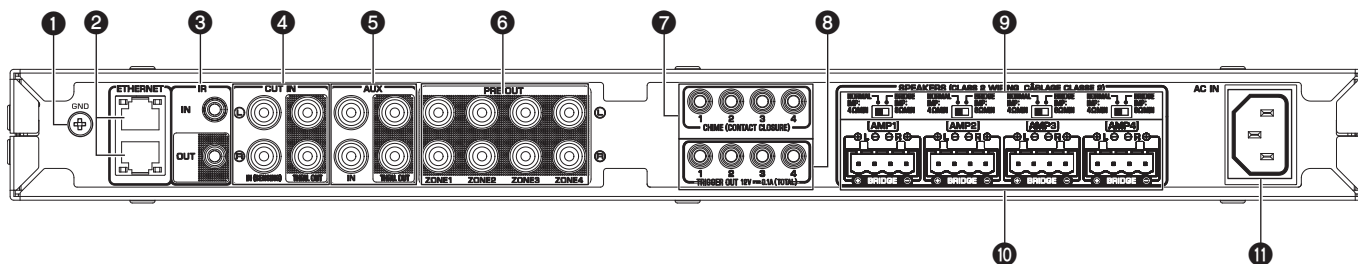

1 Terminal de tornillos GND

Si conecta el chasis del dispositivo fuente al terminal GND de la unidad, puede reducirse el ruido de la señal.

Nota

La toma de tierra no es una toma de tierra segura.

2 Tomas ETHERNET

Conexión: RJ-45

Para conectarse por cable a una red. Conecte la unidad al enrutador con un cable Ethernet a través de la toma ETHERNET. Con la otra toma ETHERNET, puede conectar en cascada la unidad a otro dispositivo de red (como, por ejemplo, otro XDA-QS5400).

Aviso

La unidad está equipada con un concentrador de Ethernet (conmutador de Ethernet de nivel 2). No conecte ambas tomas ETHERNET al mismo enrutador. En tal caso, un bucle de enrutamiento podría interferir con la comunicación de toda la red.

3 Toma IR IN/OUT

Conexión: Miniconector monoaural de 3,5 mm

Para conectarse a un mando a distancia externo y recibir/emitter señales del mando a distancia. La salida con función "Pass-through" está activada incluso en el modo en espera.

4 Tomas CUT IN: IN (SENSING)/THRU. OUT

Conexión: enchufe RCA estéreo (I/D)

IN (SENSING): Para conectarse a un sistema de localización u otro dispositivo de audio. Las señales de audio se cortan o se atenúan en la reproducción de cada ZONA.

THRU. OUT: Para emitir la entrada de señales de audio analógico en las tomas IN (SENSING) mediante la función "Pass-through". La salida está activada incluso en el modo en espera.

5 Tomas AUX: IN/THRU. OUT

Conexión: enchufe RCA estéreo (I/D)

IN: Para conectarse a un dispositivo de reproducción de audio, como, por ejemplo, un reproductor CD (toma de salida analógica) y recibir señales de audio.

Puede reproducir música desde un dispositivo de reproducción de audio si selecciona "AUX" como la fuente de entrada.

THRU. OUT: Para emitir la entrada de señales de audio analógico en AUX: Tomas IN con la función "Pass-through". La salida está activada incluso en el modo en espera.

6 Tomas PRE OUT/ZONE1-4

Conexión: enchufe RCA estéreo (I/D)

Para conectarse a amplificadores de potencia externos y emitir señales de audio en ZONE1 - ZONE4.

7 Tomas CHIME (CONTACT CLOSURE) 1-4

Conexión: Miniconector monoaural de 3,5 mm (punta: +/ manguito: -)

Para conectarse a cierres de contactos, tales como timbres de puertas. Si el cierre de contactos está cerrado (+ y - de la toma se acortan), el indicador sonoro preestablecido sonará en la ZONA seleccionada.

8 Tomas TRIGGER OUT 1-4

Conexión: Miniconector monoaural de 3,5 mm (punta: +/ manguito: -)

Para emitir señales de activación (12 V CC). En general, el nivel de salida es "High" si la unidad está encendida o "Low" si la unidad está en modo en espera.

9 Interruptor NORMAL/BRIDGE

Selecciona la conexión NORMAL/BRIDGE de los altavoces. Este interruptor suele estar establecido en NORMAL. Solo debe cambiar el ajuste a BRIDGE, cuando el altavoz se utilice en un montaje en puente.

Nota

Desenchufe el cable de alimentación de la unidad de la toma de CA antes de cambiar el ajuste del interruptor NORMAL/BRIDGE.

10 Terminales SPEAKERS

Conexión: Conectores Euroblock (suministrados)

Impedancia de los altavoces: 4 Ω o superior (NORMAL), 8 Ω o superior (BRIDGE).

Para conectarse a los altavoces con los conectores Euroblock suministrados.

11 Toma AC IN

Para conectar el cable de alimentación suministrado.

Colocación de la unidad

■ Montaje de la unidad en un bastidor

Utilice los soportes suministrados para montar la unidad en un bastidor que cumple con el estándar EIA. Atornille los soportes a la unidad de forma horizontal.

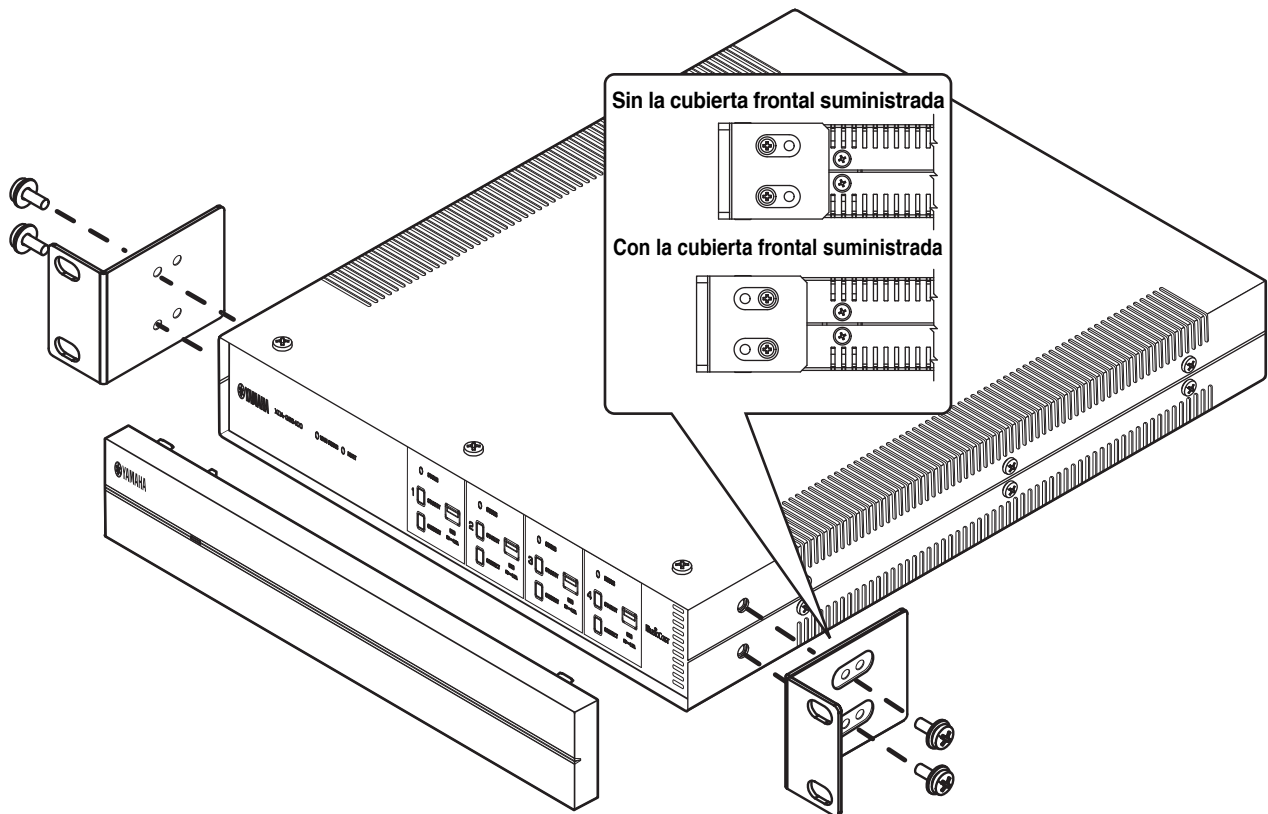

Aviso

- No utilice los soportes en otros dispositivos que no sean el XDA-QS5400.
- Al instalar los soportes, utilice los tornillos incluidos.
- Apriete los tornillos hasta que los soportes estén colocados de forma segura.

Nota

No se incluyen los tornillos para el montaje en un bastidor.

Precauciones para realizar el montaje en un bastidor

Si la unidad se monta junto con otras unidades u otros dispositivos en un bastidor de equipo que cumple con el estándar EIA, la temperatura interna puede aumentar debido al calor generado de los dispositivos, lo que puede afectar al rendimiento. Si la unidad se monta en un bastidor, tenga en cuenta en todo momento los siguientes requisitos para evitar que se acumule calor:

- Si la unidad se monta en un bastidor con otros dispositivos que generan gran cantidad de calor, como, por ejemplo, un amplificador de potencia, deje más de 1U de espacio entre la unidad y los otros dispositivos (tanto arriba como abajo). Además, asegúrese de dejar espacios abiertos sin cubrir o de instalar paneles de ventilación adecuados para reducir al mínimo la posibilidad de que se acumule calor.
- Con el fin de garantizar un flujo de aire suficiente, deje abierta la parte trasera del bastidor y colóquelo a 10 cm como mínimo de la pared u otras superficies.

■ Colocación de la unidad sin un bastidor

Coloque las almohadillas antideslizantes en las cuatro esquinas de la parte inferior de la unidad y, a continuación, coloque la unidad en un estante o en un bastidor.

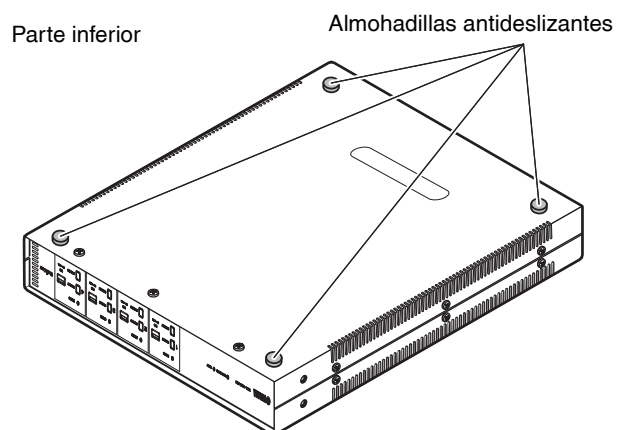

Nota

Deje un espacio de ventilación de 10 cm como mínimo en la parte superior, lateral y trasera de la unidad.

Conexión de los dispositivos

A continuación se indica un ejemplo de cómo conectar los dispositivos. Desenchufe el cable de alimentación de la unidad de la toma de CA antes de conectar los dispositivos.

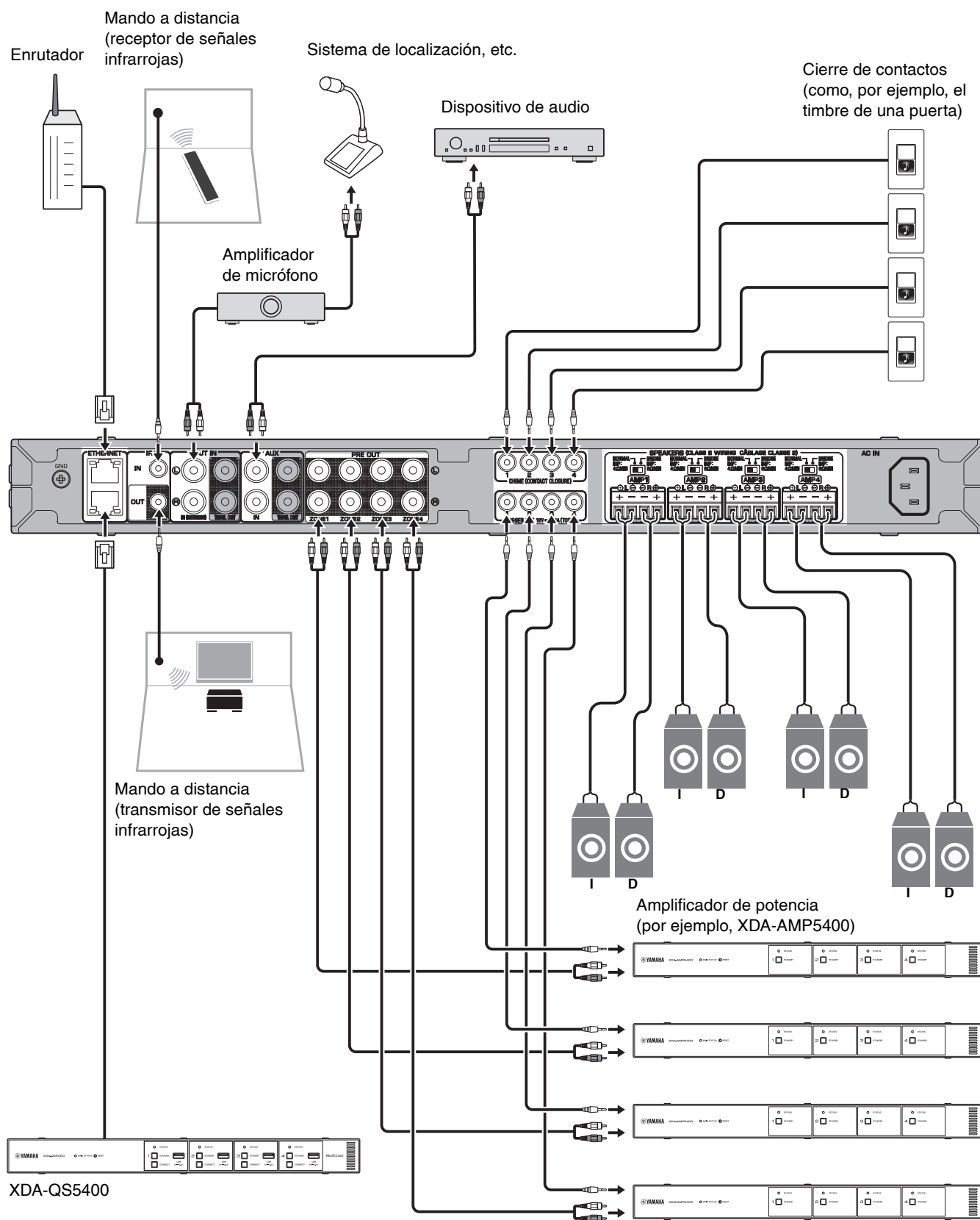

■ Conexión de los altavoces

Conecte los altavoces a la unidad con el conector Euroblock suministrado y los cables de altavoces disponibles en tiendas.

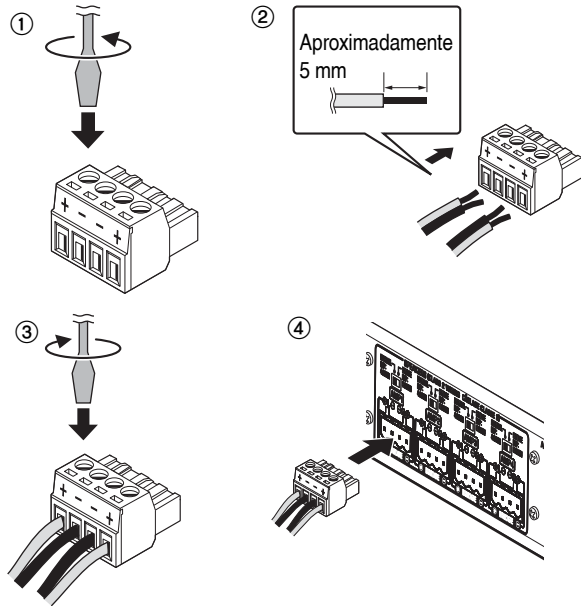

- 1 Afloje los tornillos del terminal.
- 2 Introduzca los cables.
- 3 Apriete los tornillos del terminal de forma segura.
- 4 Introduzca el conector Euroblock en los terminales SPEAKERS de la unidad.

Nota

- Debe utilizar los conectores Euroblock suministrados. Si los ha extraviado, póngase en contacto con su distribuidor de Yamaha.
- Calibres de cable recomendados para el conector Euroblock: De AWG26 (0,13 mm²) a AWG16 (1,3 mm²)
- Con el fin de preparar el cable para conectarse a un conector Euroblock, pele el cable con hilos cableados para realizar las conexiones, tal y como se muestra en la figura. Con una conexión Euroblock, los hilos cableados pueden romperse debido a la fatiga de metal por el peso del cable o por la vibración. Cuando monte el dispositivo en un bastidor, utilice una barra de cableado para agrupar y sujetar los cables.
- No suelde el extremo expuesto.

■ Conexión de los altavoces en modo de montaje en puente

Conecte los altavoces a la unidad con el conector Euroblock suministrado y los cables de altavoces disponibles en tiendas y establezca el interruptor NORMAL/BRIDGE en "BRIDGE".

Nota

Desenchufe el cable de alimentación de la unidad de la toma de CA antes de cambiar el ajuste del interruptor NORMAL/BRIDGE.

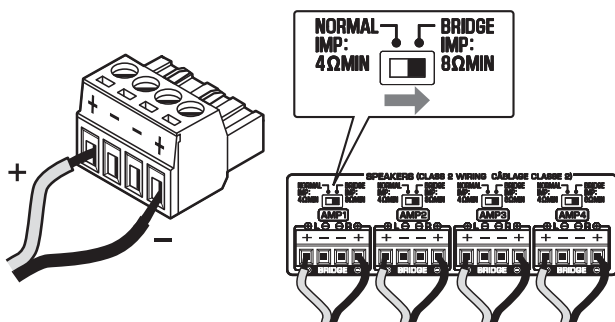

■ Conexión a una red por cable

Conecte la unidad al enrutador con un cable de red STP disponible en tiendas (cable recto CAT5 o superior). Con la otra toma ETHERNET, puede conectar en cascada la unidad a otro dispositivo de red (como, por ejemplo, otro XDA-QS5400).

Aviso

No conecte ambas tomas ETHERNET al mismo enrutador. En tal caso, un bucle de enrutamiento podría interferir con la comunicación de toda la red.

■ Conexión de los dispositivos externos

■ Para un amplificador de potencia

Utilice un cable de clavijas estéreo analógico disponible en tiendas (cable RCA de audio estéreo). Puede conectar un amplificador de potencia en cada ZONA.

Nota

Para evitar sonidos muy altos o ruidos inesperados, antes de conectar el amplificador de potencia, asegúrese de desconectar el cable de alimentación de la unidad de la toma de CA y de apagar el amplificador de potencia.

■ Para un dispositivo externo con salida de audio estéreo analógico

Utilice un cable de clavijas estéreo analógico disponible en tiendas (cable RCA de audio estéreo).

■ Para un sistema de localización con la función de corte/atenuación

Utilice un cable de clavijas estéreo analógico disponible en tiendas (cable RCA de audio estéreo). Las señales de audio de un sistema de localización se cortan o se atenúan en la reproducción de cada ZONA.

Nota

Controle la función de corte/atenuación con la pantalla Web Control. Para obtener más información, consulte lo siguiente:

- "Ajuste de los elementos del menú" (p.48)

■ Para un cierre de contactos (como, por ejemplo, el timbre de una puerta) con el interruptor ON/OFF

Utilice el cable de miniconector monoaural de 3,5 mm disponible en tiendas. Si el cierre de contactos está cerrado, el indicador sonoro preestablecido sonará en la ZONA seleccionada.

Nota

Controle la función de indicador sonoro con la pantalla Web Control. Para obtener más información, consulte lo siguiente:

- "Ajuste de los elementos del menú" (p.48)

■ Para un mando a distancia

Utilice el cable de miniconector monoaural de 3,5 mm disponible en tiendas. Para conectarse a un emisor/receptor de señales infrarrojas que le permita utilizar la unidad y otros dispositivos desde otra sala.

■ Para un dispositivo compatible con la función de activación

Utilice el cable de miniconector monoaural de 3,5 mm disponible en tiendas. La función de activación puede controlar los dispositivos externos (como, por ejemplo, el XDA-AMP5400) de forma conjunta con la función de encendido/apagado de la unidad.

Nota

Controle la función de activación con la pantalla Web Control. Para obtener más información, consulte lo siguiente:

- "Ajuste de los elementos del menú" (p.48)

■ Conexión del cable de alimentación

Una vez realizadas todas las conexiones, enchufe el cable de alimentación suministrado a la toma AC IN situada en el panel trasero y, a continuación, enchufe el cable de alimentación a una toma de CA.

¿Qué es MusicCast?

MusicCast le permite compartir música entre todas sus salas con una variedad de dispositivos compatibles con Yamaha MusicCast. Yamaha ofrece la aplicación móvil específica gratuita "MusicCast CONTROLLER". Esta aplicación permite a los usuarios de esta unidad controlar fácilmente la unidad y otros dispositivos compatibles con MusicCast. Los usuarios pueden también disfrutar de música desde sus dispositivos móviles, servidores multimedia (PC/NAS) y servicios de transmisión de música.

Para obtener más información y una lista de los productos compatibles con MusicCast, consulte el siguiente sitio: <http://www.yamaha.com/musiccast/>

Nota

Es posible que algunos servicios de transmisión le soliciten que inicie sesión desde la aplicación MusicCast CONTROLLER.

Instalación de MusicCast CONTROLLER



Para poder utilizar las funciones de red en el dispositivo compatible con MusicCast, necesita la aplicación específica "MusicCast CONTROLLER". Busque la aplicación gratuita "MusicCast CONTROLLER" en App Store o Google Play e instálela en su dispositivo.

Cómo añadir la unidad a la red MusicCast

Realice el siguiente procedimiento para añadir cada ZONA a la red MusicCast.

- 1 Pulse el icono de la aplicación "MusicCast CONTROLLER" en su dispositivo móvil y pulse "Setup".**

Nota

Si desea añadir la unidad a la red MusicCast en la siguiente ZONA, pulse "Add New Device" en los "Settings".

- 2 Siga las instrucciones de la pantalla para utilizar la aplicación "MusicCast CONTROLLER" y, a continuación, mantenga pulsado CONNECT en el panel frontal de la unidad durante 5 segundos.**

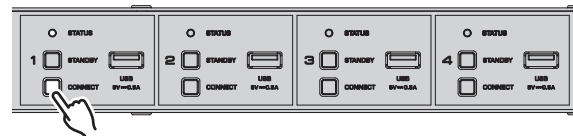

- 3 Siga las instrucciones de la pantalla para utilizar la aplicación "MusicCast CONTROLLER" y configurar la red.**

De este modo finalizará la adición de la unidad a la red MusicCast.

Ajuste desde un navegador web

■ Pantalla Web Setup

Puede modificar los distintos ajustes de la unidad con la pantalla Web Setup que aparece en el navegador web de su dispositivo móvil (como, por ejemplo, una tableta) o PC.

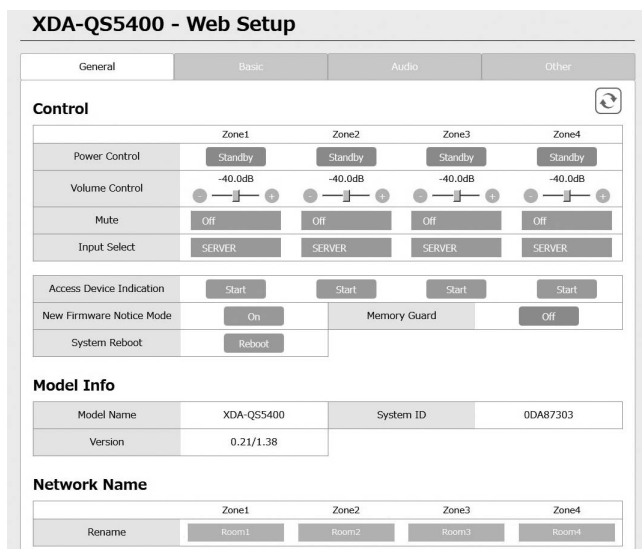

La pantalla Web Setup aparece cuando escribe la dirección IP de la unidad seguida de "/Setup" en el campo de dirección de un navegador web. Puede configurar de forma conjunta los distintos ajustes de ZONE1 a ZONE4.

■ Confirmación de la dirección IP de la unidad

Siga el procedimiento que se indica a continuación para confirmar la dirección IP de la unidad después de configurar MusicCast.

1 Mantenga pulsado el nombre de la sala (o el nombre de la unidad) en la pantalla MusicCast CONTROLLER.

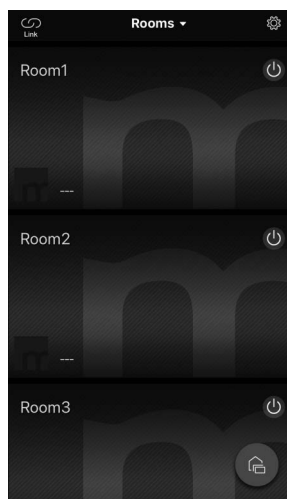

2 Pulse "Room Settings".

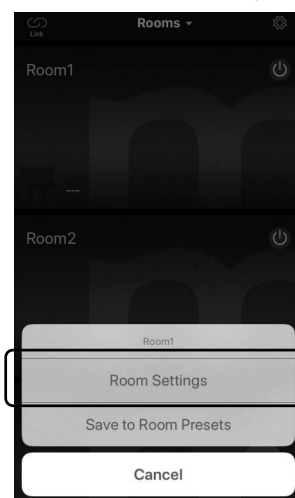

3 Pulse “Information” y compruebe la dirección IP de la unidad.

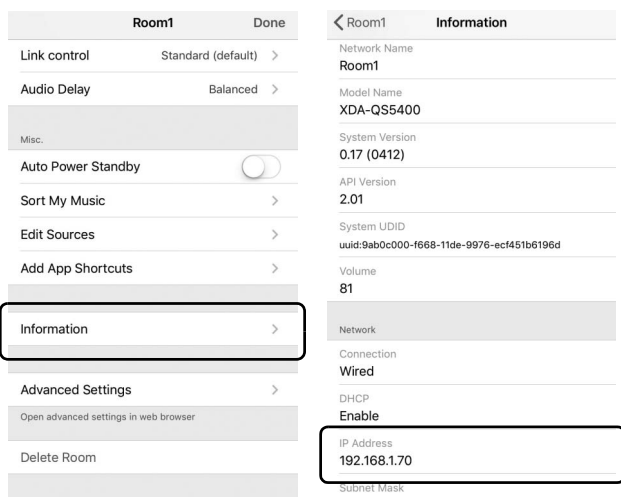

■ Visualización de la pantalla Web Setup

Puede mostrar la pantalla Web Setup con la dirección IP de la unidad.

Escriba la dirección IP de la unidad seguida de “/Setup” en el campo de dirección del navegador web de su dispositivo móvil (como, por ejemplo, una tableta) o PC y pulse ENTER.

Aparecerá la pantalla Web Setup de la unidad.

Por ejemplo:

<http://192.168.1.70/Setup>

Nota

Asegúrese de no escribir únicamente la dirección IP de la unidad en el campo de dirección del navegador web. La pantalla Web Setup no aparece sin “/Setup”.

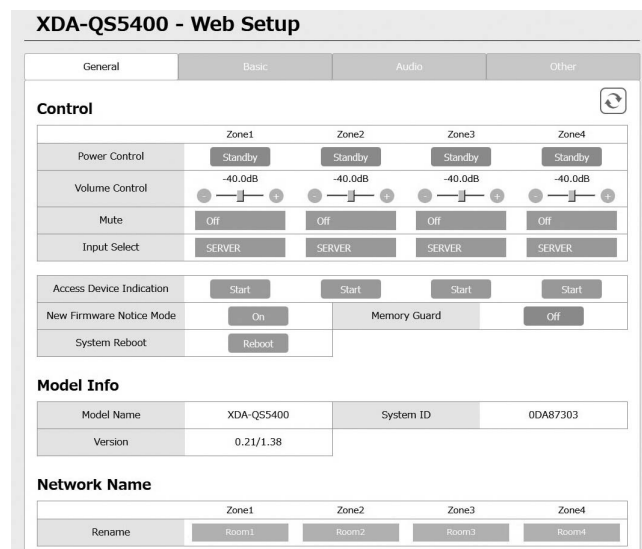

Ajuste de los elementos del menú

En la pantalla Web Setup es posible visualizar y configurar los siguientes elementos.

Pestaña	Menú	Elemento	Valores de ajuste	Predeterminado	Explicación	
General	Control	Power Control	Standby/On	Standby	Enciende y apaga (espera) cada Zona. "Off" podría incluir Network Standby	
		Volume Control	Mute/de -80,0 a 0,0dB (en incrementos de 0,5dB)	-40,0dB	Ajusta el volumen de cada Zona.	
		Mute	Off/Att -20 dB/Att -40 dB/On	Off	Silencia la salida de audio de cada Zona.	
		Input Select	(servicios de transmisión)/ AirPlay/ MusicCast Link/ SERVER/NET RADIO/USB/AUX	SERVER	Establece una fuente de entrada en cada Zona.	
		Access Device Indication	-	-	El indicador STATUS del dispositivo (ZONA) que se está utilizando actualmente para el funcionamiento a través de un navegador web parpadea.	
		New Firmware Notice Mode	Off/On	On	Activa o desactiva un modo que avisa del nuevo firmware en la pantalla MusicCast CONTROLLER.	
		Memory Guard	Off/On	Off	Protege la configuración de la unidad y evita que se modifique.	
		System Reboot	-	-	Reinicia todo el sistema.	
		Model Info	Model Name	-	-	Muestra el nombre del modelo de la unidad.
				System ID	-	-
Version	-			-	Muestra la versión de firmware instalada actualmente en la unidad.	
Network Name	Rename	-	-	Edita el nombre de red (el nombre de la Zona en la red) mostrado en otros dispositivos de red.		
Network Info	IP Address	-	-	Muestra la dirección IP de cada Zona.		
		Subnet Mask	-	-	Muestra la máscara de subred de cada Zona.	
		Default Gateway	-	-	Muestra la dirección IP de la puerta de enlace predeterminada de cada Zona.	
		DNS Server (P)	-	-	Muestra la dirección IP del servidor DNS principal.	
		DNS Server (S)	-	-	Muestra la dirección IP del servidor DNS secundario.	
		MAC Address	-	-	Muestra la dirección MAC de cada Zona.	
Network Settings	DHCP	Off/On	On	Activa o desactiva la función DHCP.		
		IP Address	-	-	Establece la dirección IP de cada Zona.	
		Subnet Mask	-	-	Establece la máscara de subred de cada Zona.	
		Default Gateway	-	-	Establece la dirección IP de la puerta de enlace predeterminada de cada Zona.	
		DNS Server (P)	-	-	Establece la dirección IP del servidor DNS principal.	
		DNS Server (S)	-	-	Establece la dirección IP del servidor DNS secundario.	
Basic	Settings	Output Select	Zone1/Zone2/ Zone3/Zone4/ None	AMP1- Zone1, AMP2- Zone2, AMP3- Zone3, AMP4- Zone4	Establece la zona como la salida de audio en cada canal.	
		BTL1 (2/3/4)	-	-	Muestra la conexión Normal/Bridge de los altavoces.	
		AMP/BTL Trim	De -10,0 a +10,0dB (en incrementos de 0,5dB)	0,0dB	Corrige la diferencia de volumen entre cada canal y la señal de salida estándar.	
		Preout Trim	De -10,0 a +10,0dB (en incrementos de 0,5dB)	0,0dB	Corrige la diferencia de volumen entre cada señal de presalida en cada Zona.	
		Input Trim	De -6,0 a +6,0dB (en incrementos de 0,5dB)	0,0dB	Compensa las diferencias de volumen entre las fuentes de entrada.	

Pestaña	Menú	Elemento	Valores de ajuste	Predeterminado	Explicación
		Auto Power Standby	Off/5 min/20 min/ 2 Hr/4 Hr/8 Hr/ 12 Hr	Modelos del Reino Unido y Europa: 20 min Otros modelos: Off	Establece automáticamente la unidad en modo en espera cuando no se realiza ningún tipo de operación durante un período de tiempo especificado. Si se ajusta la opción 5 min o 20 min, la unidad solo accederá al modo en espera automáticamente si no se producen señales de entrada ni operaciones durante 5 o 20 minutos.
		Network Standby	Off/On/Auto	Auto	Activa o desactiva la función, lo que permite encender la Zona a través de dispositivos de red (Network Standby). Si esta opción está establecida en "Auto", el suministro de la red se apagará cuando el suministro eléctrico principal se apague y la unidad no esté conectada a los dispositivos de red.
		Chime1 (2/3/4)	Off/On	Off	Activa o desactiva la función que permite que el indicador sonoro preestablecido suene en cada Zona cuando + y - de la toma CHIME 1 (/2/3/4) se acortan. Nota Si esta función está activada, el consumo de energía en el modo en espera de la unidad aumenta inmediatamente para permitir la salida de audio.
		Chime Volume	Mute, de -80,0 a 0,0dB (en incrementos de 0,5dB)	-30,0dB	Ajusta el volumen del indicador sonoro de cada Zona.
		Chime1 (2/3/4) Sound	(Sounds)	-	Establece el indicador sonoro preestablecido para CHIME 1 (/2/3/4).
		Chime1 (2/3/4) Test	-	-	Prueba el indicador sonoro preestablecido para CHIME 1 (/2/3/4).
		CUT IN	Off/On	Off	Activa o desactiva la función de corte/atenuación en cada Zona.
		CUT IN Power On	Disable/Enable	Disable	Activa o desactiva la función, lo que permite encender la Zona a través de la entrada CUT IN de cada zona. Nota Si todas las zonas están apagadas (en espera) y esta función está activada, el consumo de energía en el modo en espera de la unidad aumenta inmediatamente para permitir la salida de audio.
		CUT IN Mode	Fade/ Cut - 5sec/ Cut - 10sec/ Cut - 30sec/ Cut - 1min/ Cut - 5min/	Fade	Establece si las señales de audio de las tomas CUT IN se atenúan o se cortan en la reproducción. "Fade": mezcla las señales de audio de las tomas CUT IN en la reproducción con sonido reducido. La unidad se establecerá automáticamente en la reproducción anterior si no hay ninguna señal CUT IN durante 3 segundos. "Cut": silencia la reproducción y emite las señales de audio desde las tomas CUT IN. La unidad se establecerá automáticamente en la reproducción anterior si no hay ninguna señal CUT IN en un período comprendido entre 5 segundos y 5 minutos.
		CUT IN Trim	De -30,0 a +30,0dB (en incrementos de 0,5dB)	0,0dB	Ajuste la diferencia de volumen entre la entrada CUT IN y la señal de salida estándar. Nota Si esta opción está ajustada en un nivel elevado, podrían producirse cortes de sonido cuando el nivel de volumen maestro está ajustado en un nivel alto. Se recomienda establecer la opción CUT IN Trim (Recorte de CUT IN) en un nivel en el que no se produzcan cortes en los niveles de volumen maestro deseados.
		CUT IN Input Sense	Low/Mid/High	Mid	Establece la sensibilidad del nivel de señal de entrada de audio de las tomas CUT IN. "Low": reduce la sensibilidad y reacciona únicamente ante sonidos altos. "High": aumenta la sensibilidad y reacciona incluso ante sonidos bajos.
		Trigger Out	Power sync/ Manual	Power sync	Específica del estado que debe tener la toma TRIGGER OUT para que funcione. "Power sync": funciona en sincronización con el estado de la alimentación (On/Off). "Manual": cambia manualmente el nivel de salida (High/Low) para la transmisión de señales electrónicas.

Pestaña	Menú	Elemento	Valores de ajuste	Predeterminado	Explicación
		Manual Control	Hi/Lo	Hi	Establece el nivel de salida (Hi/Lo) de la toma TRIGGER OUT.
		AirPlay Volume Interlock	Off/Limited/Full	Limited	Establece si sincronizar o no el volumen de la Zona y el volumen de iTunes o del iPhone cuando se seleccione la entrada AirPlay.
Audio	Settings	Equalizer Mode	Bypass/Auto/Manual	Auto	Ajusta los volúmenes de las gamas de baja frecuencia, frecuencia media y alta frecuencia del audio. Cuando se ajusta la opción "Auto", permanecen sincronizados con el volumen y realizan la corrección auditiva para la respuesta auditiva del oído humano.
		Equalizer Manual: High	De -6,0 a +6,0dB (en incrementos de 0,5dB)	0,0dB	Ajusta el volumen de la gama de alta frecuencia de la salida de audio.
		Equalizer Manual: Mid	De -6,0 a +6,0dB (en incrementos de 0,5dB)	0,0dB	Ajusta el volumen de la gama de frecuencia media de la salida de audio.
		Equalizer Manual: Low	De -6,0 a +6,0dB (en incrementos de 0,5dB)	0,0dB	Ajusta el volumen de la gama de baja frecuencia de la salida de audio.
		Enhancer	Off/On	On	Activa o desactiva la función Compressed Music Enhancer.
		Bass Extension	Off/On	Off	Activa o desactiva el sonido con graves mejorados, independientemente del tamaño de los altavoces.
		Monaural Downmix	Off/On	Off	Activa o desactiva un modo que reproduce señales estéreo de conversión multicanal como audio monoaural.
		Speaker Type	Compact/Bookshelf/Floor standing/In-ceiling/In-wall	Bookshelf	Ajusta los efectos de funciones como Extensión de graves para obtener los mejores resultados posibles en función del tipo de altavoz. "Compact": optimiza los altavoces pequeños. "Bookshelf": optimiza los altavoces de estantería. "Floor standing": optimiza los altavoces grandes colocados en el suelo. "In-ceiling": optimiza los altavoces integrados en el techo. "In-wall": optimiza los altavoces integrados en la pared.
		Initial Volume Mode	Off/On	Off	Activa o desactiva el ajuste del volumen inicial cuando se enciende cada Zona.
		Initial Volume	Mute/de -80,0 a 0,0dB (en incrementos de 0,5dB)	-40,0dB	Establece el volumen inicial cuando se enciende cada Zona.
		Max Volume	De -60,0 a 0,0dB (en incrementos de 0,5dB)	0,0dB	Establece un límite máximo para los niveles de volumen en los que puede ajustarse cada Zona.
		Auto Play	Off/On/Auto	diferente en cada fuente de entrada	Establece si el audio se reproducirá automáticamente o no desde servidores, dispositivos USB, etc. al encender cada Zona cambiar la fuente de entrada. "Off": siempre se inicia con la reproducción detenida. "On": se inicia automáticamente para reproducir el último contenido reproducido. "Auto": se inicia automáticamente para reproducir el último contenido si solo se ha reproducido cuando la Zona estaba establecida en el modo en espera.
Nota					
El valor de ajuste es diferente en cada servicio o fuente de entrada.					
Others	Factory Preset	Factory Preset	-	-	Se inicializa en los ajustes predeterminados de fábrica.
	Web Settings Link	AirPlay Password	-	-	Establece la contraseña de la Zona para acceder a AirPlay.
		Backup/Restore	-	-	Guarda los ajustes actuales de la Zona en un PC o los restablece desde una copia de seguridad en un PC.

ACTUALIZACIÓN DEL FIRMWARE

Actualización del firmware con dispositivos de memoria USB

Puede actualizar el firmware a través de un dispositivo de memoria USB.

Descargue el archivo de actualización del firmware del sitio web de Yamaha en un PC y cópielo en 4 dispositivos de memoria USB con antelación.

Nota

- Cada ZONA necesita la actualización del firmware.
- Utilice 4 dispositivos de memoria USB para actualizar el firmware de las 4 zonas a la vez.

1 Establezca cada ZONA en el modo en espera y desconecte el cable de alimentación de la toma de CA.

2 Conecte los dispositivos de memoria USB a las tomas USB de ZONE1 a ZONE4 del panel delantero.

3 Mientras mantiene pulsado CONNECT1 y CONNECT3 en el panel delantero, conecte el cable de alimentación a la toma de CA.

Se iniciará la actualización del firmware. El indicador STATUS de cada ZONA parpadea durante la actualización y el indicador MAIN STATUS se enciende en color azul celeste.

4 Cuando finalice la actualización, pulse STANDBY1 para restablecer todas las ZONAS.

Cuando finalice la actualización, el indicador STATUS de cada ZONA se apaga y el indicador MAIN STATUS se enciende en color blanco.

INICIALIZACIÓN DE LA UNIDAD

Restauración a la configuración predeterminada de fábrica

Para inicializar la unidad, seleccione "Factory Preset" en la pantalla "Web setup", o ajuste todas las zonas en estado de espera y mantenga pulsadas las teclas CONNECT1 y CONNECT2 simultáneamente durante 5 segundos o más. Cuando se inicialice, la alimentación de ZONE1 también se encenderá.

ESPECIFICACIONES

Especificaciones

A continuación se indican las especificaciones de la unidad.

Tomas de entrada

Audio analógico

- Audio estéreo (RCA) × 2 (CUT IN, AUX)

Tomas de salida

Audio analógico

- Salida de altavoz × 4 (I/D)
- Audio estéreo (RCA) × 4 (PRE OUT)
- Audio estéreo (RCA) × 2 (CUT IN, AUX)

Otras tomas

- USB × 4 (USB2.0)
- Red (por cable) × 2 (velocidad interna: 100Base-TX/10Base-T, velocidad externa: 1000Base-T/100Base-TX/10Base-T)
- Salida a activación × 4
- Entrada remota × 1
- Salida remota × 1
- Indicador sonoro × 4

USB

Capacidad del dispositivo: Memoria USB Mass Storage Class
Capacidad de suministro de corriente: 0,5 A

Red

Función PC cliente
Compatible con AirPlay
Radio de Internet
Servicio de transmisión

Sección de audio

Potencia de salida nominal

- (Dirigida por 2 canales, 1 kHz, 0,9 % THD, NORMAL, 4/8 Ω) 90/50 W
- (Dirigida por 2 canales, 1 kHz, 0,9 % THD, BRIDGE, 8 Ω) 100 W
- (Dirigida por 1 canales, 1 kHz, 0,9 % THD, NORMAL, 4/8 Ω) 100/50 W
- (Dirigida por 1 canales, 1 kHz, 0,9 % THD, BRIDGE, 8 Ω) 200 W

Potencia dinámica

- (Dirigida por 2 canales, de 20 Hz a 20 kHz, 0,08 % THD, Ráfaga de 20 ms, NORMAL, 4/8 Ω) 80/40 W
- (Dirigida por 2 canales, de 20 Hz a 20 kHz, 0,08 % THD, Ráfaga de 20 ms, BRIDGE, 8 Ω) 150 W
- (Dirigida por 2 canales, 1 kHz, 0,9 % THD, Ráfaga de 20 ms, NORMAL, 4/8 Ω) 100/50 W
- (Dirigida por 2 canales, 1 kHz, 0,9 % THD, Ráfaga de 20 ms, BRIDGE, 8 Ω) 200 W
- (Dirigida por todos los canales, 1 kHz, 0,9 % THD, Ráfaga de 20 ms, NORMAL (8 canales), 4/8 Ω) 80/50 W
- (Dirigida por todos los canales, 1 kHz, 0,9 % THD, Ráfaga de 20 ms, BRIDGE (4 canales), 8 Ω) 170 W

Potencia de salida efectiva máxima (JEITA)

- (Dirigida por 1 canales, 1 kHz, 10% THD, NORMAL, 4/8 Ω) 130/65 W
- (Dirigida por 1 canales, 1 kHz, 10% THD, BRIDGE, 8 Ω) 260 W

Distorsión armónica total (THD)

- (De 20 Hz a 20 kHz, SP OUT, 25 W, 8 Ω) 0,04 % THD
- (De 20 Hz a 20 kHz, PRE OUT, 1 V) 0,005 % THD

Respuesta de frecuencia (+0/-3 dB)

- PRE OUT (NET/USB IN) De 10 Hz a 22 kHz
- PRE OUT (AUX IN) De 10 Hz a 22 kHz
- SP OUT (NET/USB IN) De 10 Hz a 22 kHz
- SP OUT (AUX IN) De 10 Hz a 22 kHz

Relación señal a ruido (IHF-A)

- PRE OUT (NET/USB IN) 114 dB
- PRE OUT (AUX IN) 108 dB
- SP OUT (NET/USB IN) 106 dB
- SP OUT (AUX IN) 104 dB

Nivel de salida/impedancia de salida nominal

- PRE OUT (I/D, 1 kHz) 2,0 V/470 Ω

Nivel máximo de salida

- PRE OUT (I/D, 0,9 % THD) 4,0 V

Ganancia

- SP OUT (1 V INPUT) 25,8 dB

Sensibilidad de entrada

- 1 W de potencia (salida de 1 W/8 Ω) 150 mV
- Potencia MÁX. (salida de 50 W/8 Ω) 1,0 V

Control de volumen

- PRE OUT/SP OUT Mute (Silencio), de -80 dB a 0.0 dB (en incrementos de 0,5 dB)

Características del ecualizador

- Ancho variable de graves de -6,0 dB a +6,0 dB (en incrementos de 0,5 dB)
- Frecuencia de transición de graves 350 Hz
- Ancho variable de medios de -6,0 dB a +6,0 dB (en incrementos de 0,5 dB)
- Frecuencia de transición de medios 1,1 kHz
- Ancho variable de agudos de -6,0 dB a +6,0 dB (en incrementos de 0,5 dB)
- Frecuencia de transición de agudos 3,5 kHz

Señal de entrada máxima

- AUX IN (1 kHz, 0,9 % THD) 2,4 V

Generalidades

Alimentación

- [Modelo de EE. UU.] 120 V CA, 60 Hz
- [Otros modelos] De 220 V CA a 240 V CA, 50/60 Hz

Consumo de energía

- Todas las zonas encendidas, sin condición de señal 40 W
- Todas las zonas apagadas, indicador sonoro activado 18,2 W
- Todas las zonas apagadas, CUT IN encendido, CUT IN Power On activado 18,2 W

Consumo en espera

- Network Standby apagado 0,2 W
- Network Standby encendido (1 zona) 3,2 W
- Network Standby encendido (4 zonas) 6,0 W

Dimensiones (An x Al x Prof)

437 × 46 × 443 mm

Peso

6,3 kg

Dimensiones de referencia

- Soportes con cubierta frontal

481 × 44 × 453 mm

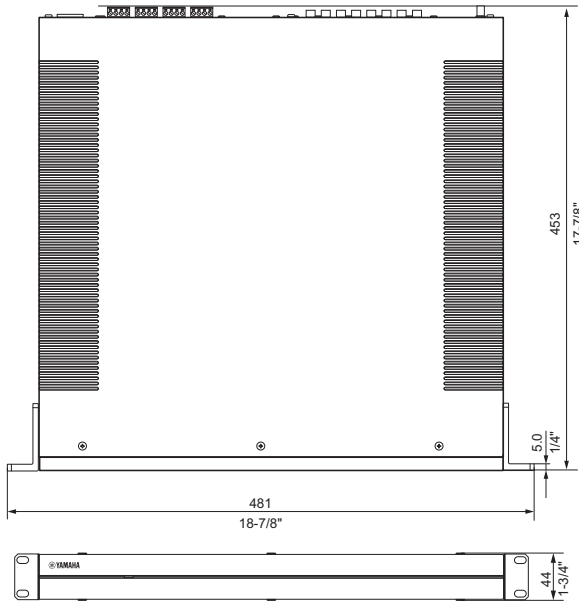

- Montaje en mesa con cubierta frontal

437 × 46 × 453 mm

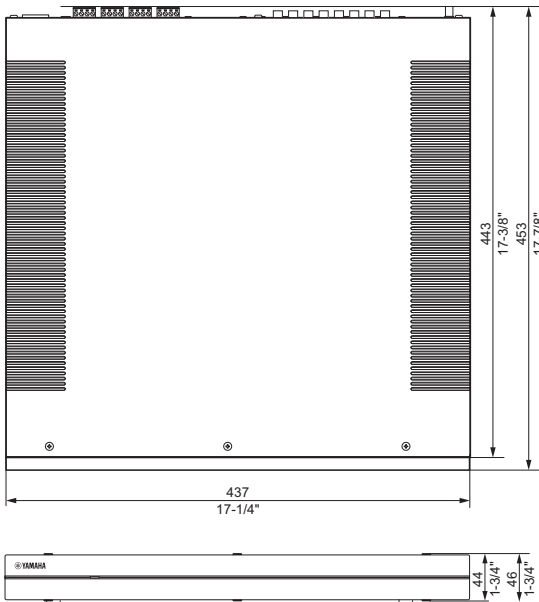

- Soportes

481 × 44 × 443 mm

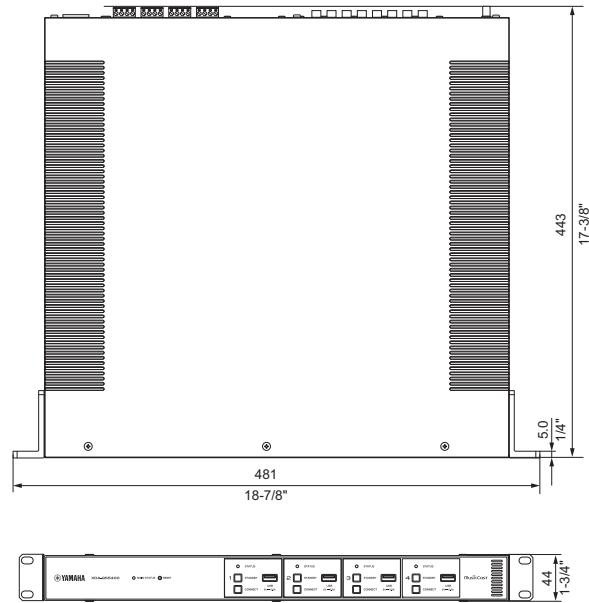

* El contenido de este manual se aplica a las especificaciones más recientes en la fecha de publicación. Para obtener el manual más reciente, visite el sitio web de Yamaha y descargue el archivo del manual.

Dispositivos y formatos de archivo compatibles

■ Dispositivos USB compatibles

La unidad puede utilizar los siguientes dispositivos USB.

- Esta unidad es compatible con dispositivos de memoria USB con formato FAT16 o FAT32. No conecte ningún otro tipo de dispositivos USB.
- No se pueden utilizar dispositivos USB con cifrado.
- No se garantiza el funcionamiento de todos los dispositivos USB.

■ Dispositivos AirPlay compatibles

Made for (a partir de septiembre de 2018):

iPhone X, iPhone 8 Plus, iPhone 8, iPhone 7 Plus, iPhone 7, iPhone SE, iPhone 6s Plus, iPhone 6s, iPhone 6 Plus, iPhone 6, iPhone 5s, iPhone 5c, iPhone 5, iPhone 4s
 iPad Pro (10,5"), iPad Pro (12,9") 2.ª generación, iPad Pro (12,9") 1.ª generación, iPad Pro (9,7"), iPad mini 4, iPad Air 2, iPad mini 3, iPad Air, iPad mini 2, iPad mini, iPad (6.ª generación), iPad (5.ª generación), iPad (4.ª generación), iPad (3.ª generación), iPad 2
 iPod touch (6.ª generación), iPod touch (5.ª generación)

■ Formatos de audio compatibles

La unidad puede utilizar los siguientes formatos de archivo.

Archivo	Frecuencia de muestreo (kHz)	Bits de cuantificación (bit)	Velocidad de bits (kbps)	Número de canales	Admite reproducción sin cortes
WAV *	32/44,1/48/88,2/96/176,4/192	16/24/32	-	2	✓
MP3	32/44,1/48	-	De 8 a 320	2	-
WMA	32/44,1/48	-	De 8 a 320	2	-
MPEG-4 AAC	32/44,1/48	-	De 8 a 320	2	-
FLAC	32/44,1/48/88,2/96/176,4/192	16/24	-	2	✓
ALAC	32/44,1/48/88,2/96	16/24	-	2	✓
AIFF	32/44,1/48/88,2/96/176,4/192	16/24/32	-	2	✓

* Formato PCM lineal solamente. Los archivos float de 32 bits no se pueden reproducir.

- Los formatos de archivo que pueden reproducirse varían en función del software instalado en los servidores multimedia (PC/NAS). Consulte el manual de instrucciones del software del servidor para obtener más información.
- No es posible reproducir el contenido de Digital Rights Management (DRM).

■ Diagrama de bloques

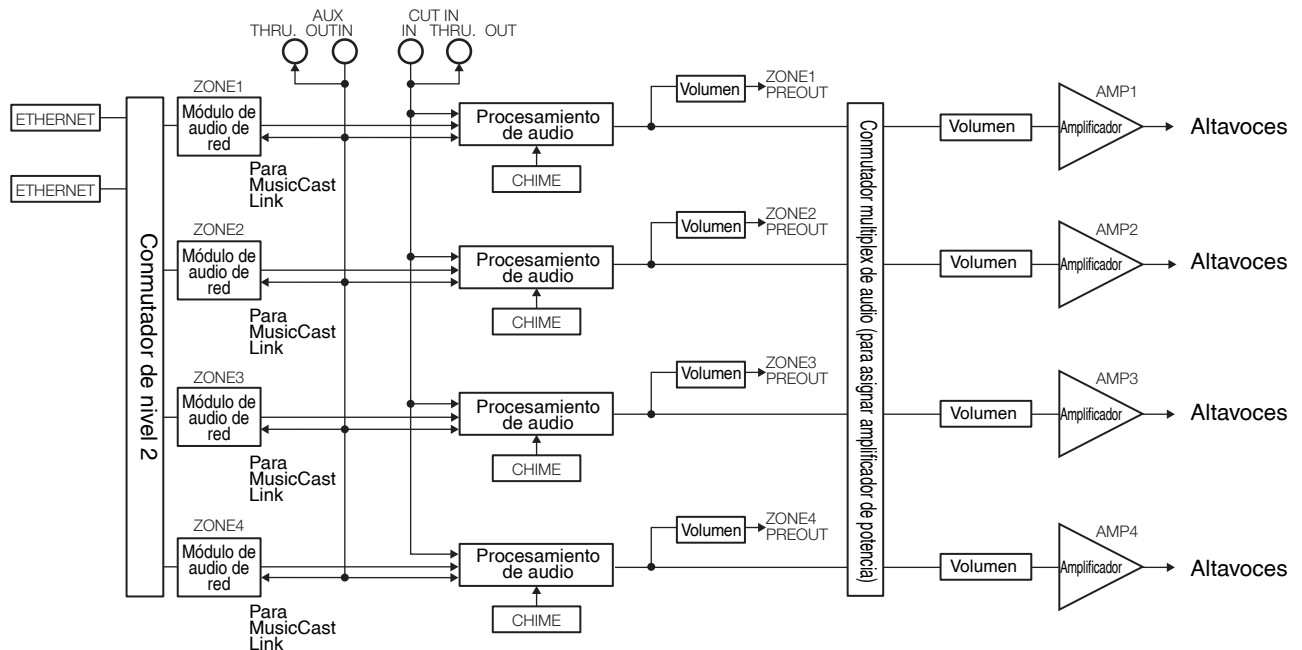



El uso del distintivo "Works with Apple" significa que un accesorio se ha diseñado para funcionar específicamente con la tecnología identificada en dicho distintivo y que se ha certificado que el desarrollador cumple con los estándares de rendimiento de Apple.

Apple, iPad, iPad Air, iPad Pro y iPhone son marcas comerciales de Apple Inc., registradas en los EE. UU. y en otros países. App Store es una marca de servicio de Apple Inc.

Android™

Google Play™

Android y Google Play son marcas comerciales de Google LLC.



MusicCast es una marca comercial o marca comercial registrada de Yamaha Corporation.

Explicaciones respecto a GPL

Este producto utiliza software de código abierto GPL/LGPL en algunas secciones. Tiene el derecho de obtener, duplicar, modificar y redistribuir solo este código abierto. Para obtener información sobre el software de código abierto GPL/LGPL, cómo obtenerlo y la licencia de GPL/LGPL, consulte el sitio web de Yamaha Corporation.

<http://download.yamaha.com/sourcecodes/musiccast/>

Licencias

Para obtener información sobre las licencias del software de terceros de este producto, consulte lo siguiente.

[http://\(dirección IP de este producto*\)/licenses.html](http://(dirección IP de este producto*)/licenses.html)

*Puede encontrar la dirección IP de este producto en MusicCast CONTROLLER.

Yamaha Global Site
<https://www.yamaha.com/>

Yamaha Downloads
<https://download.yamaha.com/>

Manual Development Group
© 2018 Yamaha Corporation

Published 12/2018 NVEM-C0

VCM9300